

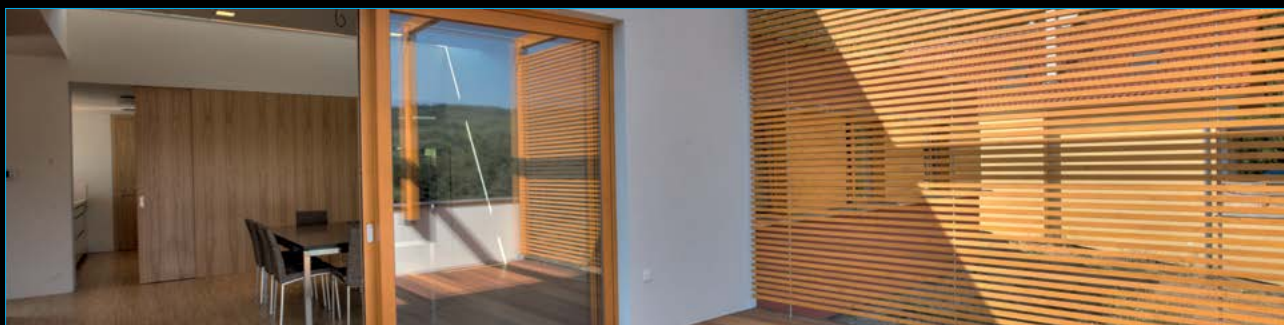

PVC



DREWNO



ALUMINIUM



OKNA O ZWIĘKSZONEJ TRWAŁOŚCI

BUDVAR  
CENTRUM

# INDEKS

<b>O FIRMIE</b>	5
<hr/>	
<b>PVC</b>	13
OKNA	14
SYSTEMY PRZESUWNE	50
DRZWI	52
<hr/>	
<b>DREWNO</b>	55
OKNA	56
SYSTEMY PRZESUWNE	68
<hr/>	
<b>ALUMINIUM</b>	71
OKNA	72
SYSTEMY PRZESUWNE	88
DRZWI	90
<hr/>	
<b>ESTETYKA I FUNKCJONALNOŚĆ OKNA</b>	93
<hr/>	
<b>AKCESORIA</b>	103
<hr/>	
<b>KONTAKT</b>	118





Od 1992 roku umacniamy swoją pozycję na rynku stolarki otworowej. Przez ponad dwadzieścia lat mały punkt dystrybucji w Zduńskiej Woli przekształciliśmy w dużą firmę produkującą i sprzedającą okna z PVC, drewna oraz aluminium która zatrudnia ponad 300 osób.

Nasz sukces znajduje odbicie w liczbie miliona zadowolonych Klientów.

Dziennie produkujemy dla nich aż 2000 okien, które dostępne są w Szwajcarii, Niemczech, Włoszech, Francji, Belgii oraz Polsce.

Działamy innowacyjnie – obecnie posiadamy jedną z najnowocześniejszych i najbardziej zautomatyzowanych fabryk okien w Europie.

Nasza kompleksowa oferta obejmuje produkty, doradztwo, montaż oraz serwis.

Produkujemy okna na długie lata!

# HISTORIA

- 
- 1992 Powstaje firma, założona przez Marka Trzczińskiego, zajmująca się sprzedażą okien PVC.
- 1997 Zostaje utworzona spółka Budvar Centrum, która otwiera sieć ponad 100 punktów, zajmujących się dystrybucją okien.
- 2004 Budvar Centrum otwiera fabrykę, w której rozpoczyna produkcję okien PVC.
- 2007 W maju spółka debiutuje na Warszawskiej Giełdzie Papierów Wartościowych, stając się spółką giełdową.
- 2008 W fabryce w Zduńskiej Woli rusza produkcja okien z aluminium.
- 2009 Budvar Centrum uruchamia nowoczesną linię produkcyjną okien drewnianych.
- 2011 Wielka ekspansja na rynki zagraniczne. Budvar Centrum eksportuje okna do: Niemiec, Francji, Włoch, Czech, Słowacji, Słowenii, Austrii, Hiszpanii oraz Belgii.
- 2012 Budvar Centrum wprowadza do oferty innowacyjny profil okienny wykonany w technologii **TITANIUM TECHNOLOGY**.
- 2014 BUDVAR Centrum uruchamia produkcję okien z wklejaną szybą oraz wypełnieniem komór w oknach PVC **THERMO DUREM**.

Budvar Centrum angażuje się w działalność dobroczynną, m.in. wspiera badania profilaktyczne w zakresie wykrywania chorób nowotworowych.

# PRZEWAGA TECHNOLOGICZNA OKIEN BUDVAR CENTRUM



Innowacyjne rozwiązania i dbałość o jakość okien zapewniły nam pozycję lidera.

W naszej ofercie znaleźć można zarówno okna charakteryzujące się doskonałymi właściwościami termoizolacyjnymi i akustycznymi, jak i trwałością.

Zwracamy dużą uwagę na estetykę. Nie tylko aksamitna powierzchnia profili okiennych, ale także doskonała imitacja różnych gatunków drewna oraz właściwie dobrany do charakteru budynku kształt okna sprawia, że nasze produkty stanowią idealne uzupełnienie wyposażenia mieszkania.

Doskonałą formę łączymy z funkcjonalnością. Dlatego oferujemy okna energooszczędne, posiadające zwiększoną liczbę komór, także wypełnionych materiałem izolacyjnym.

Potrójne uszczelnienie dodatkowo poprawi izolację termiczną i akustyczną. Okna wzbogacone o odpowiednio dobraną szybę zapewnią komfort użytkowania na długie lata. Sprawdzone i markowe okucia zapewniają wysoki komfort i bezpieczeństwo.

Okna produkujemy zgodnie z normą ISO 9001. Udzielamy wieloletniej gwarancji.\*





WKLEJANA  
SZYBA 

TRZECIA  
USZCZELKA 

~~Pb~~

 TITANIUM  
TECHNOLOGY

THERMO  
DUR 

## NASZE ATUTY

### EKOLOGIA



Pracujemy w zgodzie z naturą. Ekologia to priorytet. Dlatego nasze okna PVC nie zawierają ołowiu. Nie zatruwamy środowiska – wszystkie nasze odpady przeznaczone są do recyklingu.

### BEZPIECZEŃSTWO



Włamywaczom nie dajemy żadnych szans na dostanie się do Twojego domu. Gwarantujemy Ci maksymalną ochronę i poczucie bezpieczeństwa. Możliwe są różne stopnie zabezpieczenia Twojego domu.

### TERMIKA



Nie pozwolimy by "ciepło" wydostało się z Twojego domu. Stosując odpowiednie materiały skutecznie ograniczamy straty ciepła.

### KONTROLA NAŚWIETLENIA



Pomożemy Ci zapewnić optymalne oświetlenie w Twoim domu. Dodamy Ci energii dostarczając jak najwięcej naturalnego światła.

### AKUSTYKA

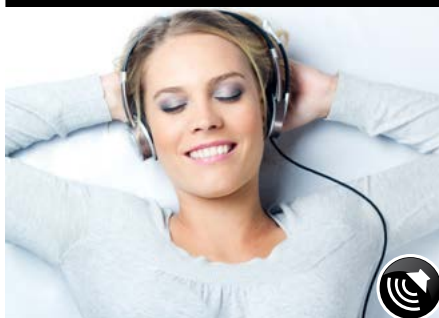

Chcemy by nasze okna skutecznie tłumiły zewnętrzny hałas. Potrafimy maksymalnie poprawić właściwości dźwiękochłonne.

### STABILNOŚĆ KONSTRUKCJI



Zachowanie optymalnej statyki konstrukcji okiennej to podstawa bezpieczeństwa i komfortu. Gwarantujemy stabilność na długie lata.

### KAPITAŁ LUDZKI



Klient jest dla nas na pierwszym planie, dlatego wysoko wykwalifikowany zespół oraz kadra kierownicza wychodzi naprzeciw oczekiwaniom Klientów, służy swoją radą i profesjonalizmem.

### DOSTĘPNOŚĆ



Rozbudowana sieć sprzedaży pozwala w łatwy sposób dotrzeć do naszych produktów. Posiadamy 1000 dealerów, 50 agentów w Polsce i zagranicą, 90 biur handlowych i franczyzowych.

### PROFESJONALNE DORADZTWO



Umożliwiamy naszym klientom dostęp do profesjonalnego doradztwa co stanowi cenną pomoc przy wyborze rozwiązań i ułatwia inwestorowi dokonanie właściwego zakupu.



## NASZE ATUTY

### EKONOMIA



Zachowując najwyższą jakość naszych okien oferujemy najbardziej ekonomiczne rozwiązania cenowe. Wysoka jakość za rozsądną cenę.

### NOWOCZESNY DESIGN



Różnorodność profili, bogactwo kolorów, a także szeroka oferta dodatkowych elementów sprostają Twoim wymaganiom. Dajemy Ci możliwość kreacji Swoich okien.

### TRZECIA USZCZELKA

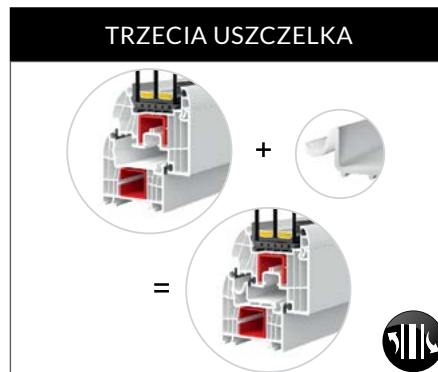

Chcąc uzyskać jeszcze lepsze parametry izolacyjności cieplnej i akustycznej proponujemy dodatkową trzecią uszczelkę. Wystarczy wsunąć do ramy przeznaczony do tego specjalny profil. Sam zdecyduj jakie okno chcesz mieć.

### INNOWACYJNOŚĆ



Zastosowanie innowacyjnych rozwiązań pozwoliło nam zyskać wysoką przewagę technologiczną nad innymi producentami. Innowacyjność to nasz klucz do sukcesu.

### GWARANCJA



Jesteśmy rzetelnym producentem stolarki otworowej. Nie musisz żądać gwarancji, po prostu ją od nas dostaniesz. Zapewniamy jakość na lata.

### DOŚWIADCZENIE



Posiadamy nie tylko kilkunastoletnie doświadczenie w produkcji okien, ale przede wszystkim niezbędną wiedzę gwarantując naszym klientom najwyższą jakość.

### SZEROKA OFERTA



Jesteśmy jedną z niewielu fabryk, która produkuje stolarkę otworową wykonaną z PVC, drewna i aluminium. Szeroka rozpiętość oferty pozwala sprostać każdemu oczekiwaniom.

### SYSTEM JAKOŚCI



Stawiamy na jakość. Dzięki wprowadzeniu i stosowaniu Normy ISO 9001:2000 mamy kontrolę nad procesami w firmie, zapewniając najwyższą jakość produktów.

### CERTYFIKATY



Zestaw wymaganych prawem atestów, aprobat technicznych, certyfikatów oraz świadectw potwierdza najwyższą jakość oferowanych przez nas produktów.



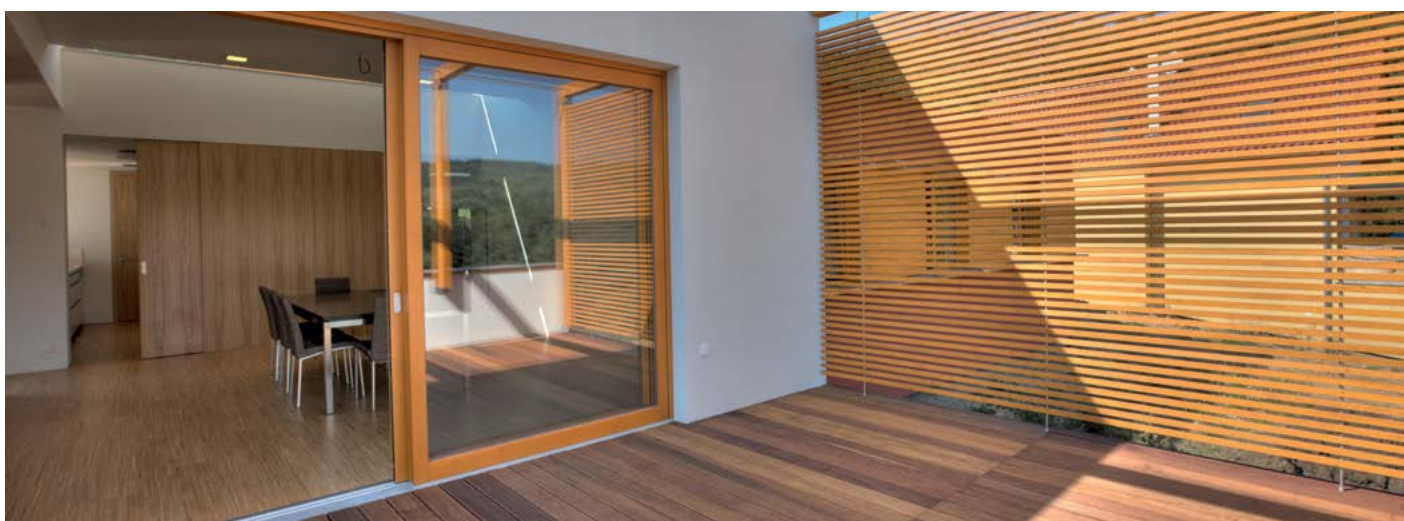

Wykorzystane w katalogu fotografie obejmują rzeczywiste realizacje oraz realizacje przykładowe, możliwe do wykonania w oparciu o produkty Budvar.

# PVC

FUNKCJONALNOŚĆ,  
KTÓRA WYBIEGA  
POZA STANDARDOWE RAMY.

13

# DREWNO

PONADCZASOWY MATERIAŁ  
NA WYJĄTKOWE OKNO.

55

# ALUMINIUM

PRZESTRZEŃ PUBLICZNA  
I PRYWATNA Z WIDOKIEM  
NA NOWOCZESNOŚĆ.

71





# PVC

## ENERGOOSZCZĘDNOŚĆ

COMFORT	● ● ● ○ ○ ○ ○
T-MODERN	● ● ● ● ○ ○ ○
T-MODERN RENO	● ● ● ● ○ ○ ○
ENERGY	● ● ● ● ● ○ ○
T-PASSIVE	● ● ● ● ● ● ○
T-PASSIVE RENO	● ● ● ● ● ● ○
ENERGY <sup>md</sup> EXTREMUM	● ● ● ● ● ● ●
T-PASSIVE <sup>md</sup> EXTREMUM	● ● ● ● ● ● ●
T-PASSIVE <sup>md</sup> RENO EXTREMUM	● ● ● ● ● ● ●

SYSTEMY PRZESUWNE

DRZWI



## PRZYKŁADY REALIZACJI



# COMFORT

ENERGOOSZCZĘDNOŚĆ



EKONOMICZNE ROZWIĄZANIE  
ZA ROZSĄDNĄ CENĘ.  
PRZEZNACZONE DO MIESZKAŃ  
I MAŁYCH DOMÓW  
JEDNORODZINNYCH.

Okna Comfort - o klasycznej geometrii,  
idealne do małych domów mieszkalnych  
i budynków wielorodzinnych.

Ekonomiczne rozwiązanie, łączy w sobie  
dobre parametry i niską cenę





## PRZYKŁADY REALIZACJI



# COMFORT

## PARAMETRY TECHNICZNE

- PRZENIKALNOŚĆ CIEPLNA OKNA  
 $U_w = 1,04-1,36 \text{ W/m}^2\text{K}$
- PAKIET DWU- LUB TRZYSZYBOWY  
Pakiet dwuszybowy. Wypełnienie: Argon  $U_g = 1,1 \text{ W/m}^2\text{K}$   
Pakiet trzyszybowy. Wypełnienie: Argon  $U_g = 0,6 \text{ W/m}^2\text{K}$
- KLASYCZNY WYGLĄD PROFILA
- 5-KOMOROWA BUDOWA
- GŁĘBOKOŚĆ ZŁOŻENIA 90 mm
- IZOLACJA AKUSTYCZNA 30-38 dB
- SŁUPEK STAŁY ALBO RUCHOMY  
DOSTĘPNY W RÓŻNYCH SZEROKOŚCIACH

$U_w$   
**1,04\***  
 $\text{W/m}^2\text{K}$

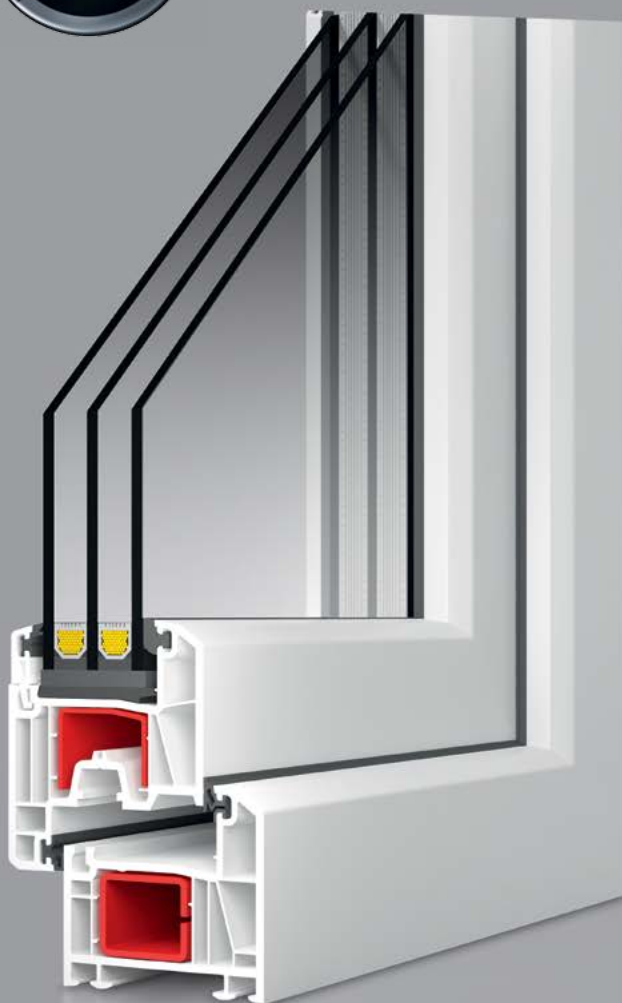

\*wartość uzyskana wg normy DIN EN ISO 10077-1 dla okna referencyjnego COMFORT o wymiarach: 1230x1480 mm z szybą  $U_g = 1,1 \text{ W/m}^2\text{K}$



## PRZYKŁADY REALIZACJI



# T-MODERN

ENERGOOSZCZĘDNOŚĆ



ESTETYCZNE OKNA  
O OPŁYWOWYCH  
KSZTAŁTACH, ŚWIETNIE  
SPRAWDZAJĄCE  
SIĘ W MAŁYCH I ŚREDNICH  
DOMACH MIESZKALNYCH  
I BUDYNKACH  
WIELORODZINNYCH.

Wykonane w **TITANIUM TECHNOLOGY**  
co gwarantuje trwałość na długie lata.

Do nowych albo już zamontowanych okien,  
można wprowadzić w ramę dodatkowy  
klips umożliwiając zamontowanie trzeciej  
uszczelki.

Dla okien T-MODERN wydawany jest  
certyfikat gwarantujący brak ołowiu.

Istnieje możliwość zamontowania nakładki  
aluminiowej w dowolnym kolorze  
nadającej oknom nowoczesny wygląd.





PRZYKŁADY REALIZACJI



# T-MODERN

## PARAMETRY TECHNICZNE

- PRZENIKALNOŚĆ CIEPLNA OKNA  
 $U_w = 0,89-1,27 \text{ W/m}^2\text{K}$
- OKNO WYKONANE W TITANIUM TECHNOLOGY
- PAKIET DWU- LUB TRZYSZYBOWY  
Pakiet dwuszybowy. Wypełnienie: Argon  $U_g = 1,1 \text{ W/m}^2\text{K}$   
Pakiet trzyszybowy. Wypełnienie: Argon  $U_g = 0,6 \text{ W/m}^2\text{K}$   
Pakiet trzyszybowy. Wypełnienie: Krypton  $U_g = 0,4 \text{ W/m}^2\text{K}$
- NOWOCZESNY WYGLĄD PROFILA
- STABILNA, SZTYWNA KONSTRUKCJA
- W WERSJI T-MODERN<sup>md</sup> DODATKOWY KLIPS W RAMIE UMOŻLIWIA ZAŁOŻENIE TRZECIEJ USZCZELKI
- 6-KOMOROWA BUDOWA
- GŁĘBOKOŚĆ ZŁOŻENIA 90 mm
- IZOLACJA AKUSTYCZNA 30-43 dB
- SŁUPEK STAŁY ALBO RUCHOMY DOSTĘPNY W RÓŻNYCH SZEROKOŚCIACH
- PROFIL DOSTĘPNY W WERSJI Z CENTRALNĄ KLAMKĄ



- MOŻLIWOŚĆ ZAŁOŻENIA NAKŁADKI ALUMINIOWEJ Z ZEWNĘTRZNEJ STRONY

### T-MODERN<sup>md</sup>

- PROFIL WZBOGAĆONY O TRZECIĄ USZCZELKĘ, ZWIĘKSZA IZOLACJĘ TERMICZNĄ I AKUSTYCZNĄ POPRAWIAJĄC KOMFORT W MIESZKANIU



\*wartość uzyskana wg normy DIN EN ISO 10077-1 dla okna referencyjnego T-MODERN<sup>md</sup> o wymiarach: 1230x1480 mm z szybą  $U_g = 0,6 \text{ W/m}^2\text{K}$



## PRZYKŁADY REALIZACJI





# T-MODERN RENO

ENERGOOSZCZĘDNOŚĆ



STYLOWA ODNOWA.  
DLA MIESZKAŃ, DOMÓW  
JEDNORODZINNYCH  
ORAZ KAMIENIC.

Jest to system okien T-MODERN z przeznaczeniem do renowacji starych domów. Dodatkowa pletwa w ramie o wysokości 30 albo 50 mm umożliwia montaż na ramach starego okna. Wykonane w **TITANIUM TECHNOLOGY**.

Do nowych albo już zamontowanych okien, można wprowadzić w ramę dodatkowy klips umożliwiający zamontowanie trzeciej uszczelki.

Dla tych okien wydawany jest certyfikat na brak ołowiu.





## PRZYKŁADY REALIZACJI



# T-MODERN RENO

## PARAMETRY TECHNICZNE

- PRZENIKALNOŚĆ CIEPLNA OKNA  
 $U_w = 0,89-1,27 \text{ W/m}^2\text{K}$
  - OKNO WYKONANE W TITANIUM TECHNOLOGY
  - PAKIET DWU- LUB TRZYSZYBOWY  
Pakiet dwuszybowy. Wypełnienie: Argon  $U_g = 1,1 \text{ W/m}^2\text{K}$   
Pakiet trzyszybowy. Wypełnienie: Argon  $U_g = 0,6 \text{ W/m}^2\text{K}$   
Pakiet trzyszybowy. Wypełnienie: Krypton  $U_g = 0,4 \text{ W/m}^2\text{K}$
  - NOWOCZESNY WYGLĄD PROFILA
  - STABILNA, SZTYWNA KONSTRUKCJA
  - W WERSJI T-MODERN<sup>md</sup> DODATKOWY KLIPS W RAMIE UMOŻLIWIA ZAŁOŻENIE TRZECIEJ USZCZELKI
  - 6-KOMOROWA BUDOWA
  - GŁĘBOKOŚĆ ZŁOŻENIA 90 mm
  - PŁĘTWA RENOWACYJNA W DWÓCH DŁUGOŚCIACH: 30 LUB 50 mm
  - IZOLACJA AKUSTYCZNA 30-43 dB
  - SŁUPEK STAŁY ALBO RUCHOMY DOSTĘPNY W RÓŻNYCH SZEROKOŚCIACH
- T-MODERN<sup>md</sup>**
- PROFIL WZBOGACONY O TRZECIĄ USZCZELKĘ, ZWIĘKSZA IZOLACJĘ TERMICZNĄ I AKUSTYCZNĄ POPRAWIAJĄC KOMFORT W MIESZKANIU

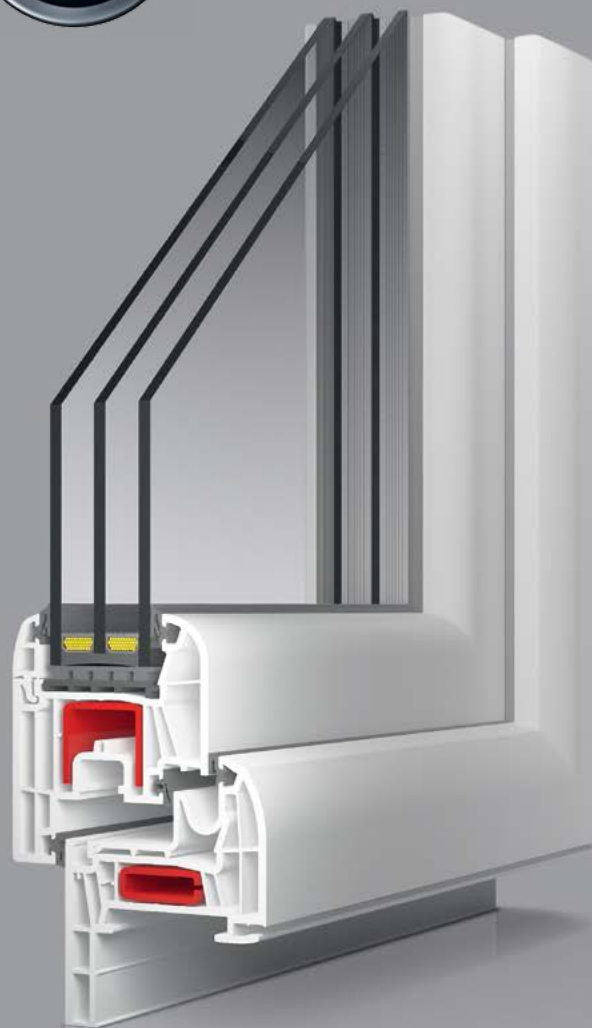

\*wartość uzyskana wg normy DIN EN ISO 10077-1 dla okna referencyjnego T-MODERN<sup>md</sup> RENO o wymiarach: 1230x1480 mm z szybą  $U_g = 0,6 \text{ W/m}^2\text{K}$



## PRZYKŁADY REALIZACJI



# ENERGY

## ENERGOOSZCZĘDNOŚĆ



ZAAWANSOWANA  
ENERGOOSZCZĘDNOŚĆ.  
Z MYŚLĄ O BUDYNKACH  
PASYWNYCH, ZARÓWNO  
MIESZKALNYCH,  
JAK I UŻYTKOWYCH.

To rozwiązanie przeznaczone jest dla wymagających, ceniących właściwości termoizolacyjne na najwyższym poziomie. Masywne, z głębokimi ramami, idealne do starych, monumentalnych budynków.

Istnieje możliwość zamontowania nakładki aluminiowej w dowolnym kolorze nadającej oknom nowoczesny wygląd. Tradycyjny styl tak charakterystyczny dla tego systemu, perfekcyjnie łączy się z jego innowacyjnością.

Występuje w wersji dwu lub trzy uszczelkowej.





## PRZYKŁADY REALIZACJI



# ENERGY

## PARAMETRY TECHNICZNE

- PRZENIKALNOŚĆ CIEPLNA OKNA  
 $U_w = 0,76-1,19 \text{ W/m}^2\text{K}$
- PAKIET DWU- LUB TRZYSZYBOWY  
Pakiet dwuszybowy. Wypełnienie: Argon  $U_g = 1,1 \text{ W/m}^2\text{K}$   
Pakiet trzyszybowy. Wypełnienie: Argon  $U_g = 0,6 \text{ W/m}^2\text{K}$   
Pakiet trzyszybowy. Wypełnienie: Krypton  $U_g = 0,4 \text{ W/m}^2\text{K}$
- KLASYCZNY WYGLĄD PROFILA
- OKNO O MASYWNEJ KONSTRUKCJI
- W WERSJI ENERGY<sup>md</sup> W RAMĘ WPROWADZONA JEST TRZECIA USZCZELKA
- 6-KOMOROWA BUDOWA
- GŁĘBOKOŚĆ ZŁOŻENIA 112 mm
- IZOLACJA AKUSTYCZNA 35-44 dB
- SŁUPEK STAŁY ALBO RUCHOMY  
DOSTĘPNY W RÓŻNYCH SZEROKOŚCIACH



- MOŻLIWOŚĆ ZAŁOŻENIA NAKŁADKI ALUMINIOWEJ Z ZEWNĘTRZNEJ STRONY

### ENERGY<sup>md</sup>

- PROFIL WZBOGACONY O TRZECIĄ USZCZELKĘ, ZWIĘKSZA IZOLACJĘ TERMICZNĄ I AKUSTYCZNĄ POPRAWIAJĄC KOMFORT W MIESZKANIU

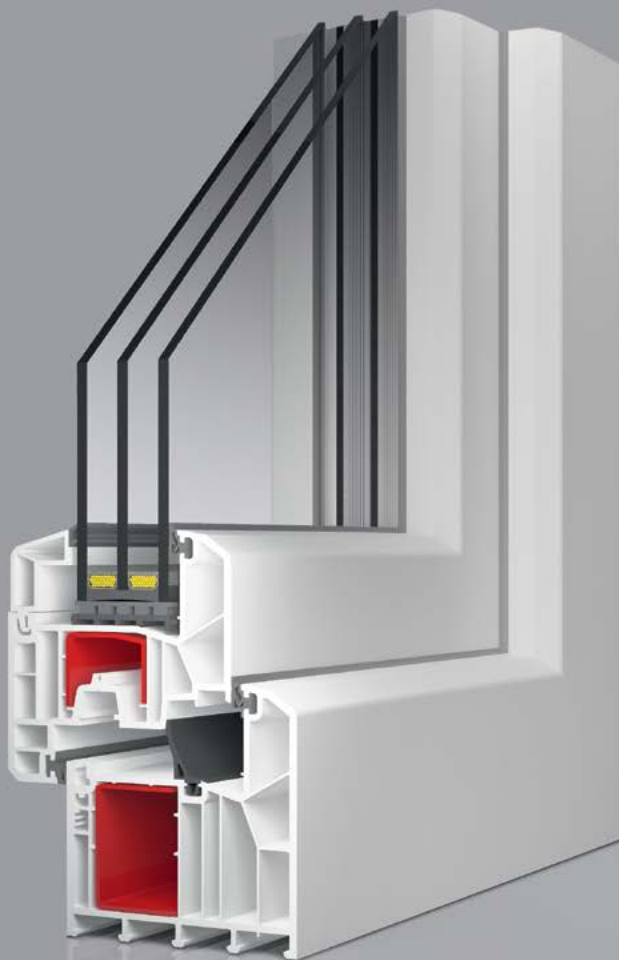

\*wartość uzyskana wg normy DIN EN ISO 10077-1 dla okna referencyjnego ENERGY<sup>md</sup> o wymiarach: 1230x1480 mm z szybą  $U_g = 0,6 \text{ W/m}^2\text{K}$



## PRZYKŁADY REALIZACJI



# ENERGY<sup>md</sup> EXTREMUM

ENERGOOSZCZĘDNOŚĆ



ŚMIAŁE ROZWIĄZANIE  
BEZ KOMPROMISÓW.  
DOSKONAŁE PARAMETRY  
TERMICZNE, AKUSTYCZNE  
I SOLIDNA KONSTRUKCJA.

Jest to okno ENERGY<sup>md</sup> wzbogacone  
o izolację wypełniającą komory profilu PVC.

Podobnie jak w ENERGY<sup>md</sup> istnieje możliwość  
zamontowania nakładki aluminiowej.

Występuje jedynie w wersji trzy uszczelkowej.





## PRZYKŁADY REALIZACJI



# ENERGY<sup>md</sup> EXTREMUM

## PARAMETRY TECHNICZNE

- PRZENIKALNOŚĆ CIEPLNA OKNA  
 $U_w = 0,63-1,06 \text{ W/m}^2\text{K}$
- PAKIET DWU- LUB TRZYSZYBOWY  
Pakiet dwuszybowy. Wypełnienie: Argon  $U_g = 1,1 \text{ W/m}^2\text{K}$   
Pakiet trzyszybowy. Wypełnienie: Argon  $U_g = 0,6 \text{ W/m}^2\text{K}$   
Pakiet trzyszybowy. Wypełnienie: Krypton  $U_g = 0,4 \text{ W/m}^2\text{K}$
- KLASYCZNY WYGLĄD PROFILA
- OKNO O MASYWNEJ KONSTRUKCJI
- 6-KOMOROWA BUDOWA SKRZYDŁA
- GŁĘBOKOŚĆ ZŁOŻENIA 112 mm
- IZOLACJA AKUSTYCZNA 35-44 dB
- ZAWSZE W WERSJI Z TRZEMA USZCZELKAMI
- MOŻLIWOŚĆ ZAŁOŻENIA NAKŁADKI ALUMINIOWEJ Z ZEWNĘTRZNEJ STRONY



\*wartość uzyskana wg normy DIN EN ISO 10077-1 dla okna referencyjnego Energy<sup>md</sup> Passive o wymiarach 1230 mm x 1480 mm z szybą  $U_g = 0,4 \text{ W/m}^2\text{K}$



## PRZYKŁADY REALIZACJI



# T-PASSIVE

ENERGOOSZCZĘDNOŚĆ



NOWY WZÓR  
ENERGOOSZCZĘDNOŚCI.  
IDEALNE DLA DOMÓW  
PASYWNYCH.

Okno dla szczególnie wymagających, którzy cenią elegancję i poszukują najlepszych parametrów technicznych. Nowa forma zaproponowana przez projektanta Marco Macin nadaje niepowtarzalny wygląd.

Jest to okno o sztywnej konstrukcji, które nie wygląda masywnie i jednocześnie idealnie pasuje do domów pasywnych.

Wykonane w **TITANIUM TECHNOLOGY** gwarantującej długotrwałe użytkowanie.

Do nowych albo już zamontowanych okien, można wprowadzić w ramę dodatkowy klips umożliwiający zastosowanie trzeciej uszczelki.

Dla okien T-PASSIVE wydawany jest certyfikat na brak ołowiu.





PRZYKŁADY REALIZACJI



# T-PASSIVE

## PARAMETRY TECHNICZNE

- PRZENIKALNOŚĆ CIEPLNA OKNA  
 $U_w = 0,70-1,22 \text{ W/m}^2\text{K}$
- OKNO WYKONANE W TITANIUM TECHNOLOGY
- PAKIET DWU- LUB TRZYSZYBOWY  
Pakiet dwuszybowy. Wypełnienie: Argon  $U_g = 1,1 \text{ W/m}^2\text{K}$   
Pakiet trzyszybowy. Wypełnienie: Argon  $U_g = 0,6 \text{ W/m}^2\text{K}$   
Pakiet trzyszybowy. Wypełnienie: Krypton  $U_g = 0,4 \text{ W/m}^2\text{K}$
- NOWOCZESNY, ZAOKRĄGLONY WYGLĄD PROFILA
- SOLIDNA, WIELOKOMOROWA KONSTRUKCJA. MOŻLIWOŚĆ WYKONANIA OKIEN O DUŻYCH GABARYTACH
- W WERSJI T-PASSIVE<sup>md</sup> DODATKOWY KLIPS W RAMIE UMOŻLIWIA ZAŁOŻENIE TRZECIEJ USZCZELKI
- 8-KOMOROWA BUDOWA SKRZYDŁA
- GŁĘBOKOŚĆ ZŁOŻENIA 98 mm
- IZOLACJA AKUSTYCZNA 35-44 dB
- SŁUPEK STAŁY ALBO RUCHOMY DOSTĘPNY W RÓŻNYCH SZEROKOŚCIACH
- PROFIL DOSTĘPNY W WERSJI Z CENTRALNĄ KLAMKĄ

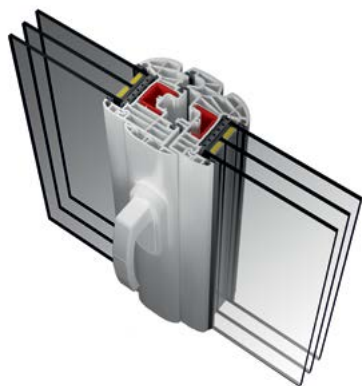

### T-PASSIVE<sup>md</sup>

- PROFIL WZBOGACONY O TRZECIĄ USZCZELKĘ, ZWIĘKSZA IZOLACJĘ TERMICZNĄ I AKUSTYCZNĄ POPRAWIAJĄC KOMFORT W MIESZKANIU



\*wartość uzyskana wg normy DIN EN ISO 10077-1 dla okna referencyjnego T-Passive<sup>md</sup> o wymiarach 1230 mm x 1480 mm z szybą  $U_g = 0,4 \text{ W/m}^2\text{K}$



## PRZYKŁADY REALIZACJI



# T-PASSIVE RENO

ENERGOOSZCZĘDNOŚĆ



OKNO Z RAMĄ RENOWACYJNĄ  
UMOŻLIWIĄJĄCĄ  
ZAMONTOWANIE  
NA OŚCIEŻNICACH STARYCH  
OKIEN DREWNIANYCH.

Jest to odmiana okna T-PASSIVE z przeznaczeniem do renowacji starych domów. Dodatkowa płetwa w ramie o wysokości 30 albo 50 mm umożliwia montaż na ramach starego okna.

Wykonane w **TITANIUM TECHNOLOGY** gwarantującej długotrwałe użytkowanie.

Do nowych albo już zamontowanych okien, można wprowadzić w ramę dodatkowy klips umożliwiający zamontowanie trzeciej uszczelki.

Dla okien T-PASSIVE RENO wydawany jest certyfikat na brak ołowiu.





## PRZYKŁADY REALIZACJI



# T-PASSIVE RENO

## PARAMETRY TECHNICZNE

- PRZENIKALNOŚĆ CIEPLNA OKNA  
 $U_w = 0,70-1,22 \text{ W/m}^2\text{K}$
- OKNO WYKONANE W TITANIUM TECHNOLOGY
- PAKIET DWU- LUB TRZYSZYBOWY  
Pakiet dwuszybowy. Wypełnienie: Argon  $U_g = 1,1 \text{ W/m}^2\text{K}$   
Pakiet trzyszybowy. Wypełnienie: Argon  $U_g = 0,6 \text{ W/m}^2\text{K}$   
Pakiet trzyszybowy. Wypełnienie: Krypton  $U_g = 0,4 \text{ W/m}^2\text{K}$
- NOWOCZESNY, ZAOKRĄGLONY WYGLĄD PROFILA
- SOLIDNA, WIELOKOMOROWA KONSTRUKCJA. MOŻLIWOŚĆ WYKONANIA OKIEN O DUŻYCH GABARYTACH
- W WERSJI T-PASSIVE<sup>md</sup> RENO DODATKOWY KLIPS W RAMIE UMOŻLIWIA ZAŁOŻENIE TRZECIEJ USZCZELKI
- 8-KOMOROWA BUDOWA SKRZYDŁA
- GŁĘBOKOŚĆ ZŁOŻENIA 98 mm
- PŁETWA RENOWACYJNA W DWÓCH DŁUGOŚCIACH: 30 LUB 50 mm
- IZOLACJA AKUSTYCZNA 35-44 dB
- SŁUPEK STAŁY ALBO RUCHOMY DOSTĘPNY W RÓŻNYCH SZEROKOŚCIACH

### T-PASSIVE<sup>md</sup> RENO

- PROFIL WZBOGACONY O TRZECIĄ USZCZELKĘ, ZWIĘKSZA IZOLACJĘ TERMICZNĄ I AKUSTYCZNĄ POPRAWIAJĄC KOMFORT W MIESZKANIU



\*wartość uzyskana wg normy DIN EN ISO 10077-1 dla okna referencyjnego T-Passive<sup>md</sup> Reno o wymiarach 1230 mm x 1480 mm z szybą  $U_g = 0,4 \text{ W/m}^2\text{K}$



## PRZYKŁADY REALIZACJI

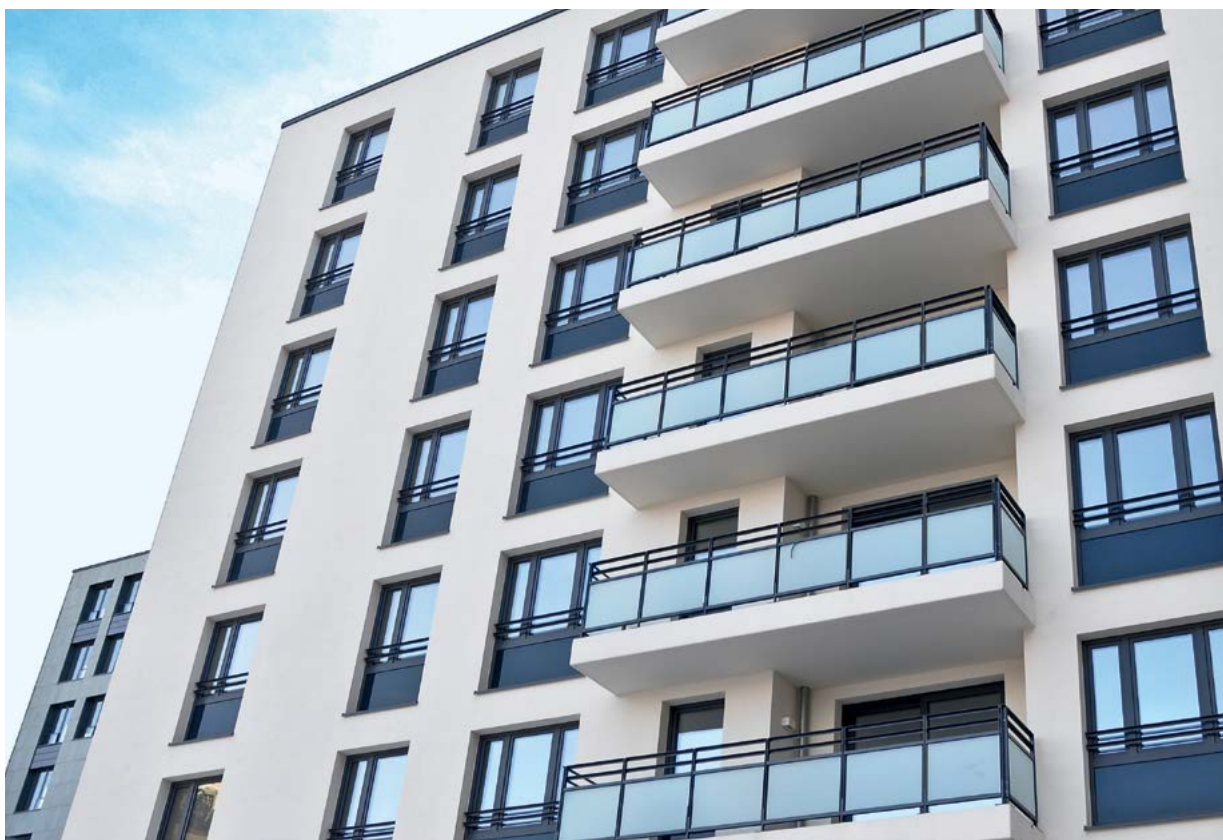

# T-PASSIVE<sup>md</sup> EXTREMUM

ENERGOOSZCZĘDNOŚĆ



EKSTREMALNIE INNOWACYJNE.  
DOSKONAŁE DO DOMÓW  
PASYWNYCH.

T-PASSIVE<sup>md</sup> EXTREMUM to rozwinięcie systemu T-Passive<sup>md</sup>. Dodatkową izolację termiczną uzyskano dzięki wypełnieniu wewnętrznych komór profili plastikowych materiałem izolacyjnym.

W standardzie okno wyposażone jest w trzy uszczelki.

Właściwości termiczne oraz akustyczne można dodatkowo wzmocnić stosując czteroszybowy pakiet o grubości 44 mm, który sklejonny jest z ramą skrzydła.

Okno wykonane w **TITANIUM TECHNOLOGY**.

Dla tych okien wydawany jest certyfikat na brak ołowiu.





## PRZYKŁADY REALIZACJI



# T-PASSIVE<sup>md</sup> EXTREMUM

## PARAMETRY TECHNICZNE

- PRZENIKALNOŚĆ CIEPLNA OKNA  
 $U_w = 0,64-1,13 \text{ W/m}^2\text{K}$
- OKNO WYKONANE W TITANIUM TECHNOLOGY
- PAKIET TRZY- LUB CZTEROSZYBOWY  
Pakiet trzyszybowy. Wypełnienie: Argon  $U_g = 0,6 \text{ W/m}^2\text{K}$   
Pakiet trzyszybowy. Wypełnienie: Krypton  $U_g = 0,4 \text{ W/m}^2\text{K}$   
Pakiet czteroszybowy. Wypełnienie: Krypton  $U_g = 0,35 \text{ W/m}^2\text{K}$
- OPCJONALNIE SZYBA MOŻE BYĆ PRZYKLEJONA DO SKRZYDŁA. PRZYKLEJONA SZYBA POPRAWIA IZOLACJĘ TERMICZNĄ I AKUSTYCZNĄ OKNA I CZYNI JE SZTYWNIJSZYM
- NOWOCZESNY ZAOKRĄGLONY WYGLĄD
- MATERIAŁ IZOLACYJNY THERMO DUR WPROWADZONY DO WNĘTRZA PROFILA
- 8-KOMOROWA BUDOWA SKRZYDŁA
- SOLIDNA, WIELOKOMOROWA KONSTRUKCJA. MOŻLIWOŚĆ WYKONANIA OKIEN O BARDZO DUŻYCH GABARYTACH
- GŁĘBOKOŚĆ ZŁOŻENIA 98 mm
- IZOLACJA AKUSTYCZNA 35-44 dB
- SŁUPEK STAŁY ALBO RUCHOMY  
DOSTĘPNY W RÓŻNYCH SZEROKOŚCIACH

### T-PASSIVE<sup>md</sup> EXTREMUM

- PROFIL STANDARDOWO WYPOSAŻONY W TRZECIĄ USZCZELKĘ, ZWIĘKSZA IZOLACJĘ TERMICZNĄ I AKUSTYCZNĄ POPRAWIAJĄC KOMFORT W MIESZKANIU



\*wartość uzyskana wg normy DIN EN ISO 10077-1 dla okna referencyjnego T-Passive<sup>md</sup> Extremum o wymiarach 1230 mm x 1480 mm z szybą  $U_g = 0,4 \text{ W/m}^2\text{K}$



## PRZYKŁADY REALIZACJI



# T-PASSIVE<sup>md</sup> RENO EXTREMUM

ENERGOOSZCZĘDNOŚĆ



INNOWACYJNE ROZWIĄZANIA.  
IDEALNE DO KAMIENIC.

Jest to odmiana okna T-PASSIVE<sup>md</sup> EXTREMUM z przeznaczeniem do renowacji starych domów. Dodatkowa płetwa w ramie o wysokości 30 albo 50 mm umożliwia montaż okien na ramach starego okna.

Okno wykonane w **TITANIUM TECHNOLOGY**.

W standardzie okno wyposażone jest w trzy uszczelki.

Dla tych okien wydawany jest certyfikat na brak ołowiu.





## PRZYKŁADY REALIZACJI





# T-PASSIVE<sup>md</sup> RENO EXTREMUM

## PARAMETRY TECHNICZNE

- PRZENIKALNOŚĆ CIEPLNA OKNA  
 $U_w = 0,64-1,13 \text{ W/m}^2\text{K}$
- OKNO WYKONANE W TITANIUM TECHNOLOGY
- PAKIET TRZY- LUB CZTEROSZYBOWY  
Pakiet trzyszybowy. Wypełnienie: Argon  $U_g = 0,6 \text{ W/m}^2\text{K}$   
Pakiet trzyszybowy. Wypełnienie: Krypton  $U_g = 0,4 \text{ W/m}^2\text{K}$   
Pakiet czteroszybowy. Wypełnienie: Krypton  $U_g = 0,35 \text{ W/m}^2\text{K}$
- OPCJONALNIE SZYBA MOŻE BYĆ PRZYKLEJONA DO SKRZYDŁA. PRZYKLEJONA SZYBA POPRAWIA IZOLACJĘ TERMICZNĄ I AKUSTYCZNĄ OKNA I CZYNI JE SZTYWNIJSZYM
- NOWOCZESNY ZAOKRĄGLONY WYGLĄD
- MATERIAŁ IZOLACYJNY THERMO DUR WPROWADZONY DO WNĘTRZA PROFILA
- 8-KOMOROWA BUDOWA SKRZYDŁA
- SOLIDNA, WIELOKOMOROWA KONSTRUKCJA. MOŻLIWOŚĆ WYKONANIA OKIEN O BARDZO DUŻYCH GABARYTACH
- GŁĘBOKOŚĆ ZŁOŻENIA 98 mm
- PŁETWA RENOWACYJNA W DWÓCH DŁUGOŚCIACH: 30 LUB 50 mm
- IZOLACJA AKUSTYCZNA 35-45 dB
- SŁUPEK STAŁY ALBO RUCHOMY DOSTĘPNY W RÓŻNYCH SZEROKOŚCIACH

### T-PASSIVE<sup>md</sup> RENO EXTREMUM

- PROFIL STANDARDOWO WYPOSAŻONY W TRZECIĄ USZCZELKĘ, ZWIĘKSZA IZOLACJĘ TERMICZNĄ I AKUSTYCZNĄ POPRAWIAJĄC KOMFORT W MIESZKANIU

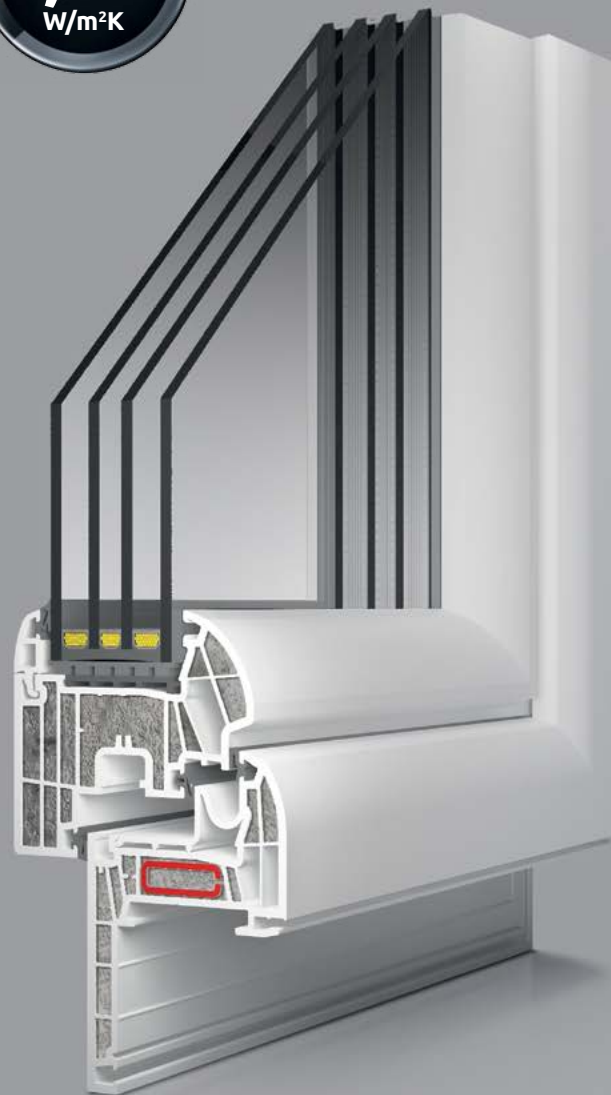

\*wartość uzyskana wg normy DIN EN ISO 10077-1 dla okna referencyjnego T-Passive<sup>md</sup> RENO EXTREMUM o wymiarach 1230 mm x 1480 mm z szybą  $U_g = 0,4 \text{ W/m}^2\text{K}$



# HKS, HS PREMIDOOR, HS PREMILINE



## WIĘCEJ PRZESTRZENI. ALTERNATYWA DLA DRZWI BALKONOWYCH.

Wysoka odporność na warunki atmosferyczne i potwierdzona bezawaryjność gwarantują komfort użytkowania na lata... a dodatkowo zyskujesz poczucie nieograniczonej przestrzeni.

- Dostępność dowolnych aranżacji w zabudowie ogrodów zimowych, tarasów i balkonów
- Dobre nasłonecznienie pomieszczeń
- Oszczędność miejsca
- Komfort użytkowania
- Odporność na warunki atmosferyczne
- Bezawaryjność
- System dostępny jest w pełnej palecie kolorów, także w okleinach drewnopodobnych

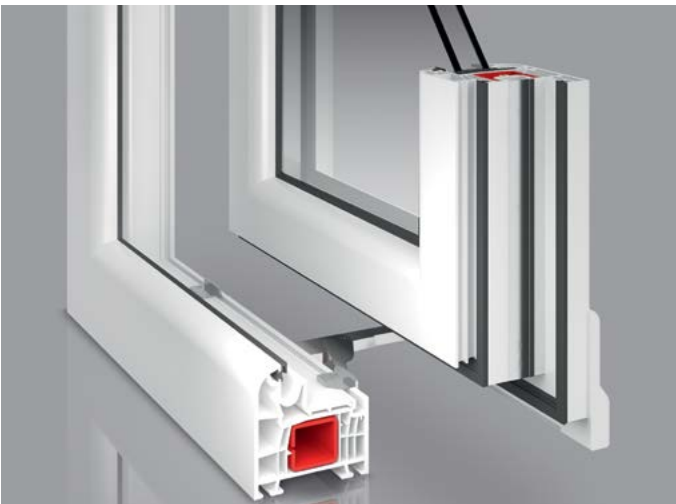

## HKS SYSTEM UCHYLNO-PRZESUWNY

ENERGOOSZCZĘDNOŚĆ ● ● ● ● ● ● ○

Dzięki systemowi otwierania "uchyl i przesuwaj" drzwi te nie zabierają miejsca w pomieszczeniu, gdyż poruszają się równoległe do płaszczyzny okna po metalowej prowadnicy. Stanowią więc doskonałą alternatywę dla tradycyjnych drzwi balkonowych. Otwarcie manualne lub półautomatyczne.

- GŁĘBOKOŚĆ ZŁOŻENIA OD 90 mm DO 112 mm
- DOSTĘPNY W SYSTEMACH: COMFORT, T-MODERN, ENERGY, T-PASSIVE
- SKRZYDŁA PORUSZAJĄ SIĘ PO METALOWEJ PROWADNICY

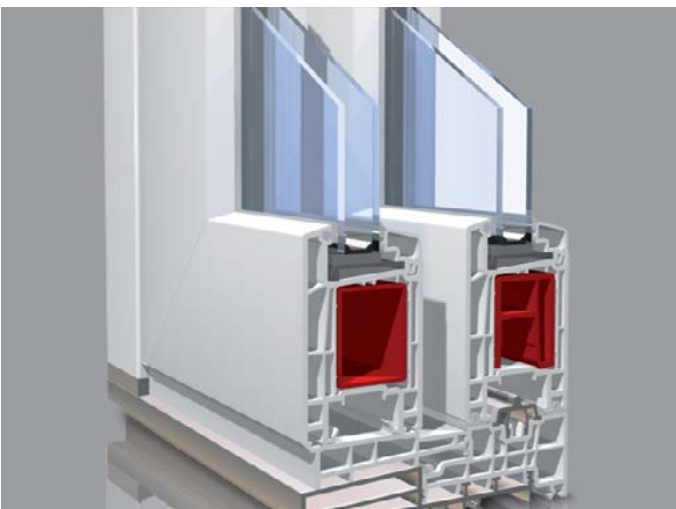

## HS PREMIDOOR SYSTEM PODNOSZONO-PRZESUWNY

ENERGOOSZCZĘDNOŚĆ ● ● ● ● ○ ○ ○

System ten cechuje masywny profil, dzięki temu możliwe są duże przeszklenia oraz prawie bezgłośna praca. Drzwi dodatkowo wzmocnione są profilami z ocynkowanej stali. Możliwe jest zastosowanie termicznie izolowanego niskiego progu, który spełnia wysokie normy ergooszczędności.

- GŁĘBOKOŚĆ ZŁOŻENIA 168 mm
- 4-KOMOROWA BUDOWA
- SKRZYDŁA ZNAJDUJĄ SIĘ NA DWÓCH PROWADNICACH, PRZEZ CO JEDNO OKNO NASUWA SIĘ NA DRUGIE



## HS PREMILINE SYSTEM RÓWNOLEGLE PRZESUWNY

ENERGOOSZCZĘDNOŚĆ ● ● ● ○ ○ ○ ○

Nowoczesny system drzwi przesuwnych dedykowany jest do wnętrza jako przegrody lub zastosowania w krajach o łagodnym klimacie. Posiada jedynie uszczelnienie szczotkowe. Możliwe jest zastosowanie profilu z niskim progiem.

- GŁĘBOKOŚĆ ZŁOŻENIA 118 mm
- 3-KOMOROWA BUDOWA
- ZASTOSOWANIE SZYNY ZE STALI SZLACHETNEJ



# DRZWI PVC



WIZYTÓWKA DOMU.  
NAJLEPSZE ROZWIĄZANIE  
DLA MIESZKAŃ  
I MAŁYCH DOMÓW  
JEDNORODZINNYCH.

Wysoka jakość wykonania, estetyka i bezpieczeństwo. Wszystkie te cechy gwarantujemy dzięki zastosowanej najnowszej technologii produkcyjnej, a także szerokiej gamie wzorów i kolorów, dobieranych na indywidualne życzenie Klienta. Ponadto drzwi wyposażone są w najlepsze na rynku okucia antywyważeniowe, zapewniające doskonałą blokadę przed złodziejami.

- Drzwi w kompletach z ościeżnicami
- Możliwość dopasowania drzwi do wymiarów otworów
- Szeroka gama kolorystyczna
- Duży wybór ozdobnych paneli wypełnieniowych

## DRZWI ZEWNĘTRZNE 70 mm

### ENERGOOSZCZĘDNOŚĆ



- klasyczne drzwi zewnętrzne o głębokości złożenia 90 mm
- otwierają się do wewnątrz albo na zewnątrz pomieszczenia
- grubość wypełnienia albo pakietu szybowego od 24 do 36 mm
- standardowo 1 wkładka na klucz, w opcji 2 wkładki na klucz
- zasuwnica standardowa hakowa, w opcji bolcowa
- duży wybór wypełnień drzwiowych, klamek, pochwytów i samozamykaczy.

## DRZWI PRZEJŚCIOWE 70 mm

### ENERGOOSZCZĘDNOŚĆ



- ekonomiczne drzwi zewnętrzne o głębokości złożenia 90 mm do zastosowania w miejscach o małym natężeniu ruchu
- otwierają się do wewnątrz albo na zewnątrz pomieszczenia
- grubość wypełnienia albo pakietu szybowego od 24 do 36 mm
- standardowo 1 wkładka na klucz, w opcji 2 wkładki na klucz
- zasuwnica standardowa bolcowa, w opcji hakowa
- duży wybór wypełnień drzwiowych, klamek, pochwytów i samozamykaczy.

## DRZWI ZEWNĘTRZNE 88 mm

### ENERGOOSZCZĘDNOŚĆ



- klasyczne drzwi zewnętrzne o głębokości złożenia 112 mm
- otwierają się do wewnątrz albo na zewnątrz pomieszczenia
- grubość wypełnienia albo pakietu szybowego od 24 do 44 mm
- standardowo 1 wkładka na klucz, w opcji 2 wkładki na klucz
- zasuwnica standardowa hakowa, w opcji bolcowa
- duży wybór wypełnień drzwiowych, klamek, pochwytów i samozamykaczy.

## DRZWI TECHNICZNE 70 mm

### ENERGOOSZCZĘDNOŚĆ



- ekonomiczne, delikatne drzwi do pomieszczeń gospodarczych
- otwierają się do wewnątrz albo na zewnątrz pomieszczenia
- grubość wypełnienia albo pakietu szybowego 24 mm
- standardowo 1 wkładka na klucz
- zasuwnica standardowa rolkowa, w opcji bolcowa
- duży wybór wypełnień drzwiowych, klamek, pochwytów i samozamykaczy.





# DREWNO

LIGURIA

ENERGOOSZCZĘDNOŚĆ



DUALE LIGURIA



PIEMONT



SYSTEMY PRZESUWNE



PRZYKŁADY REALIZACJI



# LIGURIA

ENERGOOSZCZĘDNOŚĆ



STYL, ELEGANCJA I JAKOŚĆ.  
SZLACHETNOŚĆ POŁĄCZONA  
Z FUNKCJONALNOŚCIĄ.  
Z MYŚLĄ O DOMACH  
JEDNORODZINNYCH.

Okna drewniane **LIGURIA** charakteryzują się łagodnie wykończonymi krawędziami ramy, skrzydła oraz listwy przyszybowej. Czterowarstwowa powłoka lakiernicza chroni drewno przed szkodliwymi czynnikami atmosferycznymi; dzięki temu okna te odznaczają się wyjątkowym pięknem, trwałością i funkcjonalnością.

Przeznaczone do budynków jednorodzinnych o nowoczesnej lub rustykalnej architekturze.

W celu zapewnienia ramom dodatkowej ochrony, można zainstalować nakładkę aluminiową.





## PRZYKŁADY REALIZACJI



# LIGURIA

## PARAMETRY TECHNICZNE

- PRZENIKALNOŚĆ CIEPLNA OKNA  
 $U_w = 1,37-1,45 \text{ W/m}^2\text{K}$
- PAKIET DWUSZYBOWY  
Pakiet dwuszybowy. Wypełnienie: Argon  $U_g = 1,1 \text{ W/m}^2\text{K}$
- LISTWA PRZYSZYBOWA ARTE LUB VELO
- OKAPNIK ALUMINIOWY W SZEROKIEJ PALECIE RAL
- GŁĘBOKOŚĆ ZŁOŻENIA 86,5 mm
- IZOLACJA AKUSTYCZNA 36 dB
- ZAOKRĄGLONY KSZTAŁT PROFILA
- CZTEROWARSTWOWA POWŁOKA LAKIERNICZA
- CZTERY RODZAJE DREWNA:  
SOSNA, MERANTI, DĄB,  
DĄB MODYFIKOWANY (DĄB-SOSNA-DĄB)
- MOŻLIWOŚĆ ZASTOSOWANIA NAKŁADKI ALUMINIOWEJ DLA DODATKOWEJ OCHRONY OKIEN PRZED CZYNNIKAMI ZEWNĘTRZNYMI

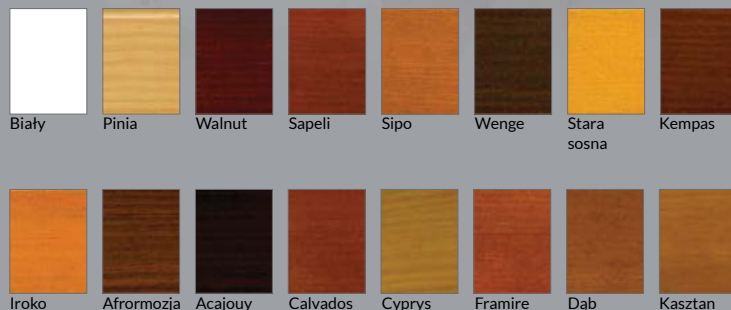

\*wartość uzyskana wg normy DIN EN ISO 10077-1 dla okna referencyjnego  
LIGURIA sosna o wymiarach: 1230x1480 mm z szybą  $U_g = 1,1 \text{ W/m}^2\text{K}$



## PRZYKŁADY REALIZACJI



# DUALE LIGURIA

ENERGOOSZCZĘDNOŚĆ



PODWÓJNIE EFEKTOWNE.  
DOSKONAŁE DO  
NOWOCZESNYCH MIESZKAŃ.

Okno posiada dwie niezależne ramy okienne: wewnętrzną drewnianą i zewnętrzną aluminiową. Ta dwójakość materiałów otwiera zupełnie nowe możliwości projektowe.

Drewniana rama nadaje wnętrzu ciepły, przytulny charakter, a aluminiowa tworzy zupełnie odmienny styl na zewnątrz – nowoczesny i minimalistyczny. System posiada ramę o grubości 68 mm.





## PRZYKŁADY REALIZACJI



# DUALE LIGURIA

## PARAMETRY TECHNICZNE

- PRZENIKALNOŚĆ CIEPLNA OKNA  
 $U_w = 1,42-1,45 \text{ W/m}^2\text{K}$
- PAKIET DWUSZYBOWY  
Pakiet dwuszybowy. Wypełnienie: Argon  $U_g = 1,1 \text{ W/m}^2\text{K}$
- NAKŁADKA ALUMINIOWA W SZEROKIEJ PALECIE RAL
- GŁĘBOKOŚĆ ZŁOŻENIA 83 mm
- IZOLACJA AKUSTYCZNA 36-43 dB
- WEWNĄTRZ NATURALNY WYGLĄD OKNA
- CZTEROWARSTWOWA POWŁOKA LAKIERNICZA
- CZTERY RODZAJE DREWNA:  
SOSNA, MERANTI, DĄB

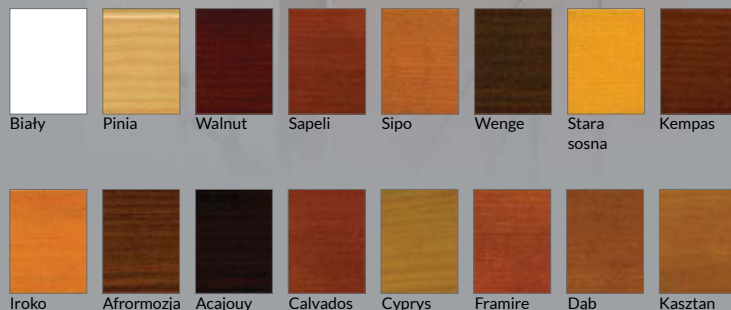

\*wartość uzyskana wg normy DIN EN ISO 10077-1 dla okna referencyjnego DUALE LIGURIA sosna o wymiarach: 1230x1480 mm z szybą  $U_g = 1,1 \text{ W/m}^2\text{K}$



## PRZYKŁADY REALIZACJI





# PIEMONT

ENERGOOSZCZĘDNOŚĆ



WYJĄTKOWO CICHY I CIEPŁO.  
DODAJĄ UROKU DOMOM  
JEDNORODZINNYM  
I MIESZKANCIOM.

System okienny wyróżnia się solidną ramą o grubości aż 78 mm, dzięki której znacznie poprawiają się jej właściwości termoizolacyjne oraz akustyczne.

Styl okna nadaje wnętrzu oraz budynkowi ciepły, przytulny wygląd. Ten uniwersalny wzór pasuje zarówno do zabudów tradycyjnych, jak i nowoczesnych.

W celu zapewnienia ramom dodatkowej ochrony, można zainstalować nakładkę aluminiową.





## PRZYKŁADY REALIZACJI



# PIEMONT

## PARAMETRY TECHNICZNE

- PRZENIKALNOŚĆ CIEPLNA OKNA  
 $U_w = 1,12-1,22 \text{ W/m}^2\text{K}$
- PAKIET TRZYSZYBOWY  
Pakiet trzyszybowy. Wypełnienie: Argon  $U_g = 0,6 \text{ W/m}^2\text{K}$
- LISTWA PRZYSZYBOWA ARTE LUB VELO
- OKAPNIK ALUMINIOWY W SZEROKIEJ PALECIE RAL
- GŁĘBOKOŚĆ ZŁOŻENIA 91 mm
- IZOLACJA AKUSTYCZNA 36-43 dB
- ZAOKRĄGLONY KSZTAŁT PROFILA
- CZTEROWARSTWOWA POWŁOKA LAKIERNICZA
- CZTERY RODZAJE DREWNA:  
SOSNA, MERANTI, DĄB,  
DĄB MODYFIKOWANY (DĄB-SOSNA-DĄB)
- MOŻLIWOŚĆ ZASTOSOWANIA NAKŁADKI ALUMINIOWEJ DLA DODATKOWEJ OCHRONY OKIEN PRZED CZYNNIKAMI ZEWNĘTRZNYMI



\*wartość uzyskana wg normy DIN EN ISO 10077-1 dla okna referencyjnego PIEMONT sosna o wymiarach: 1230x1480 mm z szybą  $U_g = 0,6 \text{ W/m}^2\text{K}$



# HKS, HS

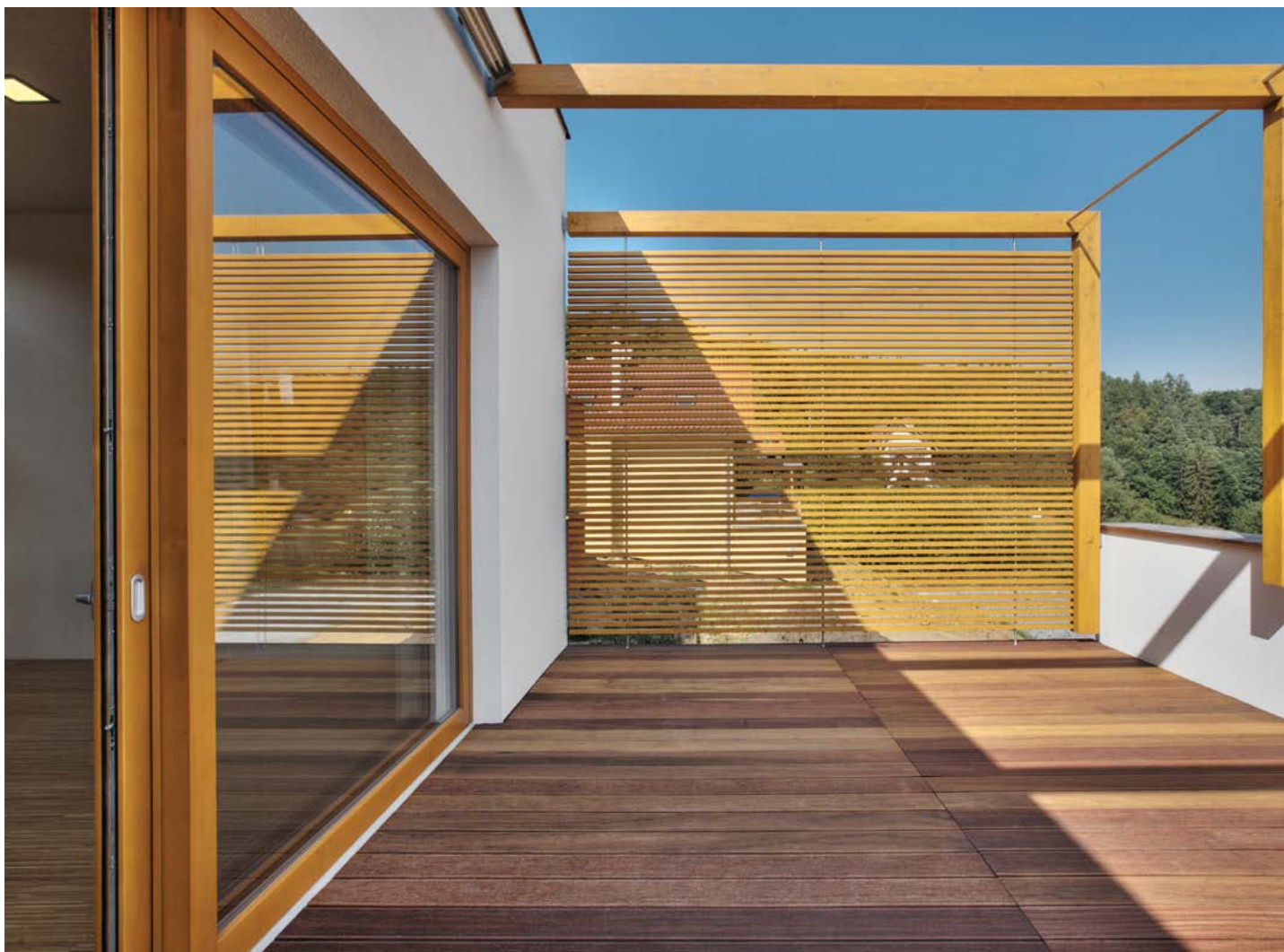

## WIĘCEJ PRZESTRZENI, WIĘCEJ KOMFORTU

Drewniane systemy drzwi przesuwnych przeznaczone są głównie do domów jednorodzinnych. Tradycyjne drewno zapewnia komfort i kameralność. Sprawia, że wnętrze staje się ciepłe i przytulne. System przesuwny to praktyczne rozwiązanie dające poczucie nieograniczonej przestrzeni.

- Dowolne aranżacje w zabudowie ogrodów zimowych, tarasów i balkonów
- Dobre nasłonecznienie pomieszczeń
- Oszczędność miejsca
- Komfort użytkowania
- Odporność na warunki atmosferyczne
- Bezawaryjność



## HKS SYSTEM UCHYLNO-PRZESUWNY

ENERGOOSZCZĘDNOŚĆ ● ● ● ● ○ ○ ○

Drzwi wykonywane są na profilach Liguria i Piemont, otwierane manualnie lub półautomatycznie. Stanowią doskonałą alternatywę dla drzwi tradycyjnych i nie zatrząskują się pod wpływem przeciągu lub podmuchu wiatru, posiadają wysoki próg.

- 68 mm GRUBOŚĆ RAMY – HKS LIGURIA
- 78 mm GRUBOŚĆ RAMY – HKS PIEMONT
- CZTERY RODZAJE DREWNA:  
SOSNA, MERANTI, DĄB, DĄB MODYFIKOWANY
- SKRZYDŁA PORUSZAJĄ SIĘ PO METALOWEJ PROWADNICY



## HS – SYSTEM RÓWNOLEGLE PRZESUWNY

ENERGOOSZCZĘDNOŚĆ ● ● ● ● ○ ○ ○

Skrzydło/a przesuwne poruszają się w innym torze niż na stałe osadzone fikszy. Rama HS ma podwojoną szerokość, pozwalającą na umieszczenie dwóch torów. Znakiem szczególnym systemu jest prawie bezgłośna praca i zastosowanie niskiego progu.

- 164 mm GRUBOŚĆ RAMY – HS LIGURIA
- 184 mm GRUBOŚĆ RAMY – HS PIEMONT
- CZTERY RODZAJE DREWNA:  
SOSNA, MERANTI, DĄB
- ZASTOSOWANIE SZYNY ZE STALI SZLACHETNEJ





# ALUMINIUM

ALUWINDOOR 60

ENERGOOSZCZĘDNOŚĆ



ALUWINDOOR 70



ALUWINDOOR 80



ALUWINDOOR 100



SYSTEMY PRZESUWNE

DRZWI



## PRZYKŁADY REALIZACJI



# ALUWINDOOR 60

ENERGOOSZCZĘDNOŚĆ



MOC LEKKOŚCI.  
PRZEZNACZONY DO  
BUDYNKÓW UŻYTKOWYCH  
I MIESZKALNYCH.

System aluminiowy, dzięki odpowiednim rozwiązaniom technologicznym jest cienki oraz wyjątkowo trwały. To sprawia, że zachowuje wyższy poziom izolacji termicznej i akustycznej.

Okna znajdują doskonałe zastosowanie we wnętrzach nowoczesnych biurowców jako zabudowa wnętrz, dostępne są także w formie przesuwanych modułów.





## PRZYKŁADY REALIZACJI

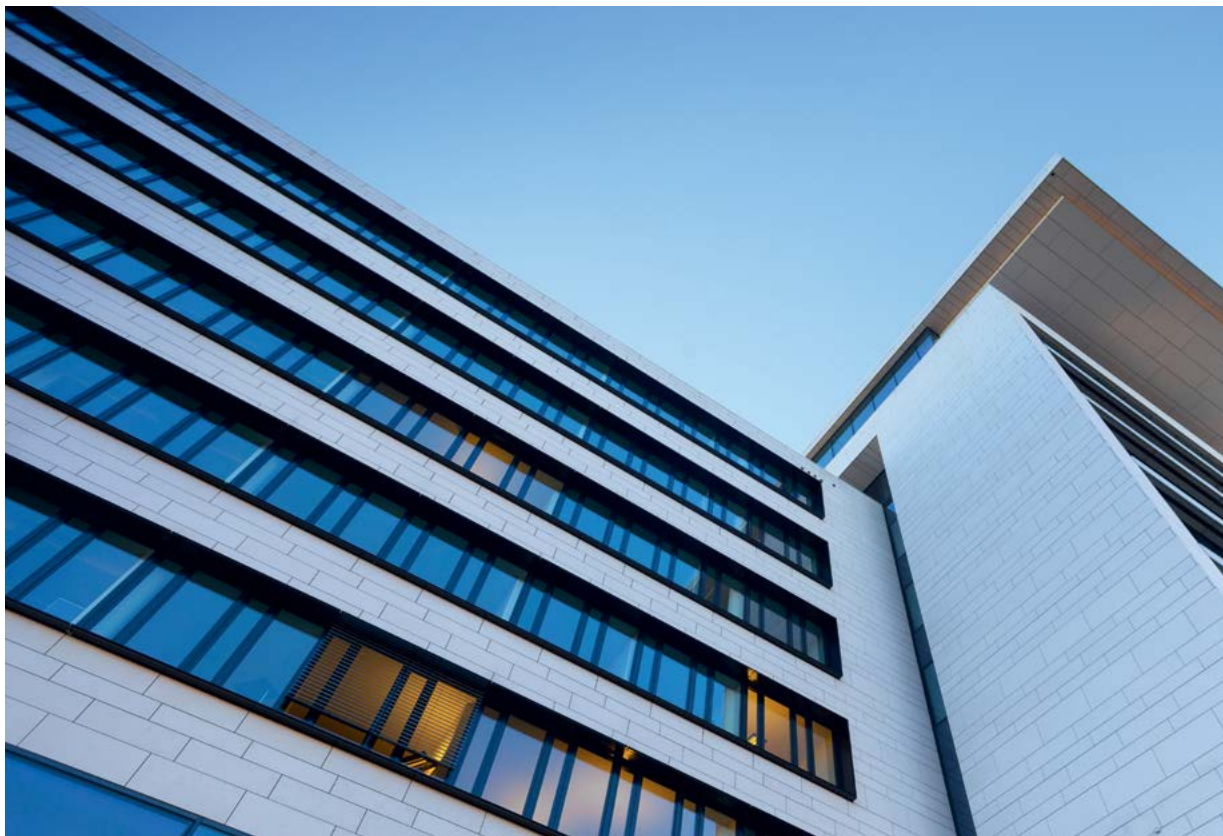

# ALUWINDOOR 60

## PARAMETRY TECHNICZNE

- PRZENIKALNOŚĆ CIEPLNA OKNA  
 $U_w = 0,89-1,30 \text{ W/m}^2\text{K}$
- PAKIET DWUSZYBOWY  
Pakiet dwuszybowy. Wypełnienie: Argon  $U_g = 1,1 \text{ W/m}^2\text{K}$
- 3-KOMOROWA BUDOWA  
Z PRZEKŁADKĄ TERMICZNĄ
- GŁĘBOKOŚĆ ZŁOŻENIA 60 mm
- IZOLACJA AKUSTYCZNA 35-42 dB
- WYRAŹNIE ZARYSOWANE,  
PROSTOKĄTNE KSZTAŁTY PROFILA

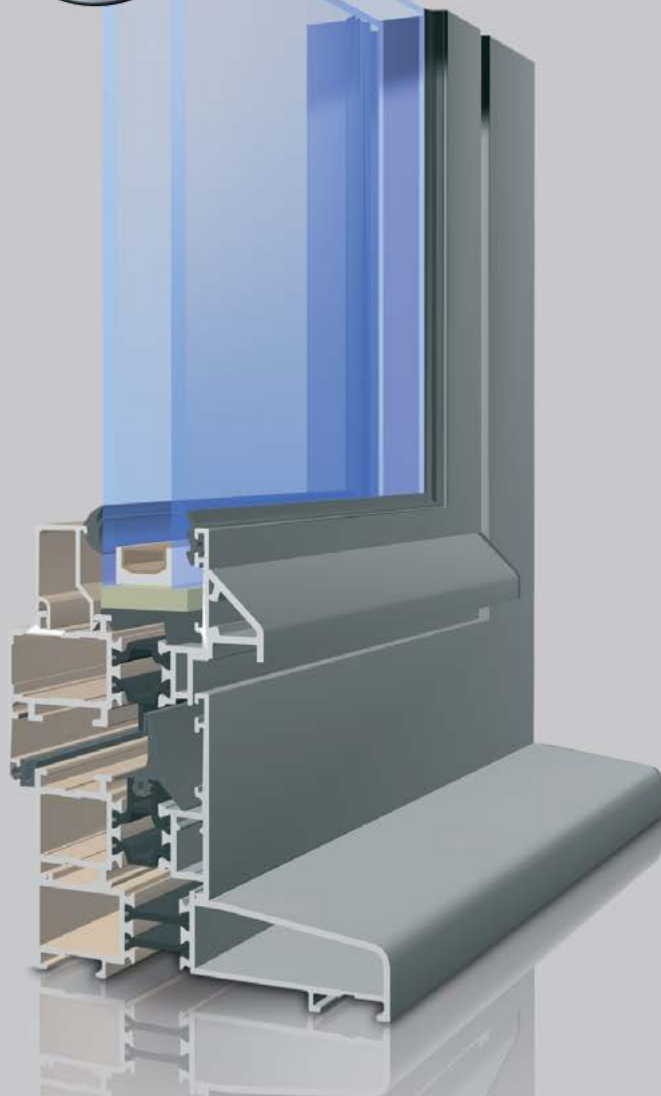



## PRZYKŁADY REALIZACJI

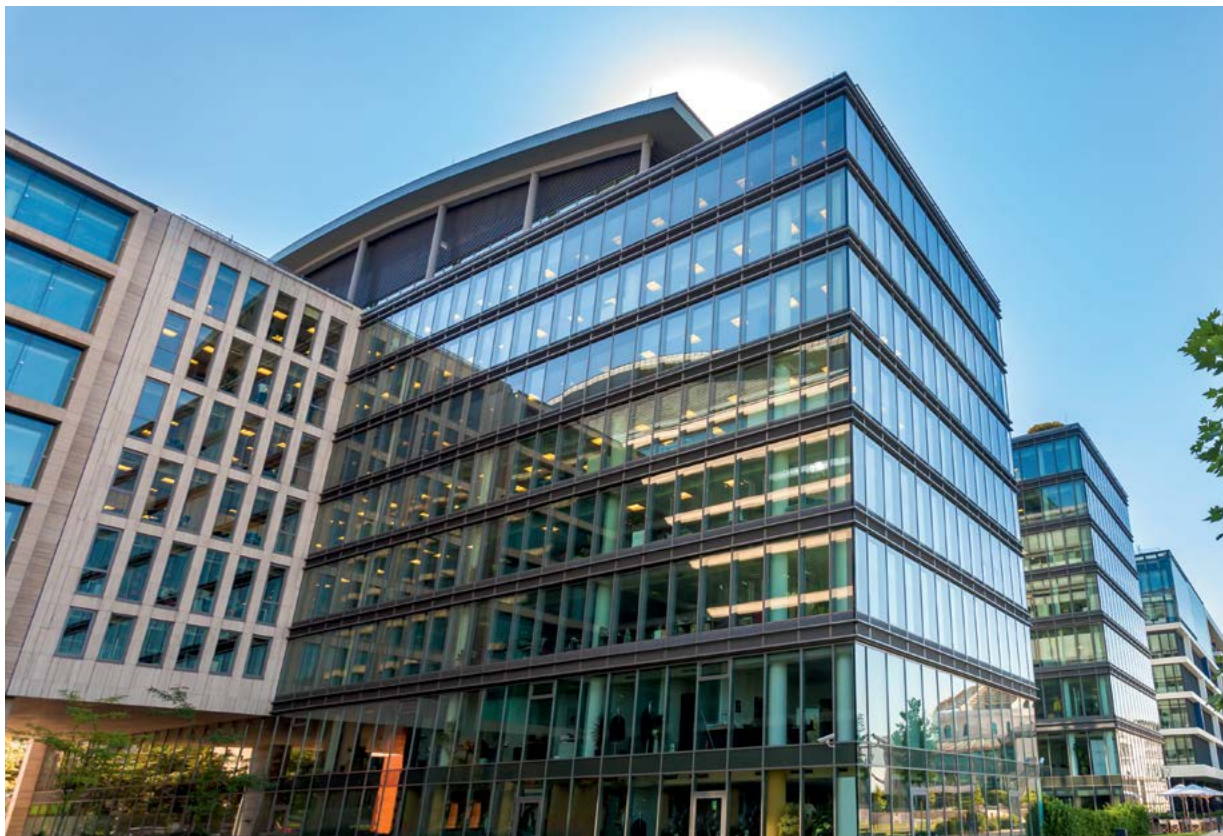

# ALUWINDOOR 70

ENERGOOSZCZĘDNOŚĆ



WYTRZYMAŁOŚĆ  
NA WIELKĄ SKALĘ.  
DEDYKOWANE DLA  
BIUROWCÓW I NIE TYLKO.

Sztynny, aluminiowy system znajduje zastosowanie w witrynach, biurkach i wszystkich dużych, przeszklonych powierzchniach, charakterystycznych dla nowoczesnych budynków.

System doskonale sprawdza się zarówno na zewnątrz, jak i przy organizowaniu wewnętrznej przestrzeni budynku.





## PRZYKŁADY REALIZACJI



# ALUWINDOOR 70

## PARAMETRY TECHNICZNE

- PRZENIKALNOŚĆ CIEPLNA OKNA  
 $U_w = 0,83-1,25 \text{ W/m}^2\text{K}$
- PAKIET DWU- LUB TRZYSZYBOWY  
Pakiet dwuszybowy. Wypełnienie: Argon  $U_g = 1,1 \text{ W/m}^2\text{K}$   
Pakiet trzyszybowy. Wypełnienie: Argon  $U_g = 0,6 \text{ W/m}^2\text{K}$   
Pakiet trzyszybowy. Wypełnienie: Krypton  $U_g = 0,4 \text{ W/m}^2\text{K}$
- 3-KOMOROWA BUDOWA  
Z PRZEKŁADKĄ TERMICZNĄ
- GŁĘBOKOŚĆ ZŁOŻENIA 74 mm
- IZOLACJA AKUSTYCZNA 35-43 dB
- WYRAŹNIE ZARYSOWANE,  
PROSTOKĄTNE KSZTAŁTY PROFILA

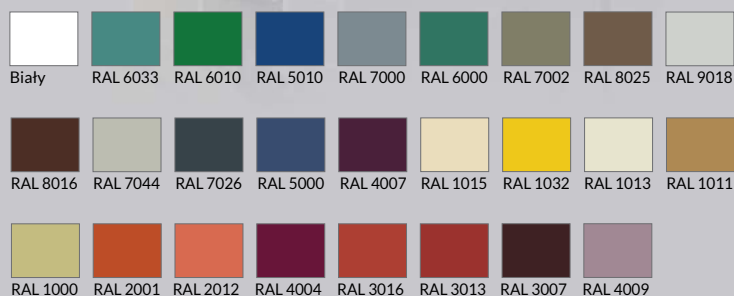



## PRZYKŁADY REALIZACJI

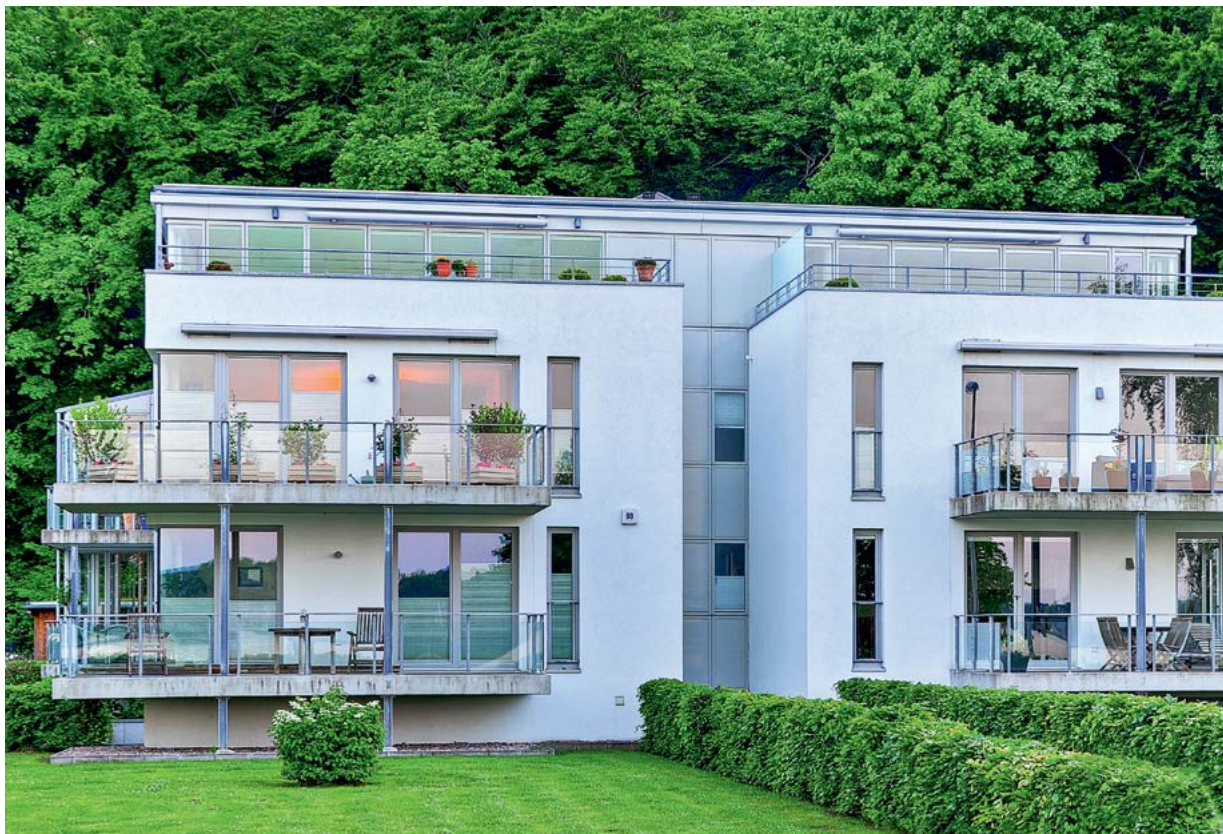



# ALUWINDOOR 80

ENERGOOSZCZĘDNOŚĆ



TERMOIZOLACJA  
WYŻSZEGO STOPNIA.  
Z MYŚLĄ O BUDYNKACH  
UŻYTKOWYCH A TAKŻE  
MIESZKALNYCH.

Doskonała izolacja termiczna i świetne właściwości akustyczne to dwa olbrzymie atuty systemu.

Zastosowano w nim szereg rozwiązań, jak dwukomorowe przekładki termiczne, komorową uszczelkę centralną i specjalne uszczelki szklące, które wpływają na perfekcyjną trwałość profilu.

Nowoczesny styl znajduje zastosowanie nie tylko w monumentalnych biurowcach, ale także w budynkach mieszkalnych.





## PRZYKŁADY REALIZACJI

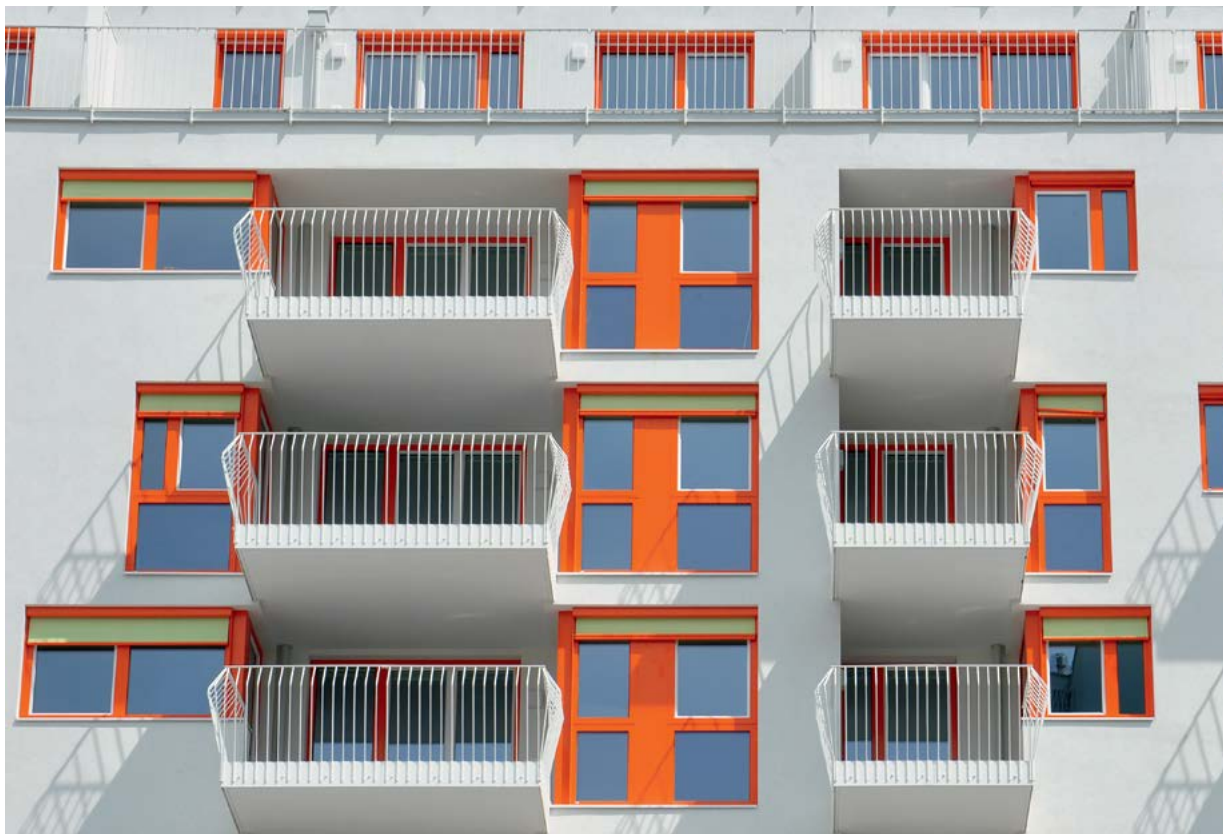

# ALUWINDOOR 80

## PARAMETRY TECHNICZNE

- PRZENIKALNOŚĆ CIEPLNA OKNA  
 $U_w = 0,80-1,10 \text{ W/m}^2\text{K}$
- PAKIET DWU- LUB TRZYSZYBOWY  
Pakiet dwuszybowy. Wypełnienie: Argon  $U_g = 1,1 \text{ W/m}^2\text{K}$   
Pakiet trzyszybowy. Wypełnienie: Argon  $U_g = 0,6 \text{ W/m}^2\text{K}$   
Pakiet trzyszybowy. Wypełnienie: Krypton  $U_g = 0,4 \text{ W/m}^2\text{K}$
- 3-KOMOROWA BUDOWA  
Z PRZEKŁADKĄ TERMICZNĄ
- GŁĘBOKOŚĆ ZŁOŻENIA 84 mm
- IZOLACJA AKUSTYCZNA 35-43 dB
- WYRAŹNIE ZARYSOWANE,  
PROSTOKĄTNE KSZTAŁTY PROFILA

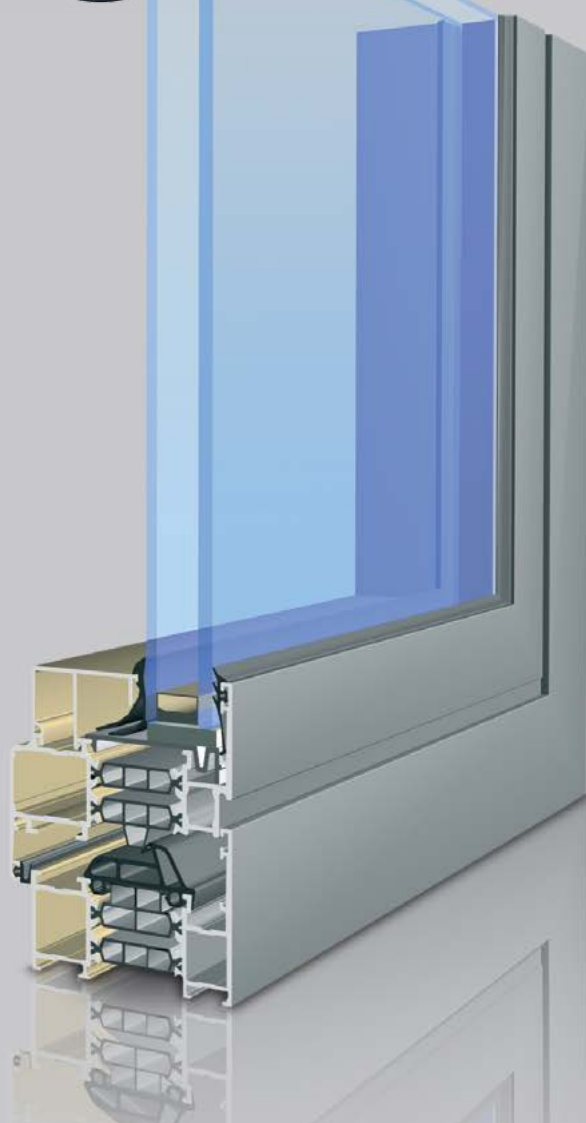



## PRZYKŁADY REALIZACJI



# ALUWINDOOR 100

ENERGOOSZCZĘDNOŚĆ



IMPONUJĄ  
ENERGOOSZCZĘDNOŚCIĄ.  
ROZWIĄZANIE DLA  
BIUROWCÓW I MIESZKAŃ.

Innowacyjne materiały oraz trójkomorowy system o podwyższonej izolacyjności wpływają na energooszczędność systemu.

Nowoczesny charakter systemów aluminiowych pozwala na tworzenie popisowych, wielkich konstrukcji użyteczności publicznej.

Te rozwiązania można także z sukcesem wykorzystywać w budynkach mieszkalnych.





## PRZYKŁADY REALIZACJI



# ALUWINDOOR 100

## PARAMETRY TECHNICZNE

- PRZENIKALNOŚĆ CIEPLNA OKNA  
 $U_w = 0,77-1,20 \text{ W/m}^2\text{K}$
- PAKIET DWU- LUB TRZYSZYBOWY  
Pakiet dwuszybowy. Wypełnienie: Argon  $U_g = 1,1 \text{ W/m}^2\text{K}$   
Pakiet trzyszybowy. Wypełnienie: Argon  $U_g = 0,6 \text{ W/m}^2\text{K}$   
Pakiet trzyszybowy. Wypełnienie: Krypton  $U_g = 0,4 \text{ W/m}^2\text{K}$
- 3-KOMOROWA BUDOWA  
Z PRZEKŁADKĄ TERMICZNĄ
- GŁĘBOKOŚĆ ZŁOŻENIA 99 mm
- IZOLACJA AKUSTYCZNA 35-43 dB
- NOWOCZESNY DESIGN PROFILA
- INNOWACYJNY SYSTEM  
ODPROWADZENIA WODY Z KONSTRUKCJI
- BRAK WIDOCZNYCH ELEMENTÓW  
ZAŚLEPIAJĄCYCH OTWORY ODWODNIENIOWE





# ALU HS, ALUSLIDE



NIE OTWIERASZ, A PRZESUWASZ.  
ZWIĘKSZONA WYTRZYMAŁOŚĆ.  
DEDYKOWANE DO BUDYNKÓW  
O DUŻYM NATĘŻENIU RUCHU.

System przesuwny to praktyczne rozwiązanie umożliwiające dowolne wykorzystanie otwartej przestrzeni. Systemy aluminiowe stosowane są przede wszystkim w budynkach komercyjnych i użyteczności publicznej, ze względu na swoją trwałość, odporność oraz możliwość szklenia dużych powierzchni.



## ALUSLIDE SYSTEM PRZESUWNY IZOLOWANY TERMICZNIE

ENERGOOSZCZĘDNOŚĆ



Wariant systemu drzwi przesuwnych izolowanych termicznie.  
Drzwi przesuwne o ograniczonej wielkości.  
Dwu- i trójtorowe szyny jezdne pozwalają na otworenie  
jednego lub dwóch skrzydeł.

- GRUBOŚĆ SKRZYDŁA 32 mm
- GRUBOŚĆ PAKIETU DO 24 mm
- 3-KOMOROWA OŚCIEŻNICA
- 1-KOMOROWA BUDOWA SKRZYDŁA

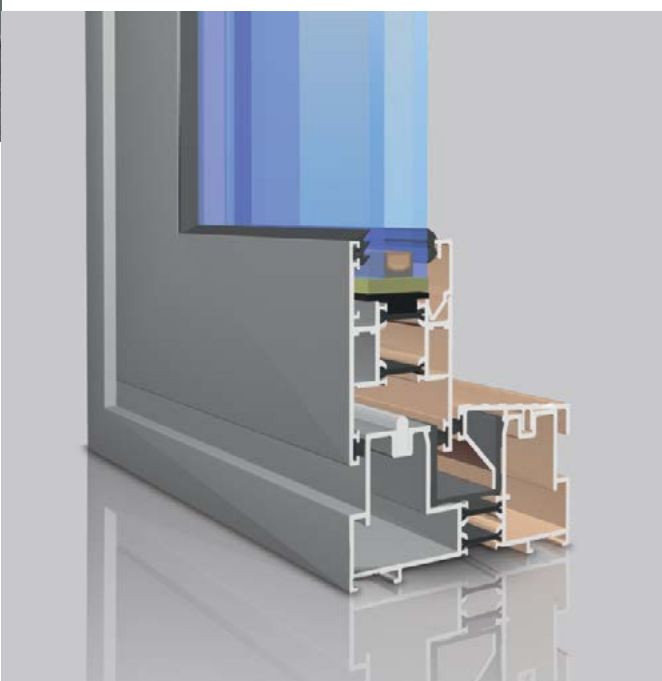

## ALU HS SYSTEM PRZESUWNY IZOLOWANY TERMICZNIE

ENERGOOSZCZĘDNOŚĆ



Systemu drzwi przesuwnych izolowanych termicznie  
z możliwością zastosowania okuć podnoszono – przesuwnych.  
Przeznaczony dla konstrukcji o dużych powierzchniach  
i skrzydeł o ciężarze do 400 kG.

- GRUBOŚĆ SKRZYDŁA 67 mm
- GRUBOŚĆ PAKIETU DO 53 mm
- 3-KOMOROWA OŚCIEŻNICA
- ZASTOSOWANIE DWU- I TRÓJTOROWYCH SZYN JEZDNYCH
- WYSTĘPUJE TYLKO W WERSJI Z NISKIM PROGIEM



# DRZWI ALUMINIOWE



FUNKCJONALNE  
I BEZPIECZNE

Nowoczesne i bardzo trwałe drzwi aluminiowe stosowane są przede wszystkim w budynkach komercyjnych i użyteczności publicznej. Mają wiele zastosowań, od drzwi obrotowych począwszy, poprzez elementy witryn sklepowych, a kończąc np. na drzwiach wewnętrznych rozgraniczających przestrzeń.

## ALUWINDOOR 60

### ENERGOOSZCZĘDNOŚĆ

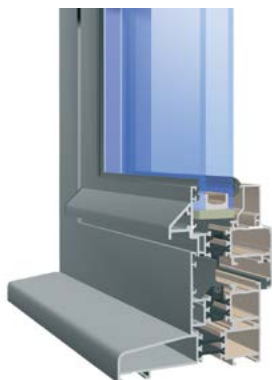

- 3-komorowa budowa profilu z przekładką termiczną
- grubość ościeżnicy 51 mm
- głębokość skrzydła okiennego 51 mm
- profile drzwiowe posiadają specjalnie ukształtowany rowek pozwalający na montowanie okuć
- współczynnik przenikania ciepła  $U_f = \text{od } 2,0 \text{ W/m}^2\text{K}$
- drzwi otwierane na zewnątrz, do wewnątrz, jedno i dwuskrzydłowe, z doświetlami

## ALUWINDOOR 70

### ENERGOOSZCZĘDNOŚĆ



- 3-komorowa budowa
- grubość ościeżnicy 65 mm
- głębokość skrzydła okiennego 65 mm
- profile drzwiowe przeznaczone do konstruowania zewnętrznych drzwi, okien oraz różnego rodzaju witryn
- współczynnik przenikania ciepła  $U_f = 2,2 \div 2,3 \text{ W/m}^2\text{K}$
- drzwi otwierane na zewnątrz, do wewnątrz, jedno i dwuskrzydłowe, z doświetlami
- drzwi wahadłowe i przesuwne

## ALUWINDOOR 80

### ENERGOOSZCZĘDNOŚĆ



- 3-komorowa zabudowa profilu z przekładką termiczną
- grubość ościeżnicy 75 mm
- głębokość skrzydła okiennego 75 mm
- komorowa uszczelka centralna i specjalna uszczelkach szkląca daje bardzo dobre właściwości izolacji termicznej, a także akustycznej
- design profilu to wyraźnie zarysowane, prostokątne kształty
- współczynnik przenikania ciepła  $U_f = \text{od } 1,10 \text{ W/m}^2\text{k do } 1,9 \text{ W/m}^2\text{k}$
- drzwi otwierane na zewnątrz, do wewnątrz, jedno i dwuskrzydłowe, z doświetlami

## ALUWINDOOR 100

### ENERGOOSZCZĘDNOŚĆ



- 3-komorowa zabudowa profilu z przekładką termiczną
- grubość ościeżnicy 90 mm
- głębokość skrzydła okiennego 90 mm
- innowacyjny system odprowadzenia wody z konstrukcji (brak widocznych elementów zaślepiających otwory odwodnieniowe)
- nowoczesny design
- współczynnik przenikania ciepła  $U_f$  w przedziale od  $0,6-1,23 \text{ W/m}^2\text{K}$
- drzwi otwierane na zewnątrz, do wewnątrz, jedno i dwuskrzydłowe, z doświetlami



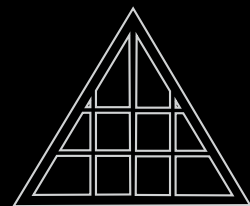
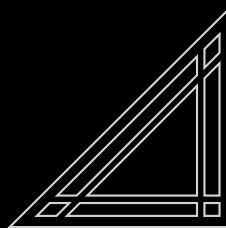
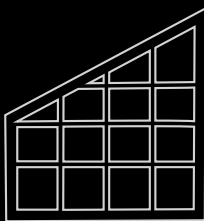
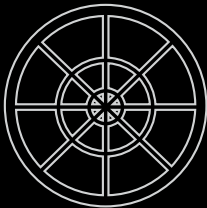
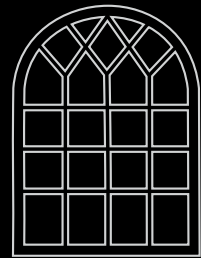
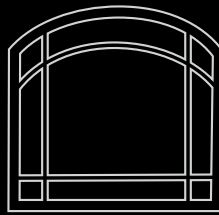
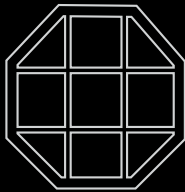
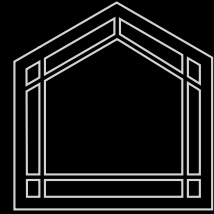
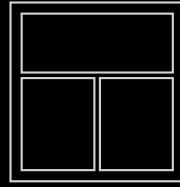
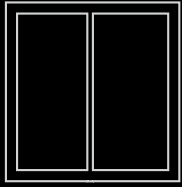

# ESTETYKA I FUNKCJONALNOŚĆ OKNA

SZYBY

SZYBY ORNAMENTOWE

SZPROSY

KOLORY OKIEN



# SZYBY



## SZYBA TO NIE TYLKO SZYBA

Wysokiej jakości szyba nie tylko gwarantuje lepsze parametry termoizolacyjne i pozwala ograniczyć wydatki na ogrzewanie, ale także doskonale pochłania dźwięki płynące z zewnątrz. Hałas nie przeniknie do Twojego wnętrza, ponieważ po drodze napotka między innymi dźwiękoszczelne szkło float. Jeśli zatem, zależy nam na wyciszeniu pomieszczenia zdecydujemy się na wybór szyb redukujących poziom hałasu. Jeśli jednak zależy nam na właściwościach cieplnych warto wybrać pakiet z trzema szybami, dodatkowo wyposażony w ciepłą ramkę. Stosowane przez nas rozwiązania znacznie blokują promieniowanie UV, a tym samym spowalniają proces blaknięcia kolorów ścian.

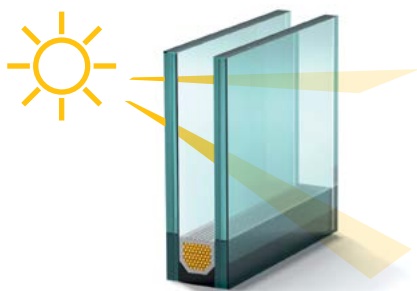

## SZYBA ABSORPCYJNA

Szyby absorpcyjne ze szkła float barwionego w masie o przepuszczalności światła od 32 do 72%. Pochłaniają one część energii promieniowania słonecznego i dzięki temu chronią pomieszczenie przed przegrzaniem.

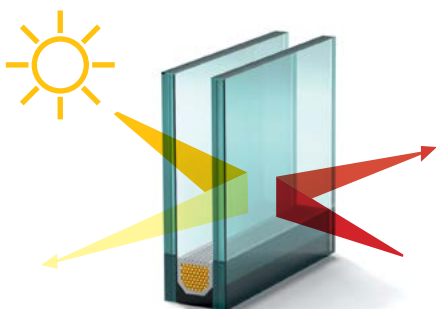

## SZYBA REFLEKSYJNA

Szkło w masie bezbarwne lub barwione na kolor niebieski, brązowy, szary oraz zielony. Zastosowanie tlenku metalu na powłoce szyby powoduje efekt odbicia promieni słonecznych. Dzięki temu latem okna tak bardzo się nie nagzewają, a zimą nie powodują uciekania ciepła na zewnątrz. Dodatkowa zaleta to przyciemnienie – wewnątrz mieszkania staje się niemal niewidoczne z zewnątrz.



## SZYBA DŹWIĘKOCHŁONNA

W oknach stosuje się tafle szkła o różnych grubościach, na ogół jedna szyba jest dwa razy grubsza niż druga. Im grubsze szyby, tym lepsze właściwości dźwiękoszczelne, dzięki różnym grubościom każda z szyb tłumi dźwięki o różnych częstotliwościach i zakres pochłanianego hałasu się zwiększa.



## SZYBA HARTOWANA

Szkło jest kruchym materiałem. Proces hartowania powoduje, że w strukturze szkła dokonują się zmiany naprężeń wewnętrznych, przez co uzyskiwany jest wzrost wytrzymałości na zginanie.

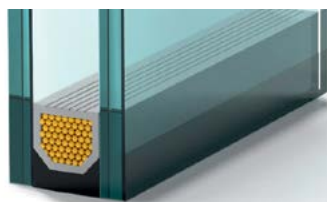

## CIEPŁA RAMKA

Wykonana jest ze złożonego materiału izolacyjnego lub stali szlachetnej. Polepsza izolację termiczną na brzegach, co podwyższa temperaturę szyb i obniża ryzyko występowania zjawiska parowania okna.



# SZYBY ORNAMENTOWE

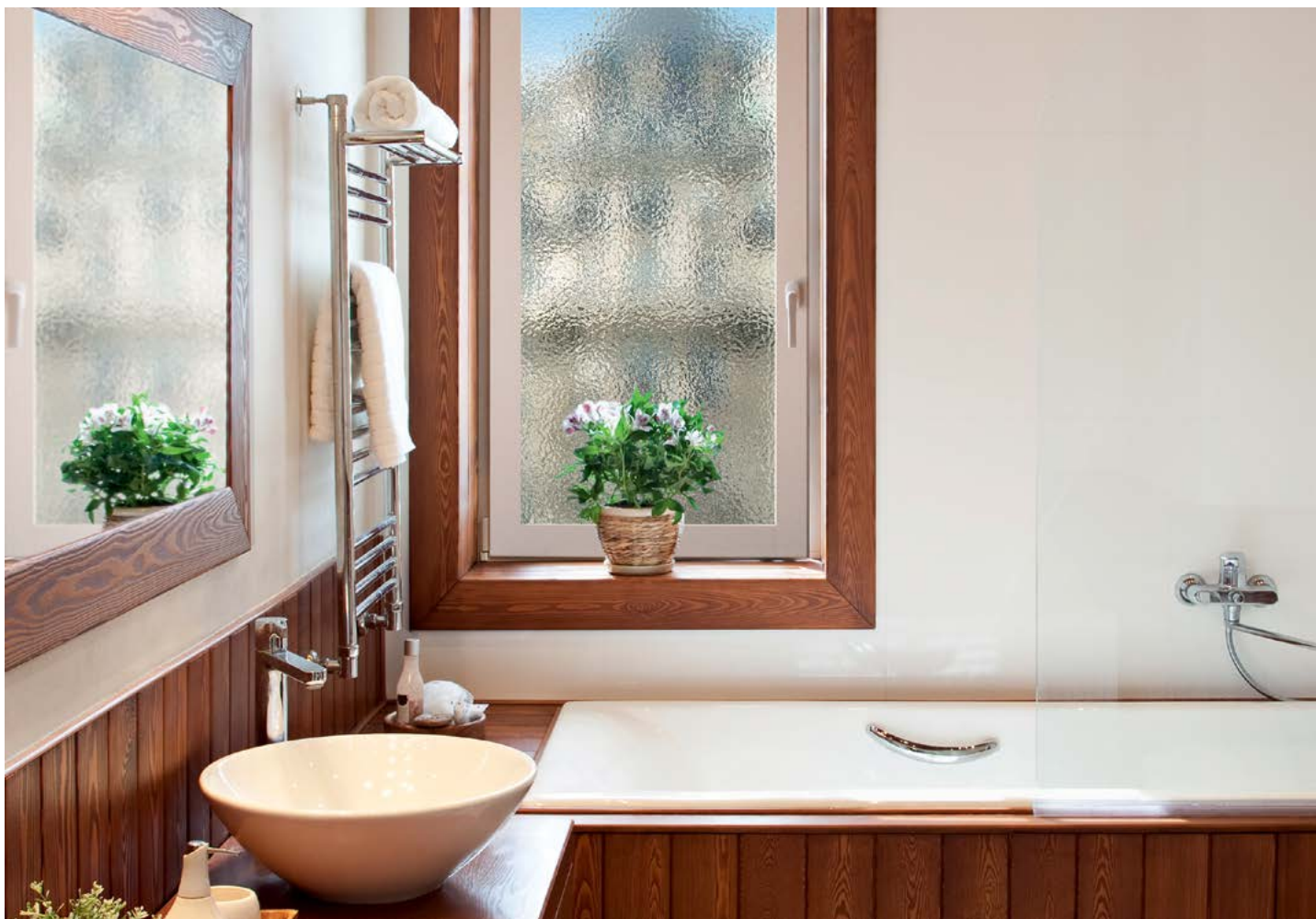

## SZYBY GWARANTUJĄCE INTYMNOŚĆ.

Pakiet szybowy ze szkłem ornamentowym to skuteczna i prosta metoda zabezpieczenia naszej prywatności. Przepuszcza światło, pozwalając na doświetlenie pomieszczenia. Niewątpliwe walory ozdobne dają możliwość różnicowania stylu naszego okna.

Szyby ornamentowe nie wpływają na pogorszenie izolacji cieplnej zestawów szybowych, a przepuszczalność światła bezbarwnego waha się od 80% do 90% w zależności od wzoru i grubości.



SILVIT CLEAR



KURA CLEAR



MASTER-CARRE



NIAGARA CLEAR



SCREEN



MASTER-LIGNE

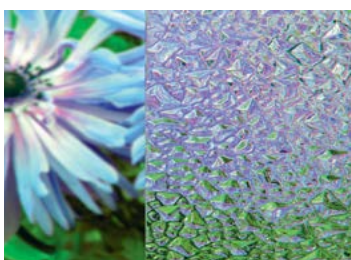

WATERDROP CLEAR



ALTDEUTSCH



MASTER-RAY



FLUTES CLEAR

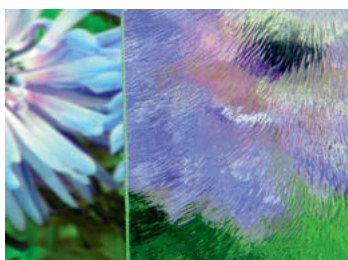

CHINCHILLA

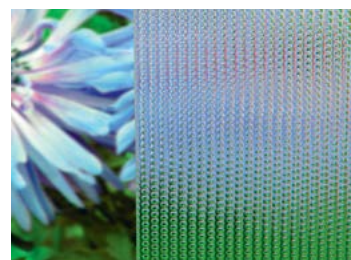

MASTER-POINT



# SZPROSY



## WYTWORNY DODATEK.

Szprosy diametralnie zmieniają wygląd budynku. Wprowadzają do wnętrza elegancję, ciepło i niepowtarzalny klimat, natomiast z zewnątrz dodają budynkowi wytworności i charakteru, decydując o jego niebanalnym stylu.

Zakładając szprosy musimy pamiętać, aby zachować proporcję ich rozłożenia w stosunku do okna, a kształt i kolor szprosów powinien współgrać z wyglądem budynku. Szprosy występują w szerokiej pałecie kolorystycznej, ale najbardziej estetycznie wyglądają te w odcieniu identycznym jak rama okienna.



### SZPROSY WEWNĄTRZSZYBOWE:

- Montowane na stałe do ramki międzyszybowej
- Wykonane są z aluminium
- Występują w szerokościach 8 mm, 10 mm, 18 mm, 26 mm i 45 mm
- Dostępne w kolorach drewnopochodnych oraz w szerokiej gamie kolorów RAL
- Możliwość zastosowania kolorystyki dwubarwnej – inny kolor na zewnątrz, inny od wewnątrz
- Mogą być gięte w łuki lub koła, jak również łączone pod różnymi kątami



### SZPROSY NAKLEJANE LUB WIEDEŃSKIE:

- Przeznaczone do stolarki PVC, drewnianej i aluminiowej
- Naklejane na szybę z obu stron
- Szprosy wiedeńskie imitują oddzielne pakiety szybowe z ramką aluminiową, która dzieli szybę zgodnie z podziałem, jaki tworzą elementy okna
- Występują w szerokościach: 25 mm, 26 mm, 40 mm, 55 mm
- Na życzenie klienta dostępne w innych rozmiarach



### SZPROSY KONSTRUKCYJNE:

- Wykonane z PVC, drewna lub aluminium
- Dzielą skrzydło okienne na oddzielne kwatery, z oddzielnymi zestawami szybowymi
- Stanowią dodatkową ochronę zabezpieczającą przed włamaniem
- Zwiększają sztywność skrzydła okiennego



# KOLORY OKIEN

PVC

Inne kolory możliwe na indywidualne zamówienie

Kolory dostępne dla wszystkich okien PVC, drzwi przesuwnych oraz drzwi zewnętrznych.

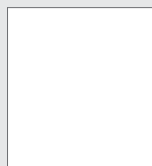

Biały PVC

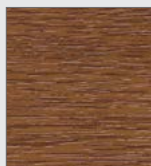

Złoty dąb

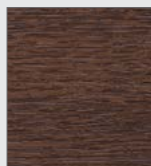

Orzech

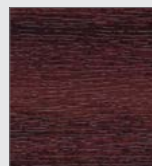

Sapeli

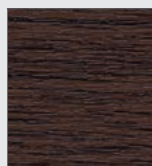

Ciemny dąb

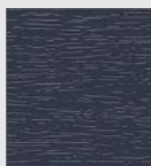

Antracyt



Biała okleina



Kremowa biel



Szary srebrny



Czekolada



Dąb bagienny

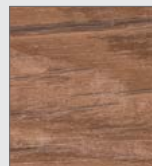

Vintage pine

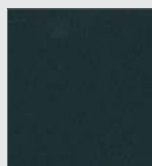

Antracyt gładki

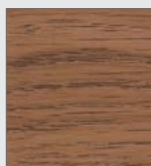

Winchester

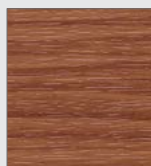

Daglezja

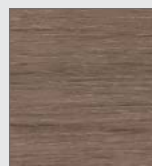

Stucco oak

Dodatkowe kolory dostępne dla okien z rodziny T-Modern i T-Passive

Okna z PVC mogą być również lakierowane na dowolny kolor

## DREWNO

W zależności od zamówienia farba może zakrywać lub podkreślać rysunek drewna

### Kolory podstawowe



Biały

### Kolory dodatkowe

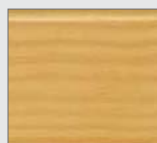

Pinia

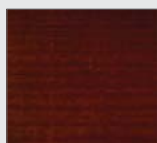

Walnut



Sapelli

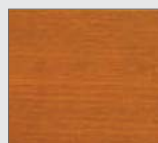

Sipo



Wenge

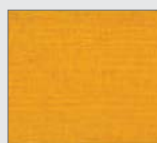

Stara sosna

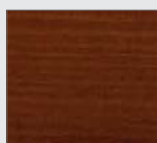

Kempas



Iroko

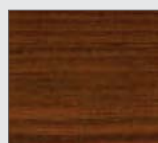

Afrormozja



Acajou

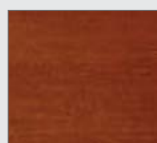

Calvados

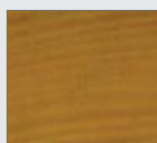

Cyprys

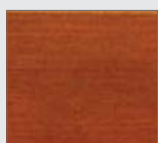

Framire

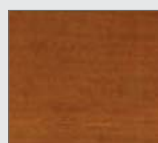

Dąb

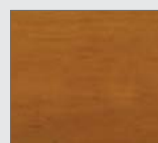

Kasztan

## ALUMINIUM

Inne kolory RAL na indywidualne zamówienie

### Kolory podstawowe

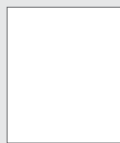

Biały

### Kolory dodatkowe



RAL 6033



RAL 6010



RAL 5010



RAL 7000



RAL 6000

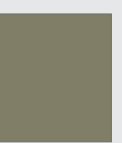

RAL 7002



RAL 8025

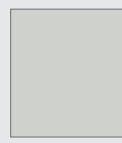

RAL 9018



RAL 8016



RAL 7044



RAL 7026



RAL 5000



RAL 4007



RAL 1015



RAL 1032



RAL 1013



RAL 1011



RAL 1000



RAL 2001

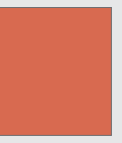

RAL 1012



RAL 4004



RAL 3016



RAL 3013



RAL 3007



RAL 4009



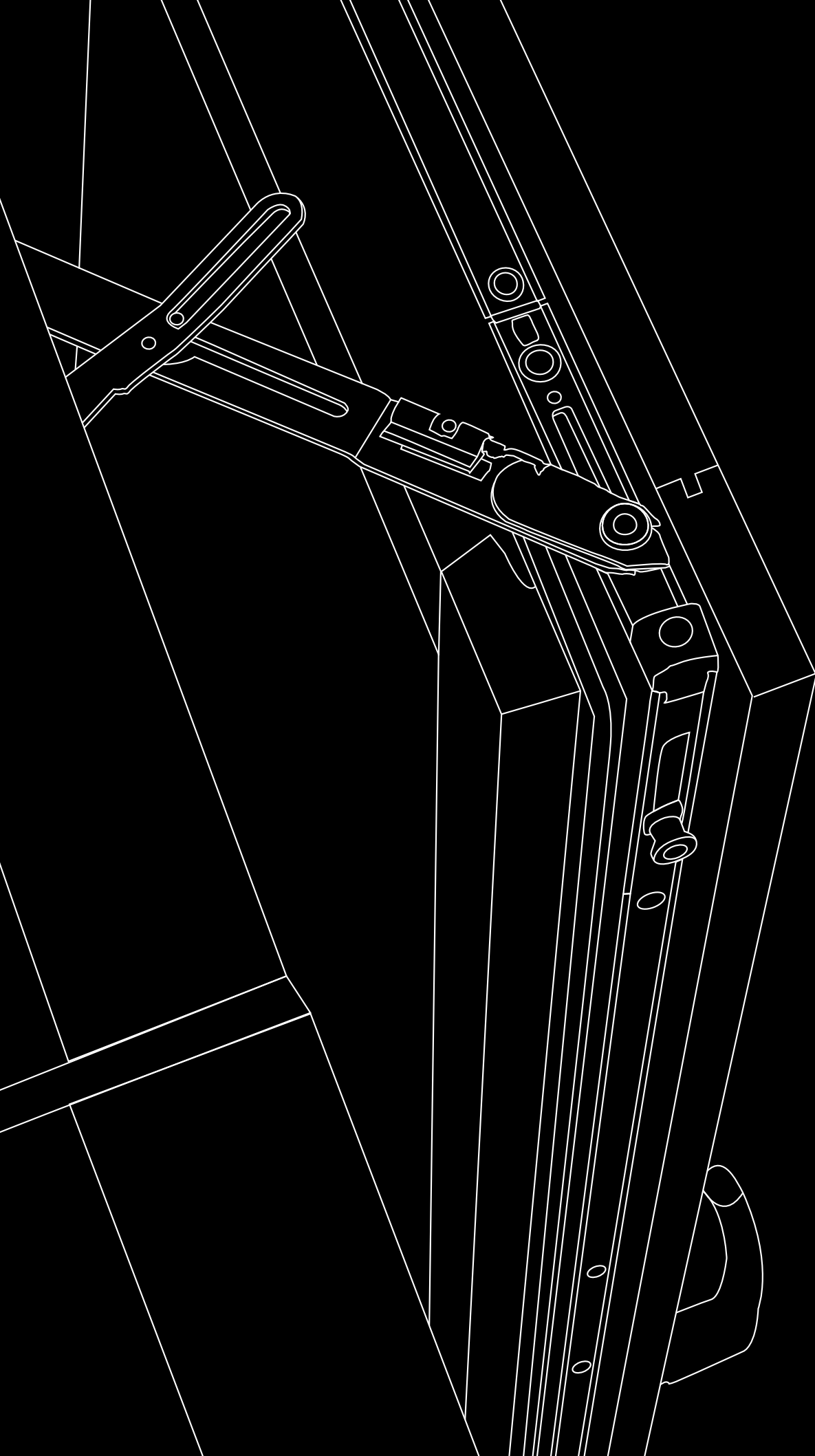

# AKCESORIA

KLAMKI, POCHWYTY

NAWIEWNIKI

ROLETY

OKUCIA

PARAPETY



# KLAMKI, POCHWYTY



OTWIERAJĄ, ZAMYKAJĄ,  
WYGLĄDAJĄ...

Klamka nie tylko spełnia funkcję otwierania i zamykania, ale jej wygląd ma istotne znaczenie dekoracyjne. W ofercie Budvar Centrum znajdują się klamki i pochwyt do okien, drzwi i systemów przesuwanych, wykonane z różnego rodzaju materiałów, a także w różnych kształtach i kolorach.



biała



brąz

## LINIA KLAMEK STANDARD

Klamki plastikowe dostępne są w dwóch kolorach – białym i brązowym. Z kolei klamki aluminiowe oferujemy w ośmiu wariantach kolorystycznych: biały, brąz, złoty, srebrny, satynowy, tytan, złoty dąb, czarny.



RotoLine Standard lub Secustic®



RotoLine z przyciskiem



RotoLine z kluczykiem lub Tilt-First

## LINIA KLAMEK ROTOLINE

Elegancki kształt i prosta linia czynią tę klamkę doskonałym rozwiązaniem dla osób ceniących klasyczne rozwiązania.

### KLAMKA ROTO SECUSTIC®

Posiada ukryte zabezpieczenie przed próbą sforsowania.

### KLAMKA Z PRZYCISKIEM

Poprzez naciśnięcie przycisku okno zostanie odryglowane, a po przekręceniu klamki przycisk automatycznie się zatrzaśnie.

### KLAMKA Z KLUCZYKIEM

Zabezpiecza okno przed włamaniem, charakteryzuje się dużą wytrzymałością na oderwanie i przekręcenie.

Dodatkowo chroni przed niepożądanym otwarciem okna przez dziecko.

### ROTOLINE TILT-FIRST

Technologia Tilt-First blokuje skrzydło okna w pozycji uchyłu po przekręceniu klamki o 90 stopni. Nie pozwala na przejście skrzydła z pozycji uchylenia do otwarcia bez przekręcenia kluczyka, zabezpieczając przed przypadkowym otwarciem okna przez dzieci. Umożliwia bezpieczne wietrzenie pomieszczenia.



RotoLine Swing Standard lub Secustic®



RotoLine Swing z przyciskiem



RotoLine Swing z kluczykiem

## LINIA KLAMEK ROTOLINE SWING

Wyjątkowa linia klamek, która poza komfortem obsługi i wysoką odpornością na zużycie wyróżnia się wyśmienitym designem i szeroką paletą kolorów.

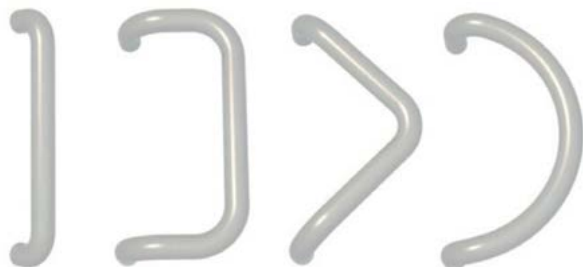

pochwył prosty

pochwył prostokątny

pochwył trójkątny

pochwył zaokrąglony

## POCHWYTY DRZWIOWE ALUMINIOWE

Wykonane z aluminium i dostępne są w różnych kształtach i kolorach. Warianty kolorystyczne to: biały, brąz, ciemny brąz, złoty dąb, stare złoto, srebrny, tytanowy, satynowy, czarny. Dodatkowo, na zamówienie – dowolny kolor RAL.

Aktualny bogaty wybór kalamek dostępny na stronie: [www.budvar.pl](http://www.budvar.pl)



# NAWIEWNIKI



## DYSKRETNĄ WENTYLACJĄ

Nawiewniki umożliwiają prawidłową cyrkulację powietrza oraz zachowanie odpowiedniego poziomu wilgotności wewnątrz pomieszczenia nawet przy szczelnie zamkniętym oknie. Standardowy zestaw składa się z części wewnętrznej (nawiewnika) regulującego ilość dostarczanego powietrza oraz z części zewnętrznej (okapu), który chroni przed deszczem i owadami.

- W pomieszczeniach niwelują wilgoć oraz zapobiegają powstawaniu pleśni i grzybów
- Powstrzymują powstawanie pary wodnej na powierzchni szyby
- Poprawiają przepływ powietrza i nadają pomieszczeniu świeżego powiewu

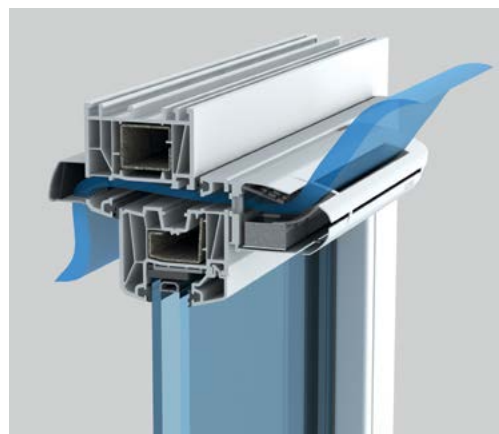



nawiewnik ciśnieniowy EFR



nawiewnik ciśnieniowy 2MO



nawiewnik ciśnieniowy AMI



nawiewnik ciśnieniowy AMA



nawiewnik higrosterowany EMM



nawiewnik higrosterowany EXR



nawiewnik ręczny EFF

## NAWIEWNIKI CIŚNIENIOWE - SAMOREGULUJĄCE

Ilość dostarczanego powietrza zależy od różnicy ciśnień na zewnątrz i wewnątrz pomieszczenia. Przy nagłym wzroście różnicy (np. podmuch wiatru) skrzydełka wewnątrz nawiewnika odchylają się, ograniczając ilość doprowadzanego powietrza. Użytkownik ma możliwość zamknięcia przystony ograniczając przepływ powietrza do minimum.

## NAWIEWNIKI HIGROSTEROWANE - STEROWANE AUTOMATYCZNIE

Strumień przepływu powietrza jest regulowany przez urządzenie, a ściśle uzależniony od zawartości pary wodnej wewnątrz pomieszczenia, czyli tzw. wilgotności względnej. Nawiewniki higrosterowane posiadają specjalny czujnik sterujący. Jest nim taśma poliamidowa, która pod wpływem zmian wilgotności względnej w powietrzu, zmienia swoją długość. Powoduje to większe lub mniejsze otwarcie przepustnicy, czyli doprowadzenie większego lub mniejszego strumienia powietrza do pomieszczenia. Dzięki takiemu rozwiązaniu nawiewniki higrosterowane umożliwiają prawidłową wentylację, nie powodując jednocześnie wychłodzenia pomieszczenia.

## NAWIEWNIKI STEROWANE RĘCZNIE

Użytkownik sam reguluje ilość dostarczanego powietrza przez otwarcie/zamknięcie przystony.



# ROLETY ZEWNĘTRZNE



NOWOCZESNE  
ROZWIĄZANIE  
STANOWIĄCE PRZED  
WSZYSTKIM OCHRONĘ  
I BEZPIECZEŃSTWO  
NASZEGO DOMU

To wszechstronne rozwiązanie zabezpieczające dom przed włamaniem oraz dające mieszkańcom poczucie prywatności. Dodatkowo w zimowe dni rolety doskonale spełniają funkcje izolacyjne, zmniejszając koszty ogrzewania domu, a latem, podczas upałów, zapewnią w mieszkaniu przyjemny chłód.

- Podwyższają izolację termiczną i redukują koszty energii
- Pełnią rolę dodatkowej izolacji akustycznej
- Dzięki automatycznym ryglom zabezpieczają dom przed włamaniem
- Całkowicie zaciemniają pomieszczenia, chroniąc je przed nadmiernym nagrzewaniem się
- Szeroki wybór kolorów
- Możliwość zintegrowania rolety z moskitierą



## ROLETA NADSTAWNA

- Możliwość zastosowania w nowym, jak i starym budownictwie
- Do wyboru szeroka gama kolorów
- Możliwe zastosowanie dwóch rodzajów pokryw rewizyjnych: od dołu i od czoła skrzynki
- Dostępne profile o szerokości: 39x9 mm, 45x9 mm, 52x13 mm
- Skrzynki i prowadnice PVC



## ROLETA STANDARD

- Przeznaczona do instalacji w budynkach z zamontowanymi wcześniej oknami
- Możliwość montażu na elewacji lub we wnęce
- Skrzynki aluminiowe, prostokątne, prowadnice aluminiowe
- Skuteczna ochrona przed nieproszonymi gośćmi
- Dostępne profile o szerokości: 39x9 mm, 45x9 mm, 52x13 mm



## ROLETA STANDARD OKRĄGŁA

- Przeznaczona do starego budownictwa z zamontowanymi wcześniej oknami
- Możliwość montażu na elewacji lub we wnęce
- Skrzynki tłoczone okrągłe, prowadnice aluminiowe
- Dostępne profile o szerokości: 39x9 mm, 45x9 mm, 52x13 mm



## ROLETA STANDARD PÓŁOKRĄGŁA

- Przeznaczona do starego budownictwa z zamontowanymi wcześniej oknami
- Możliwość montażu na elewacji lub we wnęce
- Skrzynki tłoczone okrągłe, prowadnice aluminiowe
- Dostępne profile o szerokości: 39x9 mm, 45x9 mm, 52x13 mm



# ROLETY ZEWNĘTRZNE



## ROLETA DO ZABUDOWY INTEGRAL

- Przeznaczona do nowego budownictwa; adaptacja w starym budownictwach możliwa po odpowiednich zmianach w nadprożu
- Dzięki możliwości otynkowania skrzynka rolowa jest niewidoczna
- Kolor prowadnic może być dopasowany do koloru okien bądź budynku
- Zabudowa nie ingeruje w konstrukcję okna, drzwi czy nadproża i nie narusza bilansu energetycznego budynku
- Czoło skrzynki stanowi podkład pod dowolny materiał wykończeniowy
- Dostępne profile o szerokości: 39x9 mm, 45x9 mm, 52x13 mm



## ROLETA RKS

- System stosowany w nowo wznoszonych budynkach, w czasie ich budowy
- Kasety rolety wykonana z twardego styropianu, wzmocnionego prętami ze stali żebrowej i wykończonego profilami aluminiowymi
- Kasety posiadają warstwę nośną dla tynku, przeznaczoną do różnej grubości i rodzaju muru
- Zapewnia optymalne rozwiązanie i czystą, architektoniczną koncepcję zabudowy
- Dobra izolacja termiczna i akustyczna
- Kotwienie do nadproża za pomocą jaskółczego ogona umożliwia optymalne związanie betonu nadproża z rolkasetą
- Rolety zamykane od wewnątrz klapą rewizyjną z PCV w kolorze białym
- Dostępne profile o szerokości: 39x9 mm, 45x9 mm, 52x13 mm

## KOLORY ROLET

	KOŚĆ SŁONIOWA RAL 1015
	BORDOWY RAL 3005
	ŻÓŁTY RAL 1033
	ZIELEŃ JODŁOWA RAL 6009
	CZARNY RAL 9011
	CZERWONY RAL 3003
	STALOWONEBIESKI RAL 5011
	ANTRACYT RAL 7019
	ZIELONY RAL 6005
	BIEL KREMOWA RAL 9001
	ALUMINIUM BROSSÉ
	CIEMNOBEŻOWY RAL 1019
	SZARY RAL 7038
	SREBRNY RAL 9006
	DREWNOPODOBNY ORZECH
	DREWNOPODOBNY MACHOŃ
	DREWNOPODOBNY ZŁOTY DĄB
	DREWNOPODOBNY CIEMNY
	DREWNOPODOBNY JASNY
	CIEMNOBRĄZOWY RAL 8019
	BRĄZOWY RAL 8014
	BEŻOWY RAL 1013
	BIAŁY RAL 9016

## NAPĘDY MANUALNE

- Zwijacze na linkę lub pasek
- Kasety z przekładnią na linkę lub pasek
- Korba mignon
- Przegub Kardana



zwijacz



zwijacz  
pod tynk



zwijacz  
korbowy



przegub  
Kardana

## NAPĘDY ELEKTRYCZNE

- Kable z przełącznikiem
- Radiowy z przełącznikiem
- Radiowy z pilotem
- Przełączniki ściennie do silnika na kabel
- Ściennie nadajniki
- Sterowanie centralne



silnik  
z serii WS



radiowy  
z przełącznikiem



przełącznik  
ścienny



radiowy  
z pilotem

## DODATKI

- Komplet wzmocnień do skrzynki
- Kotwa montażowa
- Zabezpieczenie automatyczne
- Hamulec do moskitiery



# RODZAJE OKUĆ



TYLKO SPRAWDZONE  
I MARKOWE OKUCIA  
GWARANTUJĄ  
BEZPIECZEŃSTWO  
I NIEZAWODNOŚĆ  
PRZEZ LATA UŻYTKOWANIA

We wszystkich systemach okiennych stosujemy okucia firmy ROTO. Okucia te posiadają srebrną powłokę o zwiększonej odporności na korozję. Dzięki szczelnemu dociśnięciu okna do ościeżnicy okucia skutecznie chronią przed przenikaniem wody i wiatru.

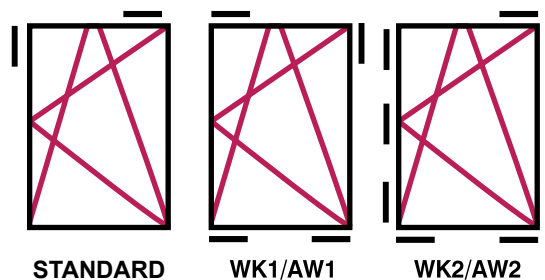

Przykładowy sposób montażu punktów antywyważeniowych w skrzydłach RU-ROTO NT



## SYSTEM OKUĆ ROTO NT DO OKIEN ROZWIERNO-UCHYLNYCH

Wszystkie elementy systemu okucia zintegrowane są w zamknięciu centralnym. System już w wersji podstawowej zawiera wysoki poziom zabezpieczeń antywyważeniowych i zapewnia komfortową obsługę. System NT z łatwością integruje się z elektronicznymi i mechanicznymi elementami wyposażenia dodatkowego, jak np. urządzeniem alarmowym, termostatem czy wietrzeniem. Okucia Roto NT znajdują zastosowanie w najróżniejszych rozmiarach i kształtach okien.

- Klasa WK1 (AW1) – 4-5 punktów antywyważeniowych oraz zabezpieczenie rozwiercenia klamki.
- Klasa WK2 (AW2) – wszystkie możliwe okucia z 9 czopami antywyważeniowym oraz zabezpieczenie rozwiercenia klamki.



## SYSTEM OKUĆ ROTO NT DESIGNO DO OKIEN ROZWIERNO-UCHYLNYCH Z UKRYTYMI ZAWIASAMI

Ten system okuć wyznacza nowe standardy estetyki okna dzięki całkowitemu braku osłonek i niewidocznym z zewnątrz zawiasom. Okucia z serii Designo umożliwiają otwieranie okien do maksymalnej szerokości 100°, a dzięki małym i kompaktowym elementom strony zawiasowej zostawiają wystarczająco dużo miejsca na dodatkowe zabezpieczenie – do klasy WK 2 włącznie.



# RODZAJE OKUĆ



BEZPIECZNE DLA DZIECI.

## SYSTEM TILT FIRST

Zaprojektowany pod kątem bezpieczeństwa dzieci, w pierwszej kolejności (obrót klamki o 90°) pozwala jedynie na uchYLENIE okna.

Aby okno otworzyć, należy użyć kluczyka, który powinien być w dyspozycji osoby dorosłej.

## ROTO NT KOMFORT

Klamka umieszczona w dolnej części okna. Ułatwia otwieranie okien umieszczonych na dużej wysokości.



## BLOKADA BŁĘDNEGO POŁOŻENIA KLAMKI

Zintegrowany podnośnik zapewnia najazd skrzydła na ramę zawsze na tym samym poziomie, co zapobiega wypadnięciu skrzydła z zawiasów oraz jego obwieszaniu się po stronie klamki.



## POCHWYT I ZATRZASK DO DRZWI BALKONOWYCH

Przy wychodzeniu na taras lub balkon pozwoli na łatwe domknięcie drzwi za sobą. Drzwi otworzą się ponownie przy lekkim popchnięciu od zewnątrz.



## HAMULEC ROZWARCIA STEROWANY KLAMKĄ

Rozwarte skrzydło okienne możemy stabilnie zablokować na wybraną szerokość, przekręcając klamkę o 45° do dołu.



## WIELOSTOPNIOWY UCHYŁ

Pozwala na ustawienie okna w jednej z trzech, stabilnie blokowanych klamką, pozycji wentylacyjnych. Wystarczy w odpowiednim miejscu na zasuwicy przykręcić element, który w odpowiednim położeniu klamki (ok. 45° od góry) zablokuje jedną z pozycji przewietrzenia na uchylonym skrzydle.



## MIKROWENTYLACJA

Okucia z funkcją mikrowentylacji pozwalają zmniejszyć docisk skrzydła do ramy, co jednocześnie umożliwia wymianę powietrza w pomieszczeniu. Mówimy wtedy o rozszczelnieniu skrzydła okna.



## SYSTEM MVS (KONTRAKTORY)

Magnetyczny system kontroli otwarcia i zamknięcia okna, montowany bezpośrednio na obwodzie okucia.

# PARAPETY



## BARDZO WAŻNY DETAL

Parapety okienne są we wnętrzu tak samo ważnym detalem, jak wykończenie podłogi czy faktura i barwa ścian. Stanowią one integralną część każdego okna spełniając zadanie nie tylko funkcjonalne, ale również dekoracyjne. Starannie zaprojektowane parapety, harmonizujące z pozostałymi elementami wystroju domu, mogą być jego ozdobą.

Wśród naszej oferty możemy wyróżnić parapety zewnętrzne i wewnętrzne wykonane z różnego rodzaju materiałów. Parapety dostępne są w szerokiej palecie kolorystycznej, umożliwiającej ich dopasowanie do okna i do wnętrza.





### PARAPET WEWNĘTRZNY MDF

Wykonany z płyty MDF i pokryty wysokiej jakości lakierami akrylowymi bądź naturalnym fornirem dębowym lub mahoniowym.



### PARAPET WEWNĘTRZNY POSTFORMING

Rdzeń parapetu to płyta wiórowa pokryta trwałym laminatem dekoracyjnym odpornym na ścieranie i wgniecenia.

Spód parapetu pokryty jest papierem przeciwprężnym, zapobiegającym jego odkształcaniu się.

Kolory: biały połysk, marmur połysk, buk, dąb jasny, szary, orzech.



### PARAPET WEWNĘTRZNY DREWNIANY

Wykonane z drewna klejonego: sosna, buk, meranti, jesion lub dąb. Pokryte są okleiną z drewna szlachetnego (fornir) oraz wykończone lakierem bądź specjalną farbą.



### PARAPET WEWNĘTRZNY AGLOMARMUR

Złożony z wyselekcjonowanych odłamków skalnych, połączonych specjalnymi żywicami epoksydowymi.

Odporny na promieniowanie UV oraz wilgoć. dostępne w szerokiej gamie kolorów.



### NAKŁADKA PARAPETOWA PCV

Przeznaczona do renowacji starych parapetów - montaż na istniejących parapetach lastrykowych. Dostępne kolory: białe, marmurek, złoty dąb, orzech, jabłoń.



### PARAPET ZEWNĘTRZNY STALOWY

Wytrzymały i stabilny w formie. Parapet tego typu powlekany jest (po poprzednim ocynkowaniu) kilkoma warstwami powłok poliestrowych, co daje mu żywotność na kilkadziesiąt lat, bez konieczności malowania. Standardowe kolory: biel i brąz.



### PARAPETY ZEWNĘTRZNY ALUMINIOWY

Wytrzymały i stabilny w formie. Pokryty folią polietylenową, zabezpieczająca powierzchnie lakieru dekoracyjnego przed uszkodzeniem podczas montażu.

Standardowe kolory: biel i brąz.

# KONTAKT

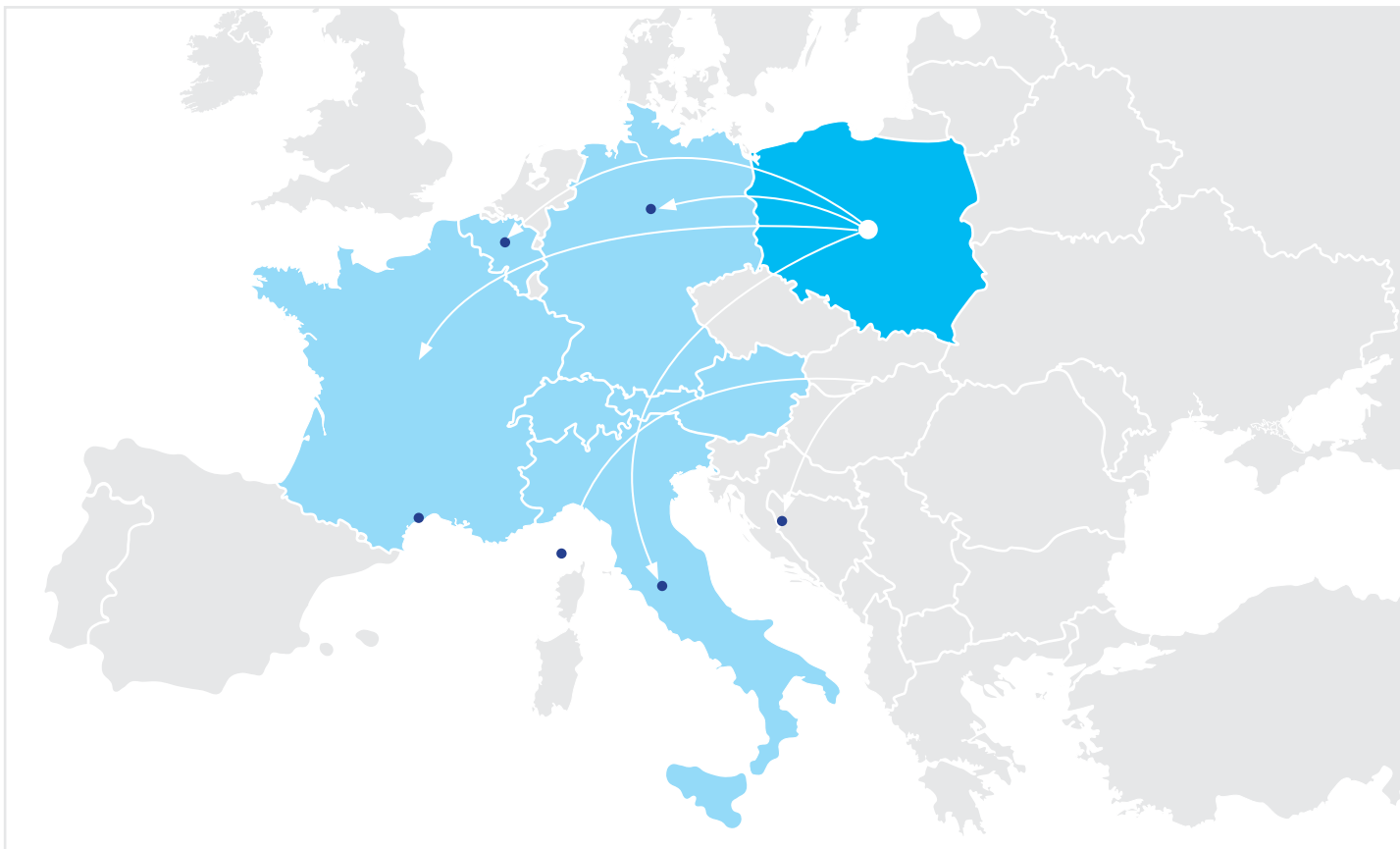

Budvar Centrum Sp. z o.o.  
Przemysłowa 36, Zduńska Wola 98-220, Polska  
Infolinia: 801 404 801, 601 908 908

**e-mail:** [sprzedaz@budvar.pl](mailto:sprzedaz@budvar.pl)

**website:** [www.budvar.pl](http://www.budvar.pl)

**facebook:** [www.facebook.com/BudvarCentrum](http://www.facebook.com/BudvarCentrum)



## CERTYFIKATY



**DYSTRYBUTOR:**

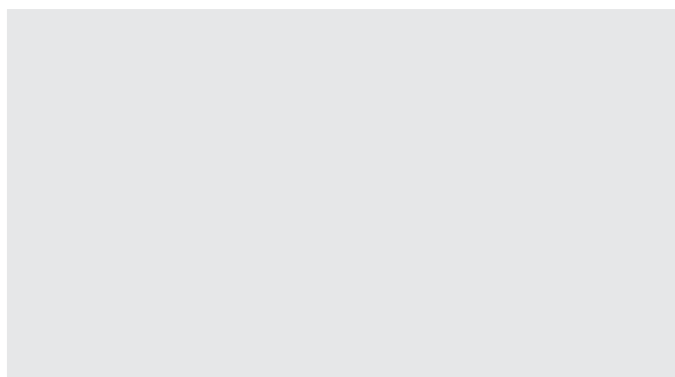





[www.budvar.pl](http://www.budvar.pl)