



**Vertex S.A.**

**KATALOG PRODUKTÓW**

# SPIS TREŚCI

ŻALUŻJE POZIOME ALUMINIOWE 25 MM I 16 MM – STEROWANE RĘCZNIE LUB ELEKTRYCZNIE . . .	8
ŻALUŻJE POZIOME TYP ISOTRA – 25 MM I 16 MM – STEROWANE RĘCZNIE LUB ELEKTRYCZNIE . . .	9
ŻALUŻJE POZIOME ALUMINIOWE 50 MM – STEROWANE RĘCZNIE LUB ELEKTRYCZNIE . . . . .	10
ŻALUŻJE POZIOME DREWNIANE 25 MM I 50 MM – STEROWANE RĘCZNIE LUB ELEKTRYCZNIE . . .	11
ŻALUŻJE PIONOWE 127 MM I 89 MM – STEROWANE RĘCZNIE LUB ELEKTRYCZNIE . . . . .	12
ŻALUŻJE PLISOWANE 25 MM. . . . .	14
PANEL TRACK / PANEL JAPOŃSKI – STEROWANA RĘCZNIE LUB ELEKTRYCZNIE. . . . .	15
ROLETA MATERIAŁOWA TRIOLA 1 TRIOLA 2 – STEROWANA RĘCZNIE LUB ELEKTRYCZNIE. . . . .	18
ROLETA TRIOLA 2 DZIEŃ/NOC – STEROWANA RĘCZNIE LUB ELEKTRYCZNIE. . . . .	19
ROLETY WOLNOWISZĄCE PRESTO I LARGO – STEROWANE RĘCZNIE LUB ELEKTRYCZNIE. . . . .	20
ROLETA DZIEŃ/NOC W KASECIE – STEROWANA RĘCZNIE LUB ELEKTRYCZNIE. . . . .	21
ROLETA PASSIONATA W KASECIE Z PROWADNICAMI (ALUMINIOWA I PCV) . . . . .	22
ROLETA SUITA W KASECIE Z PROWADNICAMI PRZESTRZENNYMI. . . . .	23
ROLETA PASSIONATA DZIEŃ/NOC W KASECIE . . . . .	24
ROLETA SUITA DZIEŃ/NOC W KASECIE . . . . .	25
ROLETA LUISA W KASECIE – STEROWANE RĘCZNIE LUB ELEKTRYCZNIE . . . . .	26
ROLETA VIVO DACHOWA . . . . .	27
MOSKITIERY KOŁNIERZOWE I RAMOWE . . . . .	30
MOSKITIERA ROLOWANA VERTICA W KASECIE . . . . .	31
MOSKITIERY DRZWIOWE . . . . .	32
MOSKITIERY PLISOWANE. . . . .	33
ROLETY ZEWNĘTRZNE STANDARD PROFIL PA 39, PE 41, PA 45, PA 55, PA 77, PEK 80, PE 100. . . . .	36
ROLETY ZEWNĘTRZNE W SKRZYŃCE PÓŁOKRĄGŁEJ PROFIL PA39, PE 41, PA45, PA55 . . . . .	37
ROLETY ZEWNĘTRZNE W SKRZYŃCE PODTYNKOWEJ (PUTZ) PROFIL PA 39, PE 41, PA 45 . . . . .	38
ROLETY NADSTAWNE W SYSTEMIE VEGASREVO, CLEVERBOX I OPOTHERM PROFIL PA 39, PA 45 . . .	39
ŻALUŻJE ZEWNĘTRZNE MODELE: Z-90, C-80 . . . . .	40
BRAMY SEGMENTOWE GARAŻOWE I PRZEMYSŁOWE . . . . .	44
BRAMY ROLOWANE I ROLOKRATY PROFIL PA 77, PEK 80, PE 100. . . . .	45
MARKIZY . . . . .	48
MARKIZY – ACKESORIA . . . . .	49
IO HOMECONTROL . . . . .	50
TAHOMA. . . . .	52
ZAPOWIEDŹ - SCREENY . . . . .	53
WZORNIKI, EKSPozyTORY . . . . .	54

## SZANOWNI PAŃSTWO,

VERTEX S.A. szczeni się wieloletnią tradycją działalności w branży osłonowej. Przedsiębiorstwo powstało w 1994 roku w Pszczynie. Od samego początku przedmiotem działania Spółki były osłony okienne. W początkach lat 90-tych najpopularniejszym wyrobem w tym zakresie były żaluzje pionowe i poziome. W miarę upływu czasu, firma poszerzała zarówno ofertę produktową, jak i zasięg działania. Obecnie jest jednym z liderów rynku technik osłonowych z bardzo bogatą ofertą opartą w znacznej mierze na własnych systemach. Przedsiębiorstwo obsługuje Klientów z obszaru całej Polski jak również z zagranicy, wyróżniając się bardzo szybkim terminem realizacji, szeroką ofertą produktową oraz profesjonalną kadram, która potrafi sprostać najbardziej nietypowym zadaniom. VERTEX S.A. należy do międzynarodowego koncernu PISLA OY, dzięki czemu może nieustannie poszerzać horyzonty działania.

Vertex S.A. kieruje swoją ofertę do firm zajmujących się produkcją i montażem osłon, a także do projektantów i przedsiębiorstw budowlanych, zajmujących się kompleksowym wyposażeniem wnętrz i budową domów „pod klucz”. Klienci mogą liczyć na szybką, fachową i miłą obsługę. Dla wygody odbiorców przygotowano profesjonalnie wykonane katalogi produktów. Firma stara się wychodzić naprzeciw wszelkim potrzebom i oczekiwaniom Klientów oraz wytycznym inwestorów. Pracując od tylu lat na rynku, wypracowaliśmy system obsługi Klienta, który gwarantuje, że zamówiony towar dotrze do Państwa we właściwym czasie. Dodatkowo, w przypadku pytań bądź wątpliwości co do pomiaru czy montażu naszych produktów, służymy fachową pomocą naszej grupy serwisowej.

Oglądany przez Państwa katalog pozwoli zobaczyć jakie produkty posiadamy w ofercie. Jest to katalog produktowy, który uzupełniliśmy informacjami technicznymi zawartymi w katalogach technicznych i cennikach. Mamy nadzieję, że katalog skutecznie zachęci Państwa do głębszej analizy naszej oferty.

Zarząd Vertex S.A.

DOSTAWCY KOMPONENTÓW:



DOSKONAŁY SPOSÓB OCHRONY  
WNĘTRZ PRZED NADMIERNYM  
NASŁONECZNIENIEM I NAGRZEWANIEM



ŻALUZJE



## ŻALUZJE POZIOME ALUMINIOWE 25 MM I 16 MM - STEROWANE RĘCZNIE LUB ELEKTRYCZNIE

Żaluzje poziome aluminiowe wykonane z lamel o szerokościach 16 i 25mm to jeden z najbardziej funkcjonalnych i ekonomicznych systemów osłonowych. Stosowany od wielu lat wciąż cieszy się popularnością. Specjalne wieszaki umożliwiają bezinwazyjny montaż żaluzji na ramie okiennej. Dla zwiększenia funkcjonalności istnieje możliwość zastosowania prowadzenia żyłkowego i lepszego zaciemnienia. Możliwość wyboru osprzętu ( sznurka, drabinki i rynien ) w kolorze piórek pozwala spełnić oczekiwania najbardziej wymagających klientów.

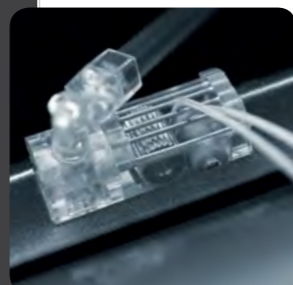

Mechanizm samoblokujący (PATENT)  
Pokrętko PCV  
Wieszak bezinwazyjny



## ŻALUZJE POZIOME ISOTRA – 16 MM, 25 MM, PLISA - STEROWANE RĘCZNIE LUB ELEKTRYCZNIE

Żaluzje ISOTRA aluminiowe 16 i 25 mm – integralne połączenie skrzydła okna z żaluzją dzięki płaskiej kasecie żaluzji. Nowoczesne sterowanie za pomocą koralika, który umożliwia płynną regulację położenia lamel, a zarazem ich podnoszenie i opuszczanie. Standardowo żaluzja wyposażona jest w boczne prowadzenie żyłkowe. Nowoczesne rozwiązanie, a mimo to niezwykle łatwy montaż.

Żaluzje ISOTRA drewniane 25mm - szyna żaluzji okleinowana folią drewnopodobną (kolorystyka identyczna z kolorystyką okienną)

Żaluzje ISOTRA - PLISOWANE - zastosowanie tkaniny plisowanej rozszerza funkcjonalność tego typu zasłon okiennych. Dzięki zastosowaniu tkaniny plisowanej 20mm żaluzja ta może występować z ponad 150 tkaninami w tym również z tkaninami wzorzystymi.



Sterowanie koralikiem, prowadzenie taśmowe i kasetka zlicowana z ramą okienną to główne atuty żaluzji ISOTRA.



## ŻALUZJE POZIOME ALUMINIOWE 50 MM – STEROWANE RĘCZNIEM LUB ELEKTRYCZNIE

Żaluzje poziome aluminiowe 50 mm – wykonane z lakierowanej, profilowanej taśmy aluminiowej o szerokości piórek 50 mm. Nowoczesny system osłony przeznaczony dla zaciemniania dużych powierzchni użytkowych z możliwością sterowania elektrycznego, a nie tylko standardowego – ręcznego. Opcjonalnie: prowadzenie żyłkowe, które utrzymuje żaluzję w stabilnym położeniu (fiksacja), a także drabinka taśmowa.

Porównanie piórek:  
50mm i 25mm



fot: © Somfy

DOSTAWCY KOMPONENTÓW  
HOME MOTION by  
**somfy**



## ŻALUZJE POZIOME DREWNIANE 25MM I 50MM - STEROWANE RĘCZNIEM I ELEKTRYCZNIE

Żaluzje poziome drewniane 25mm i 50mm – Wykonane z wysokogatunkowego drewna umożliwiają osiągnięcie niepowtarzalności wnętrza, dla osób ceniących naturalność i ekologiczne właściwości produktu. Osłona rynny górnej, belka dolna oraz pozostałe detale wykonane z drewna w kolorze lamel drewnianych. Różne rodzaje uchwytów montażowych, także bezinwazyjnych, dają możliwość montażu bez mechanicznej ingerencji w okno.

Możliwość zastosowania napędu elektrycznego ze sterowaniem radiowym czyni żaluzje drewniane wyjątkowym produktem osłonowym, które nadaje pomieszczeniu wyjątkowy charakter, a biurom prestiż.

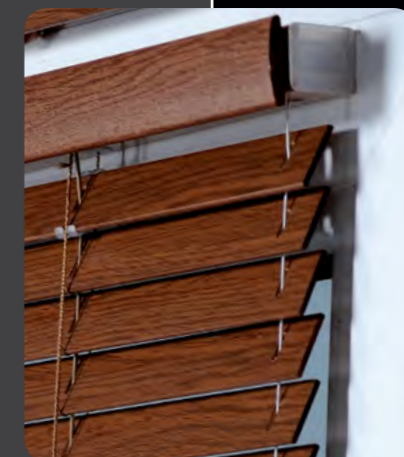

Dostępne 14 kolorów lamel: white, black, green, natural, maple, golden oak, teak, red cherry, red machogany, canyon wood, oak, dark walnut, walnut.

DOSTAWCY KOMPONENTÓW: **coulisse**



## ŻALUZJE PIONOWE 127 I 89 MM - NOWOŚĆ ŻALUZJA Z NADRUKIEM

Żaluzje pionowe o szerokości lamel 127 i 89 mm. Idealne do okien i witryn o dużych wymiarach. Dzięki wysokiej funkcjonalności i eleganckiemu wyglądowi stosowane są zarówno w mieszkaniach prywatnych jak i w bankach, firmach, salach konferencyjnych itp. Szeroka gama kolorystyczna lamel pozwala doskonale dobrać żaluzje do wystroju wnętrza. W pomieszczeniach o zwiększonej wilgotności istnieje możliwość zastosowania lamel PCV. Dostępne są również tkaniny z atestem niepalności. Dla bardziej wymagających klientów istnieje możliwość elektrycznego sterowania żaluzji (także z opcją sterowania radiowego).

Nowość - dzięki zastosowaniu techniki termicznego druku, wykonujemy na specjalne zamówienie żaluzje pionowe z nadrukiem. Dzięki temu, Nasze żaluzje nadają pomieszczeniu biurowemu wyjątkowy charakter. Są one również idealnym nośnikiem reklamy. Nadruk logo na zewnętrznej stronie lamel sprawi, że Państwa firma będzie rozpoznawalna z okien otaczających biurowców.



Nowoczesna żaluzja pionowa z nadrukiem.



Nowoczesna, delikatnie zaokrąglona opływowa szyna prowadząca.

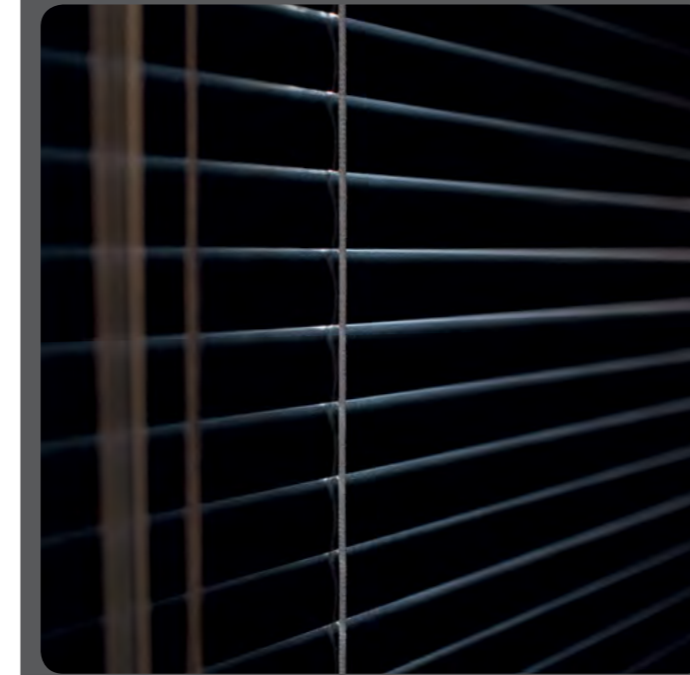
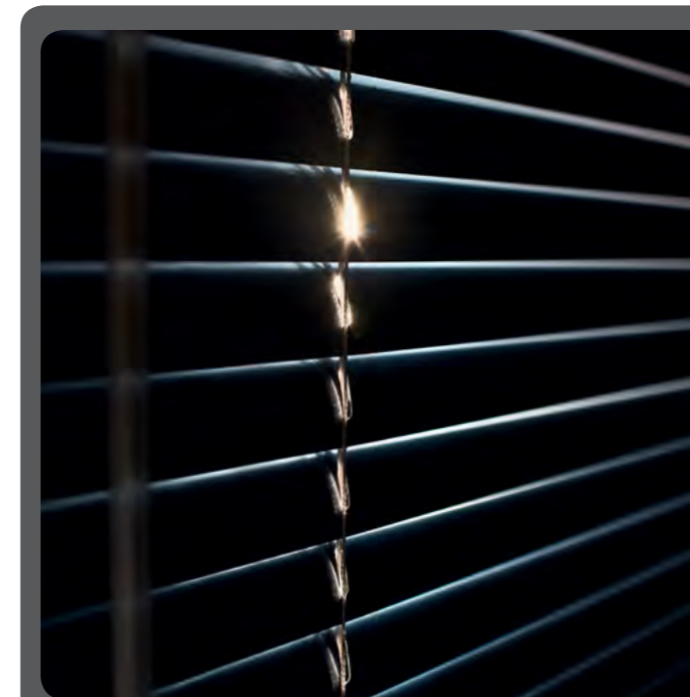

Dla zwiększenia komfortu użytkownika wprowadziliśmy możliwość pełnego zaciemnienia pomieszczenia. Taki efekt udało się uzyskać dzięki maksymalnemu przesunięciu do tyłu miejsca wycięcia otworów pod prowadzenia sznurka. Istnieje możliwość wykonania tylko w przypadku żaluzji z piórkami o szerokości 25mm.



PLISY 25MM



PANEL TRACK / PANEL JAPOŃSKI - STEROWANY RĘCZNIE LUB ELEKTRYCZNIE

**Ż**aluzje plisowane to doskonałe rozwiązanie dla biur, mieszkań oraz każdego okna nawet o nietypowych kształtach i rozmiarach. Bogata kolorystyka (ponad 150 tkanin w kolekcji) oraz 8 kolorów profili sprawia, że żaluzje plisowane naszej produkcji sprostają oczekiwaniom najbardziej wymagających klientów.

**P**lisy to także idealne rozwiązanie do okien dachowych. Dzięki zastosowaniu prowadnic plisa idealnie komponuje się z oknem skutecznie zacinając pomieszczenie. Ich wszechstronność sprawia, że są one idealną alternatywą dla rolet i tradycyjnych żaluzji.

Główne zalety żaluzji plisowanych:

- szeroka możliwość zastosowania (okna okrągłe, skośne, trapezowe)
- różne systemy obsługi (obsługa uchwytem, sznurkiem)
- bogata kolorystyka tkanin

Tkaniny o wysokiej refleksyjności  
jednolite i wzorzyste



**P**anele japońskie to nowoczesne rozwiązanie chroniące pomieszczenia przed nadmiernym nasłonecznieniem w wyjątkowy sposób. Panele są ciekawą alternatywą dla żaluzji pionowych. Nadają wnętrzu wyjątkową atmosferę spokoju i intymności. Dodatkowo mogą służyć jako elementy oddzielające części dużych pomieszczeń jak np sal konferencyjnych, bankietowych, pomieszczeń biurowych, sypialni i wielu innych. Jedynym ograniczeniem jest Państwa wyobraźnia! Panele mogą zostać wyposażone w pełną gamę tkanin poczynając od tkanin transparentnych po tkaniny w pełni zaciemniające. Nowością jest dedykowana kolekcja tkanin ażurowych.

**P**anel track jest również dostępny w wersji z nadrukiem według zamówienia klienta, oraz ze sterowaniem elektrycznym.



Dzięki zastosowaniu szyny 5 torowej  
można zasłonić obszar o szerokości do  
6 metrów.

DOSTAWCY KOMPONENTÓW: **coulisse**





OSŁONA PRZED SŁOŃCEM,  
A ZARAZEM CIEKAWY ELEMENT  
DEKORACYJNY WNETRZA



ROLETY

MATERIAŁOWE



## ROLETA MATERIAŁOWA TRIOLA I TRIOLA 2 - STEROWANA RĘCZNIE LUB ELEKTRYCZNIE

Systemy TRIOLA i TRIOLA 2. Roleta TRIOLA 2 o gabarytach pośrednich: między roletą firmy SVERTEX w wersji mini- TRIOLA, a roletą wolnowiszącą standardową opartą na sprawdzonych od lat na rynku wieszakach. TRIOLA 2 wpisuje się dokładnie pomiędzy te dwie wersje. Swoim wyglądem nawiązuje do stylistyki TRIOLI, natomiast rozwiązaniami technicznymi jest bliska standardowemu wieszakowi rolety wolnowiszącej z możliwością montażu do ściany i sufitu. Dodatkowo można zastosować system prowadzeń żyłkowych biegnących wzdłuż materiału, pozwalający prowadzić materiał zawsze przy szybie nawet przy uchylonym oknie. Każdy system może mieć zastosowane uchwyty bezinwazyjne.



Uchwyt TRIOLA 2



Uchwyt TRIOLA

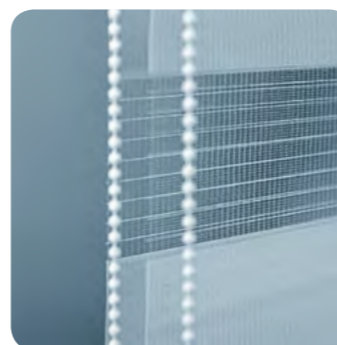

## ROLETA TRIOLA 2 DZIEŃ/NOC - STEROWANA RĘCZNIE LUB ELEKTRYCZNIE

Dwie opcje montażu: mocowanie na klipsach do ściany lub bezinwazyjne.

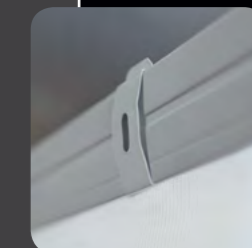

Nowatorskie rozwiązanie w roletach materiałowych. Roleta z podwójnie prowadzonym materiałem w poziome pasy o różnej absorpcji światła. Innowacyjny system rolety jest własnym projektem wykonanym w pełni przez projektantów firmy Vertex. Doskonałe połączenie właściwości żaluzji poziomej i atrakcyjności roletki materiałowej. Roleta TRIOLA 2 w systemie DZIEŃ/NOC jest zbudowana na wieszakach systemu TRIOLA 2 zamocowanych na stałe do profilu montażowego PCV. Jeden koniec tkaniny jest naklejony na rurkę stalową o średnicy 17 mm umocowaną w wieszakach, a drugi koniec materiału jest podwieszony przy pomocy taśmy blokady do profilu nośnego PCV.

Szeroka kolorystyka tkanin i osprzętu. W kolekcji posiadamy ponad 50 tkanin Dzień i Noc w trzech typach tkanin: Spring, Aroso, Zakynthos

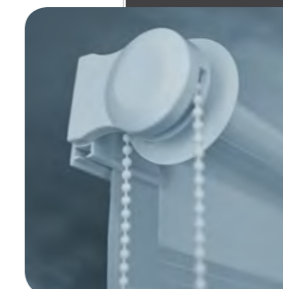



ROLETA WOLNOWISZĄCA PRESTO I LARGO - STEROWANA RĘCZNIE LUB ELEKTRYCZNIE



ROLETA DZIEŃ/NOC W KASECIE - STEROWANA RĘCZNIE LUB ELEKTRYCZNIE

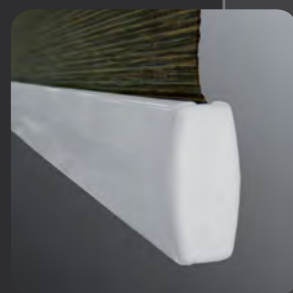

**P**odstawowy system rolet materiałowych wolnowiszających, przeznaczony do montażu na ścianie i do sufitu. Stosowane do osłony dużych powierzchni, w systemie Largo nawet do 8 m<sup>2</sup> z możliwością sterowania elektrycznego (także drogą radiową). Dodatkowo w systemie Presto roleta może być wyposażona w profil nośny.

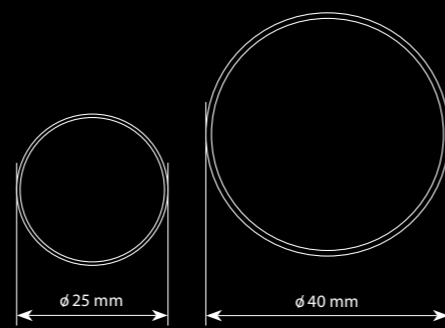

Średnica rury nawojowej: Presto: 25 mm, Largo: 40 mm



**R**oleta PRESTO dostępna jest także w systemie DZIEŃ/NOC. Szeroka gama kolorystyczna i strukturalna tkanin sprawia, że roleta wolnowiszająca Presto zyskuje ponadczasowego charakteru. Mało widoczny obciążnik stanowi estetyczne wykończenie. Opcjonalnie także łańcuszek operacyjny metalowy.



Uchwyt LARGO



Uchwyt PRESTO

**R**oleta DZIEŃ/NOC w kasecie. Najbardziej ekskluzywny produkt w gamie rolet materiałowych. Roleta z podwójnie prowadzonym materiałem w poziome paski o różnej absorpcji światła. Jedna tkanina która naprzemiennie zasłania lub odsłania wpadające światło. Dzięki zastosowaniu specjalnych wieszaków roleta ta może być montowana do ściany lub sufitu.

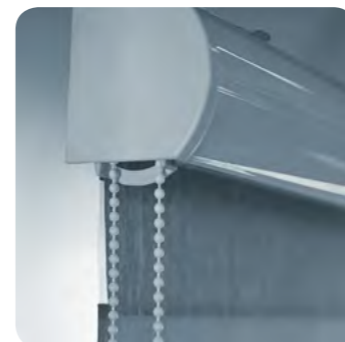



ROLETA PASSIONATA W KASECIE Z PROWADNICAMI (ALUMINIOWA I PCV)

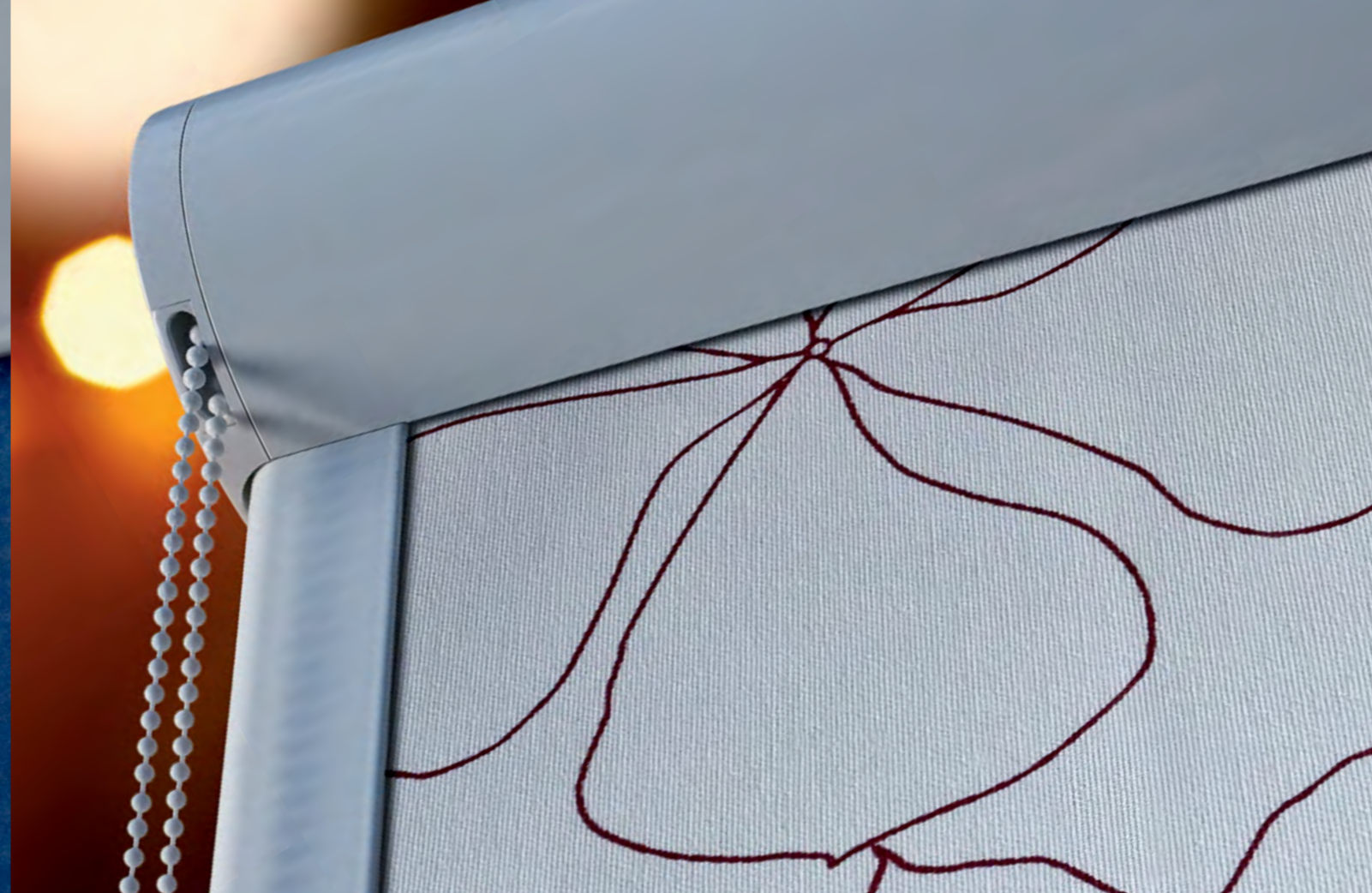

ROLETA SUITA W KASECIE Z PROWADNICAMI PRZESTRZENNYMI - STEROWANA RĘCZNIE LUB ELEKTRYCZNIE

Jeden z dwóch systemów rolet w kasecie przeznaczonych do montażu na oknie. System od podstaw stworzony przez projektantów firmy Vertex i będący odpowiedzią na potrzeby rynku. Płaska kasetka przykręcana do listwy przyszybowej, z prowadnicami płaskimi przeklejanymi do listwy przyszybowej za pomocą taśmy piankowej. Dostępna w szerokiej gamie kolorystycznej kaset, prowadnic i obciążników (biały, brąz, szary, beż, żółty, zielony, niebieski oraz w okleinie złoty dąb, jasny dąb, ciemny dąb, orzech i mahoń).



Kolejny system zaprojektowany przez firmę Vertex. Roleta w całości przyklejana do okna bez konieczności ingerencji w jego strukturę. Dzięki specjalnie wyprofilowanym prowadnicom istnieje możliwość montażu bezpośrednio na ramie okna. Dostępna w szerokiej gamie kolorystycznej kaset, prowadnic i obciążników (biały, brąz, jasny brąz, beż oraz w okleinie złoty dąb, jasny dąb, ciemny dąb, orzech i mahoń).

KOLORYSTYKA OKLEIN



KOLORYSTYKA OKLEIN

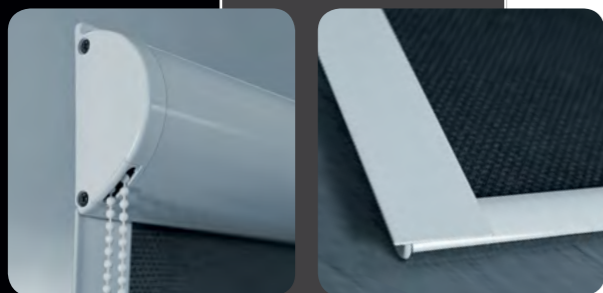



ROLETA PASSIONATA DZIEŃ/NOC W KASECIE



ROLETA SUITA DZIEŃ/NOC W KASECIE

**A**utorski system roletowy w odświeżonej odsłonie. Passionata DZIEŃ/NOC teraz dostępna z popularnymi i lubianymi tkaninami w szerokiej gamie kolorystycznej i teksturowej, od delikatnego materiału Aroso po designerski Spring.

**D**ostępna w szerokiej gamie kolorystycznej kaset, prowadnic i obciążników (biały, brązowy oraz w okleinie złoty dąb, ciemny dąb, orzech i mahoń).



KOLORYSTYKA OKLEIN



**N**owa odsłona rolety materiałowej Suida. Możliwość stosowania tkanin DZIEŃ/NOC sprawia, że roleta o małej kasetce także potrafi doskonale wkomponować się w każdą aranżację. Dostępna w dwóch kolorach kaset, prowadnic i obciążników (biały, brązowy oraz w okleinie złoty dąb, orzech).



KOLORYSTYKA OKLEIN

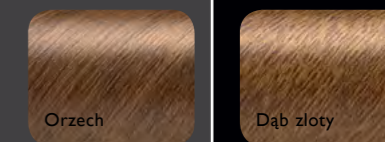



ROLETA LUISA W KASECIE Z PROWADNICAMI - STEROWANA RĘCZNIE LUB ELEKTRYCZNIE



ROLETA VIVO DACHOWA

System rolety wolnowiszącej wyposażonej w kasetę oraz dodatkowo prowadnice. Możliwość montażu na ścianę i do sufitu. Istnieje możliwość zastosowania napędu elektrycznego.

Kolejny, po Passionacie, Suicie i Trioli, system opracowany przez specjalistów firmy Vertex. Roleta stosowana do wszystkich typów okien dachowych, takich producentów jak: Velux, Fakro, Okpol czy Roto oraz do okien nietypowych. Roleta z napędem sprężynowym z możliwością zatrzymania na dowolnej wysokości dzięki specjalnie wyprofilowanym prowadnicom i obciążnikowi. Dostępna w kolorach: srebrny (anoda), beżowy (RAL 1001), biały (RAL 9016), brązowy, oraz w kolorach drewnopodobnych: złoty dąb, jasny dąb oraz orzech.



KOLORYSTYKA OKLEIN

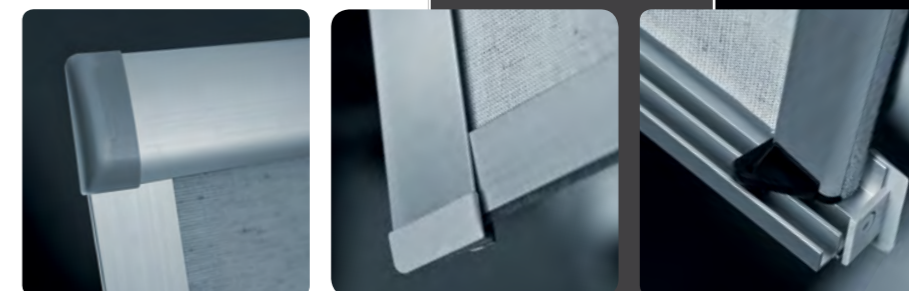



DOSKONAŁY SPOSÓB ZABEZPIECZENIA  
PRZED INSEKTAMI

MOSKITIERY



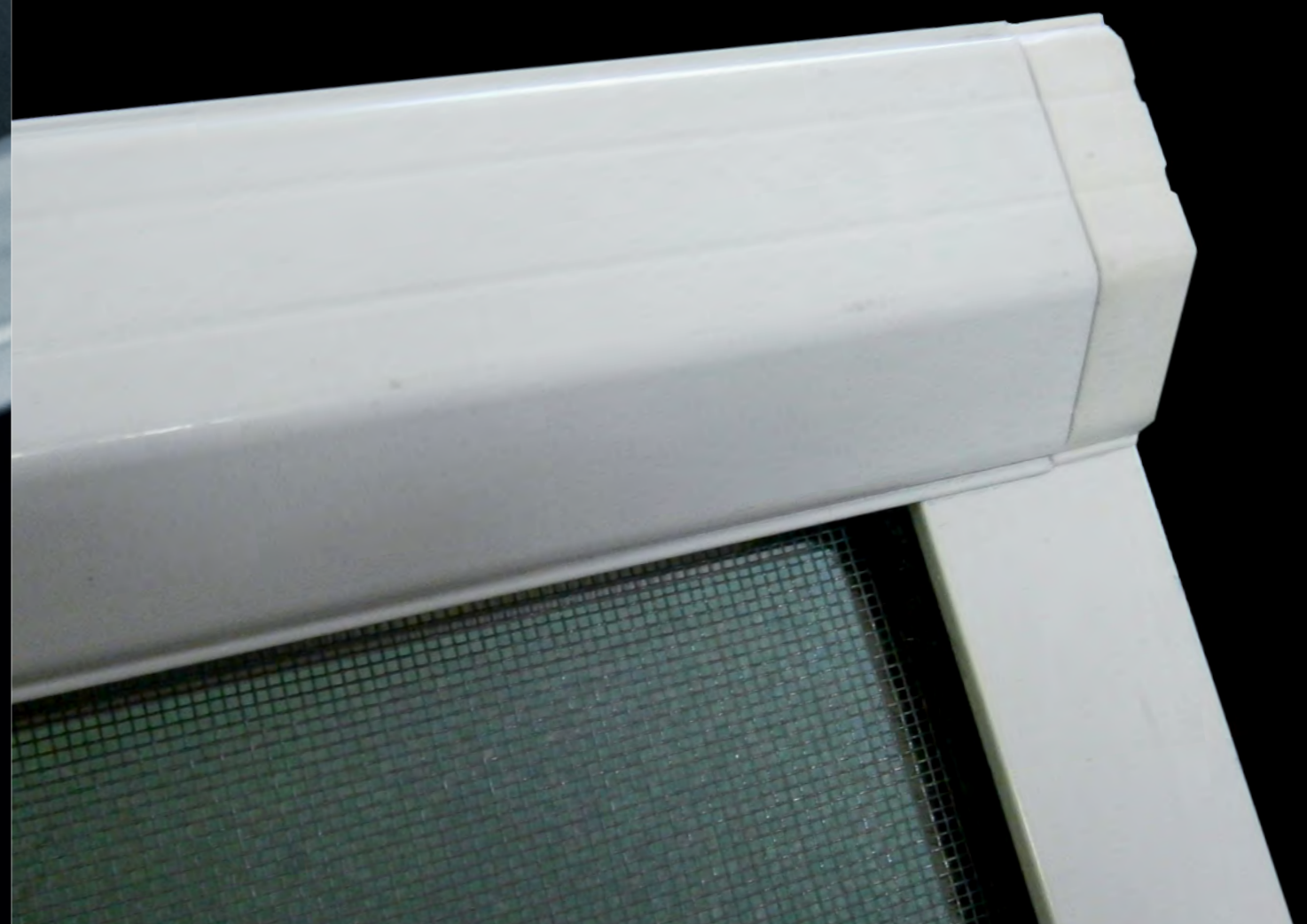
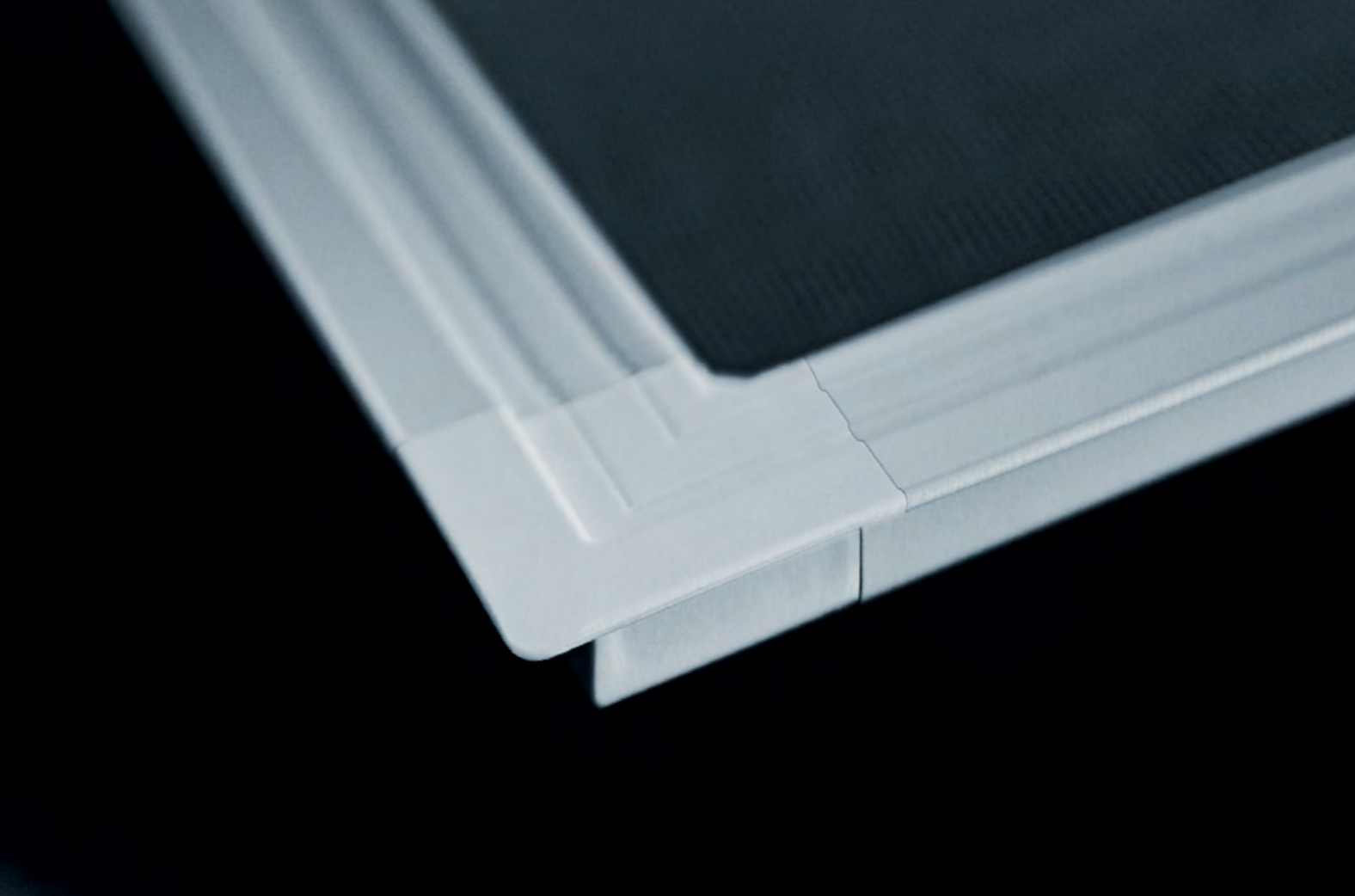

## MOSKITIERY KOŁNIERZOWE I RAMOWE

Moskitiera ramowa przeznaczona do montażu na ramę okna z możliwością zastosowania zawiasów. Moskitiera kołnierzowa, jako rozwinięcie możliwości moskitiery ramowej, pozwala na zamontowanie jej we wnęce ramy okna i doskonale licuje się z jego zewnętrzną powierzchnią. Łatwy i bezinwazyjny sposób montażu moskitiery za pomocą haków obrotowych sprawia, że montaż lub demontaż nie wymaga użycia narzędzi. Siatka z włókna szklanego pokryta winylem zatrzymuje owady, nie ograniczając cyrkulacji powietrza, jednocześnie zapewniając prawie całkowitą przejrzystość. Moskitiery dostępne są w kolorach (biały, brąz, oraz złoty dąb)



### KOLORYSTYKA DREWNOPODOBNA



Dąb złoty

Moskitiera kołnierzowa  
Moskitiera ramowa  
Moskitiera ramowa z zawiasami

Nowoczesne, rolowane moskitiery przeznaczone do montażu we wnękach okiennych oraz drzwiowych. Mechanizm sprężynowy w znaczący sposób poprawia komfort obsługi. Prowadnica i listwa dolna wyposażona w uszczelki szczotkowe zapewniają jeszcze bardziej skuteczną ochronę przed insektami. Dostępna w kolorze białym, brązowym oraz okleinie złoty dąb.

### KOLORYSTYKA OKLEIN

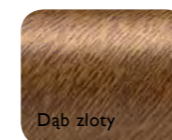

Dąb złoty

## MOSKITIERA ROLOWANA VERTICA W KASECIE

Złoty dąb dostępny w kasecie PVC







## MOSKITIERY DRZWIOWE

Przeznaczone do zabezpieczenia otworów drzwiowych przed insektami. Skrzydła drzwiowe osadzone są w solidnych, praktycznie samonośnych aluminiowych futrynach mocowanych we wnęce drzwiowej.

Moskitiery drzwiowe są dostępne w trzech systemach:

- moskitiery zawiasowe pojedyncze
- moskitiery zawiasowe podwójne – do większych powierzchni
- moskitiery przesuwne – z możliwością zastosowania w przypadku drzwi przesuwnych
- moskitiery przesuwne podwójne.



## MOSKITIERY PLISOWANE

Plisse to idealny system moskitier do drzwi balkonowych. Brak dolnego profilu ułatwia korzystanie z tego systemu. Plisowana siatka po zsunięciu chowa się w prowadnicę bocznej. System umożliwia zasłonięcie nawet bardzo szerokich przejść dzięki możliwości łączenia ze sobą segmentów w różnych konfiguracjach. Dostępna w trzech kolorach: biały (RAL 9016), brązowy (RAL 8017) oraz w okleinie złoty dąb.





foto: © Somfy

ROLETY ZEWNĘTRZNE TO NAJDO-  
SKONALSZY SPOSÓB ZABEZPIECZENIA  
POMIESZCZEŃ ZARÓWNO PRZED WA-  
RUNKAMI ATMOSFERYCZNYMI JAK I PRZED  
NIEPOŻĄDANĄ INGERENCJĄ

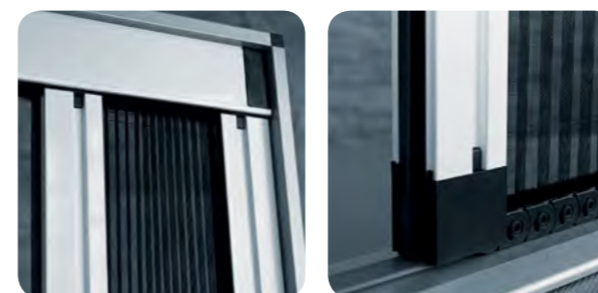

ROLETY  
ZEWNĘTRZNE



ROLETY ZEWNĘTRZNE STANDARD PROFIL PA39, PE 41, PA45, PA55



ROLETY ZEWNĘTRZNE W SKRZYŃCE PÓŁOKRĄGŁEJ PA39, PE 41, PA45

Najpopularniejszy system rolet zewnętrznych. Dzięki doskonałym komponentom i staranności wykonania są one uznawane za produkty o wysokim europejskim standardzie – głównymi dostawcami elementów są uznani w branży Aluprof i Somfy. Jakość naszych produktów budujemy tylko z uznanymi dostawcami, co znajduje odzwierciedlenie w jakości produktu. Dlatego też jesteśmy liderem na polskim rynku rolet, nasze rolety znajdziecie Państwo na budynkach w całym kraju, najnowszą „wizytówką” naszej firmy jest Spodek Katowicki. Dodatkowym atutem jest możliwość nieograniczonego doboru odpowiednich napędów elektrycznych i sterowań.

Rolety w skrzynkach półokrągłych są nie tylko nowoczesnym sposobem zabezpieczenia domu, ale także jego doskonałym elementem dekoracyjnym. Co więcej, poczucie komfortu dają szerokie możliwości sposobu obsługi rolet, np. z napędem elektrycznym lub sterowaniem centralnym – za pomocą jednego pilota lub przełącznika możemy sterować roletami w całym domu.



Skrzynki okleinowane lub malowane na kolory drewnopodobne

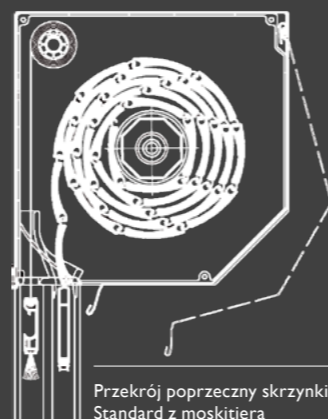

Przekrój poprzeczny skrzynki Standard z moskitierą



Przekrój poprzeczny skrzynki półokrągłej z moskitierą

DOSTAWCY KOMPONENTÓW:



DOSTAWCY KOMPONENTÓW:





ROLETY ZEWNĘTRZNE W SKRZYŃCE PODTYNKOWEJ MODEL: PUTZ I SPE PROFIL PA 39, PA 45

ROLETY NADSTAWNE PROFIL PA 39, PA 45

Najczęściej stosowane w budynkach gdzie rolety mają pozostać niewidoczne. Dzięki zastosowaniu nośnika tynku, elewacja jest nakładana na przednią część rolety, co powoduje, że skrzynka pozostaje niewidoczna. Kłapa rewizyjna umieszczona u dołu skrzynki pozwala równocześnie na swobodny dostęp serwisowy do rolety. Często stosowane w przypadku wykuszów, gdzie z przyczyn technicznych nie ma możliwości zastosowania rolety nadstawnej.

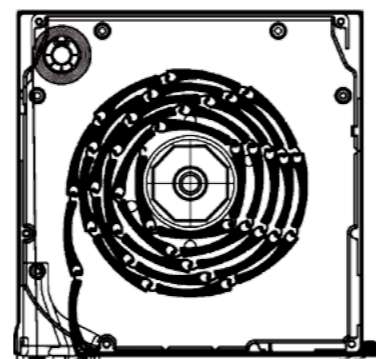

Przekrój poprzeczny skrzynki podtynkowej typu SPE z moskitierą.



Dwa systemy rolet podtynkowych:  
Skrzynka SPE  
Skrzynka PUTZ

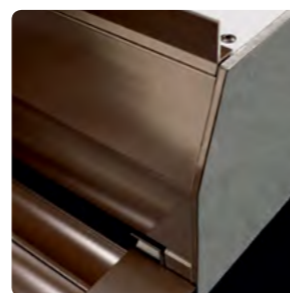

Rolety nadstawne zwane również na okiennymi są produktem zaprojektowanym z wykorzystaniem innowacyjnych rozwiązań techniczno-technologicznych. Został stworzony z myślą o potrzebach architektów, producentów, dystrybutorów, a przede wszystkim użytkowników końcowych. Systemy rolet na okiennych dają możliwość konfiguracji różnych wariantów rolet uwzględniając: wymiary skrzynki rolety (wysokość, głębokość), dodatkowe wyposażenie (siatka antyinsektowa, docieplenie), rodzaj napędu (elektryczny, ręczny), umiejscowienie pokrywy rewizyjnej skrzynki (od dołu, od tyłu), sposób zabudowy (całkowita, z zewnątrz, od wewnątrz, bez zabudowy) i estetykę wykończenia (aluminium, okleina dekoracyjna). Rolety na okienne pozwalają na uzyskanie optymalnej izolacji termicznej, a produkcja systemu oparta na stabilizatorach bezołowiowych jest przyjazna dla środowiska naturalnego.

Innowacyjność, uniwersalność i jakość to cechy, dzięki którym rolety nadstawne spełniają wymagania stawiane nowoczesnym roletom zewnętrznym.

SYSTEMY ROLET NADSTAWNYCH:

VegasRevo



CleverBox



Opoterm



ŻALUZJE FASADOWE TO NAJDOSKONALSZY SPOSÓB KONTROLI POZIOMU NASŁONECZNIEŃ POMIESZCZEŃ W BIUROWCACH ORAZ INTELIGENTNYCH BUDYNKACH.



ŻALUZJE  
FASADOWE

## ŻALUZJE FASADOWE MODEL: Z-90, C-80

Żaluzje zewnętrzne (fasadowe) są produktem zaprojektowanym z wykorzystaniem innowacyjnych rozwiązań techniczno-technologicznych. Zostały stworzone z myślą o potrzebach architektów, producentów, dystrybutorów, a przede wszystkim użytkowników końcowych. Systemy żaluzji zewnętrznych dają nieograniczoną możliwość konfiguracji położenia lamel dzięki czemu, kontrola poziomu nasłonecznienia pomieszczeń jeszcze nigdy nie była tak prosta. Dodatkowe wyposażenie w napęd elektryczny, czujnik nasłonecznienia pozwala na funkcjonalne i w pełni automatyczne zarządzanie fasadą całego budynku. Połączenie systemu żaluzji fasadowych z systemem klimatyzacji oraz oświetlenia pozwala na stworzenie zaawansowanego inteligentnego budynku chroniącego środowisko naturalne.

### SYSTEMY ŻALUZJI ZEWNĘTRZNYCH: Z-90



Żaluzja zewnętrzna Z-90 wyposażona jest w aluminiowe lamele o szerokości 90mm o kształcie litery Z. Dzięki specjalnie wyprofilowanym lamelom żaluzja po zamknięciu tworzy nieprzepuszczalną barierę dla światła słonecznego. Dodatkowo po zamknięciu przy ślinym wietrze żaluzja nie wydaje nieprzyjemnego dźwięku (trzeszczenia, skrzypienia).

### SYSTEMY ŻALUZJI ZEWNĘTRZNYCH: C-80

Żaluzja zewnętrzna C-80 wyposażona jest w aluminiowe lamele o szerokości 80mm, grubości 0,42mm o kształcie litery C.

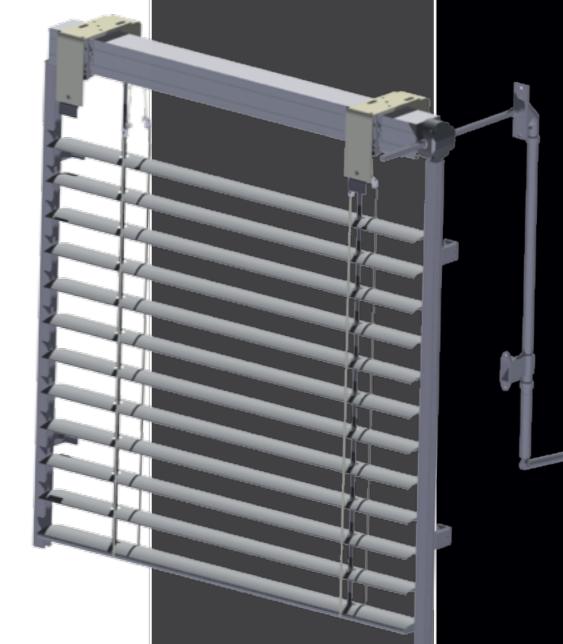

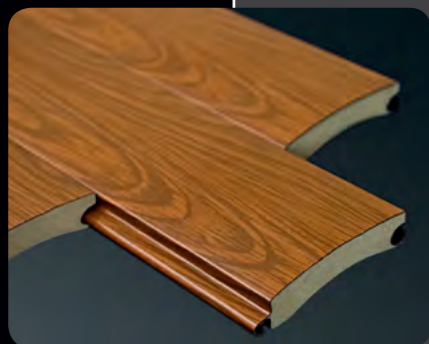

BRAMY – SEGMENTOWE I ROLOWANE  
TO BEZPIECZEŃSTWO I WYGODA



BRAMY  
I ROLOKRATY



foto: © Somfy

## BRAMY SEGMENTOWE GARAŻOWE I PRZEMYSŁOWE

## BRAMY ROLOWANE I ROLOKRATY PROFIL PA77, PEK 80, PE 100

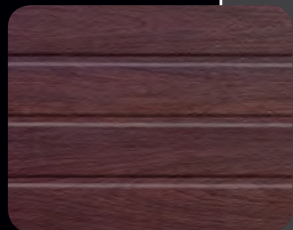

Panel kaseton złoty dąb i panel deska mahoń

**B**ogata kolorystyka pozwoli każdemu użytkownikowi odpowiednio dopasować bramę do stolarki okiennej bądź elewacji. Bramy segmentowe garażowe wykonywane są z paneli, które są dwuściennymi segmentami z blachy stalowej o wysokości 50 i 61 cm lub z ich kombinacji i o grubości 40 mm, wypełnionych pianką poliuretanową. Segmenty wykonywane są z blachy ocynkowanej, lakierowanej podkładem epoksydowym i pokrytej lakierem poliuretanowym. Nasze produkty można stosować zarówno do małych garaży jak i do wielkich hal przemysłowych – **BRAMY PRZEMYSŁOWE**.

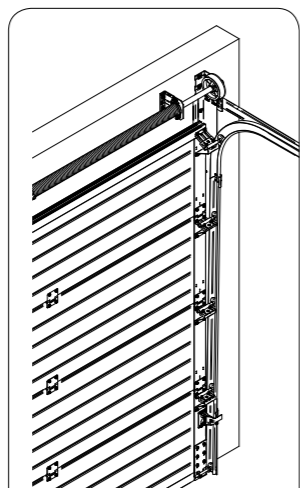

Przekrój bramy segmentowej

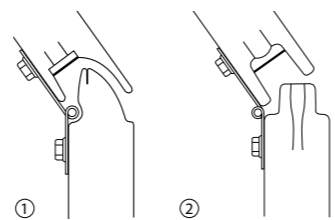

1. Panel garażowy z zabezpieczeniem palców
2. Panel przemysłowy bez zabezpieczenia palców

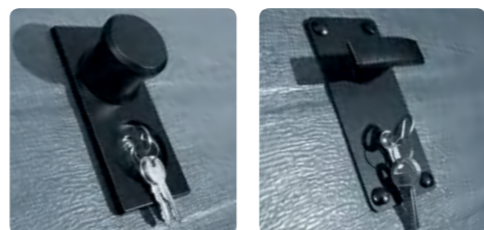

Zamek typu kastel i zamek standard

**B**ramy rolowane stanowią alternatywę dla bram segmentowych. Bramy rolowane wykonywane są z wysokiej jakości profili które są wypełnione pianką poliuretanową. Najczęściej stosowane do pomieszczeń o utrudnionych warunkach montażowych. Stanowią dobrą izolację cieplną, a co za tym idzie zmniejszenie kosztów utrzymania budynku. Podnoszą standard budynku, wyciszają i umożliwiają zastosowanie zarówno w nowych, jak i istniejących już budynkach.

**R**olokraty: Wykonane z aluminium ekstrudowanego (ciągnionego), doskonale zabezpieczają pomieszczenia jednocześnie pozostawiając je widocznymi. Często stosowane w witrynach sklepowych oraz magazynach i pomieszczeniach wymagających dobrej wentylacji.

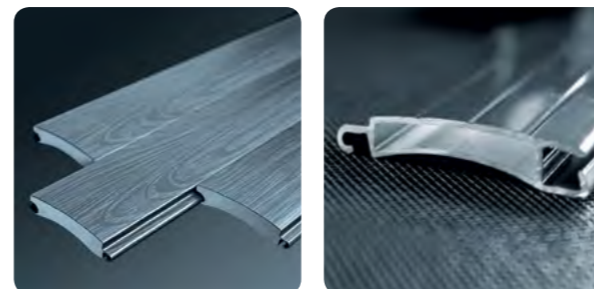



MARKIZY – TO INWESTYCJA, KTÓRA  
OCHRONI NAS PRZED PROMIENIAMI  
SŁONECZNYMI ORAZ ZAPEWNI  
INTYMNOŚĆ I KOMFORT

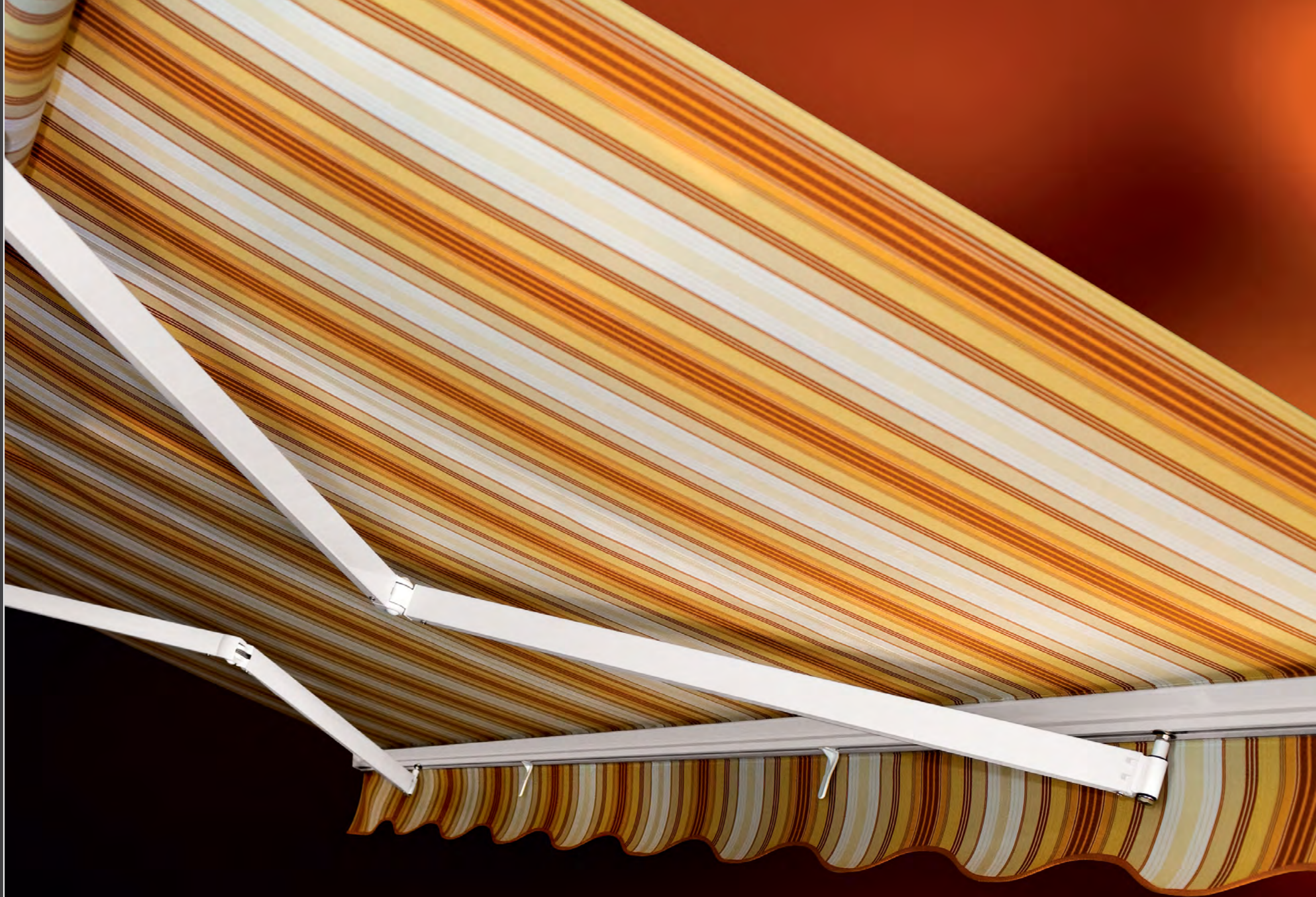

MARKIZY



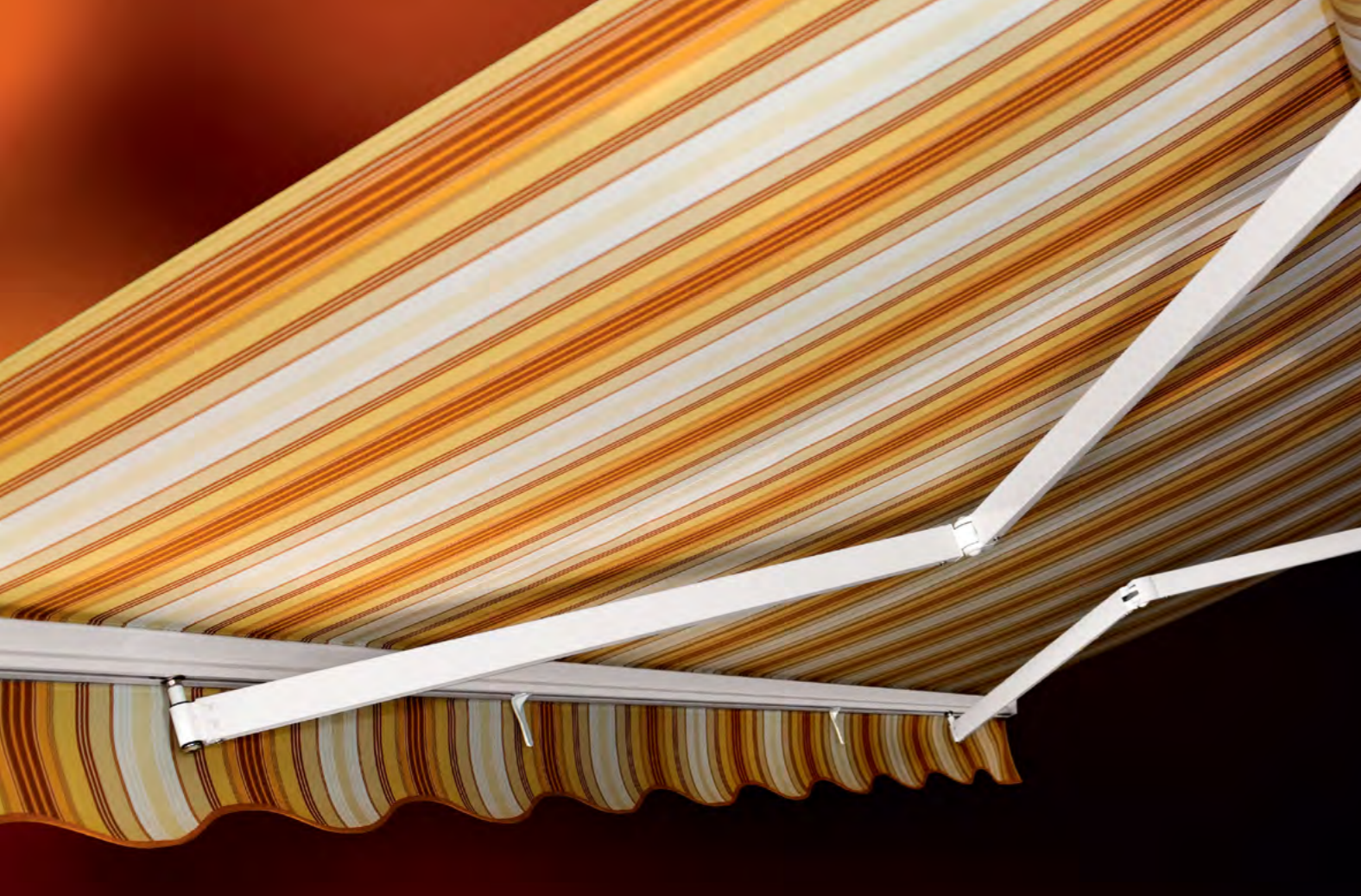

MARKIZY - TARASOWE, BALKONOWE, BOCZNE ORAZ MARKIZY REKLAMOWE

Stosowane do osłaniania dużych powierzchni tarasowych, balkonowych bądź ogrodowych. Materiały stosowane w markizach wykonane są z wysokiej jakości tkaniny akrylowej, impregnowanej Teflonem, dzięki czemu zanieczyszczenie nie wnikają w strukturę tkaniny co sprawia, że markizy produkcji Vertex S.A. mają zwiększoną żywotność. W standardzie posiadamy szeroką gamę kolorystyczną tkanin do markiz wzorzystych jak i jednobarwnych.

Markizy reklamowe: na specjalne zamówienie wykonujemy markizy reklamowe. Poprzez umieszczenie na markizie dowolnego nadruku staje się ona wspaniałym nośnikiem reklamy firmy lub instytucji. Wykonujemy je na wszystkich typach markiz w naszej ofercie.

Konstrukcje wykonane są z aluminium lakierowanego na kolor biały we wszystkich modelach, a ponadto wybrane modele dostępne są również w kolorach: beżowy, brązowy, grafitowy, srebrny.

W ofercie znajdują Państwo szeroką gamę markiz, także w półkasetach, kasetach pełnych, balkonowych oraz bocznych.

Alisa (V-1300), Blanca (V-1500), Benita (V-1000), Carmen (V-2500), Elodia (V-2000), Gracia (V-3430), Jovita (V-3500), Antonia (V-3000), Perla (V-6100), Rosita (V-1800), Caduta, Italia.



Czujnik wiatrowo-słoneczny zapewni komfort i bezpieczeństwo.

Nie musisz pamiętać o zamknięciu lub otwarciu markizy, zrobi to za Ciebie czujnik wiatrowo-słoneczny.

Elementy wyłącznie od najlepszych dostawców.

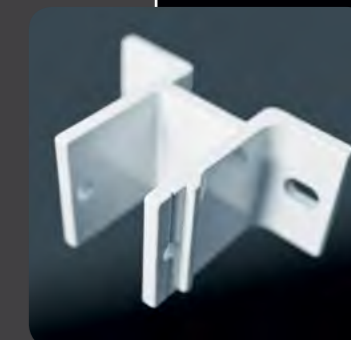

Markiza reklamowa nadruk logotypu



Markiza boczna zwana również poziomą.



DOSTAWCA TKANIN:





### Po pierwsze - BEZPIECZEŃSTWO

Wymiana informacji pomiędzy urządzeniami jest w 100% zabezpieczona 128-bitowym kluczem systemowym. Klucz szyfrowy jest inny dla każdej instalacji i zapewnia bezpieczeństwo równoznaczne z bezpieczeństwem transakcji bankowych.

### Po drugie - OSZCZĘDNOŚĆ

Odpowiednie ustawienie czujników pozwolą Państwu skutecznie zaoszczędzić na rachunkach za ogrzewanie zimą i na klimatyzacji latem. Dzięki automatyce rolety w domu sterowane są w zależności od temperatur i nasłonecznienia. Zimą, rolety są automatycznie podnoszone w ciągu dnia, aby dogrzać pomieszczenie i opuszczane tuż po zmroku, aby zatrzymać ciepło wewnątrz. Latem, kiedy nasłonecznienie jest zbyt duże, a temperatura w pomieszczeniu zbyt wysoka rolety opuszczają się, aby zachować przyjemny chłód wewnątrz.

### Po trzecie - WYGODA

Dzięki centralnemu sterowaniu mogą Państwo dowolnie sterować roletami, bramami, ogrzewaniem, oświetleniem i wieloma innymi urządzeniami nie wstając z fotela. Ponadto każdorazowo na ekranie pilota, tableta lub smartfona otrzymują Państwo informację zwrotną dotyczącą statusu wykonania polecenia.



## IO HOMECONTROL - NIEZAWODNA FUNKCJONALNOŚĆ I WYGODA

System io-homecontrol® jest dwukierunkowym protokołem radiowym zapewniającym przekaz informacji zwrotnych. Dzięki temu firma Somfy wraz z innymi wiodącymi producentami stworzyła oryginalne funkcje ułatwiające integrację, uruchomienie i kontrolę instalacji. A co najważniejsze – ułatwiające życie użytkownikom.

Technologia radiowa io-homecontrol® umożliwia wzajemną komunikację poszczególnych urządzeń. Nie generuje przy tym wysokich kosztów instalacyjnych ani nie wymaga specjalnej infrastruktury – bez magistrali do transmisji danych, bez kablowych instalacji sterowniczych.

Dzięki dwukierunkowej technologii radiowej io-homecontrol® możliwa jest wzajemna komunikacja układów sterowania i wykonawczych oraz funkcji przesyłania informacji zwrotnych.

Do przekazywania poleceń wykorzystywane są trzy częstotliwości, z których automatycznie wybierana jest najlepsza. Jeżeli na wybranej częstotliwości wystąpią zakłócenia, to io-homecontrol® natychmiast zmienia częstotliwość. Polecenie jest wtedy w ciągu ułamka sekundy wysyłane ponownie, aby przekaz był absolutnie pewny.



HOME MOTION by  
**somfy**

## NOWOŚCI W OFERCIE SOMFY

Pilot Easy Sun IO stanowi nowość w ofercie Somfy.

Jest to dwukierunkowy pilot do sterowania radiowego osłonami przeciwsłonecznymi. Łatwe do zrozumienia komunikaty zwrotne na wyświetlaczu informują o wykonanym poleceniu lub o aktualnym stanie systemu (alarm wiatrowy, nasłonecznienie, zachmurzenie, poruszenie ...). Wartości progowe dla nasłonecznienia i prędkości wiatru mogą zostać ustawione za pomocą pilota, możliwe jest także tworzenie i konfiguracja wygodnych dla klienta grup osłon. Rozwiązanie „Plug&Play” automatycznie przyporządkowuje wybrane urządzenia do poszczególnych grup (rolety, markizy, żaluzje, oświetlenie itp).

Chronis io - to prosty w obsłudze sterownik czasowy do osłon okiennych. Skorzystają z niego nabywcy, którzy mają dom wyposażony w zasłony, rolety lub markizy z napędem. Podstawową funkcjonalnością Chronis io jest możliwość ustawienia czasu otwarcia i zamknięcia osłon. W trybie automatycznym, użytkownik może zaprogramować godziny otwarcia i zamknięcia wszystkich osłon okiennych na każdy dzień tygodnia. Dodatkowo urządzenie ma automatycznie zapisane godziny wschodów i zachodów słońca dla Europy Środkowej, które są dostępne w menu poleceń. Symulacja obecności, podobnie jak w trybie automatycznym, opiera się na godzinowym ustawieniu poleceń.

Sterownik Chronis io



Pilot Easy sun io



## TAHOMA - DOMOWA CENTRALA STERUJĄCA

**K**olejna NOWOŚĆ w ofercie Somfy.

**M**odułowa i prosta w obsłudze: TaHoma® jest wysoko wydajną domową centralą sterującą do inteligentnych domów przyszłości. TaHoma® jest sercem całego systemu. Komunikuje się drogą radiową ze wszystkimi urządzeniami io-homecontrol® zainstalowanymi w domu i jego otoczeniu. Jest podłączony do routera internetowego i nawiązuje kontakt z bezpiecznym serwerem, do którego masz w każdej chwili dostęp z dowolnego miejsca. Dostęp do strony <https> jest możliwy tylko z wykorzystaniem nazwy użytkownika i hasła. Więcej informacji dotyczących TaHoma® znajdują Państwo na stronie [www.somfy.pl](http://www.somfy.pl)



TaHoma®



HOME MOTION by  
**somfy**



## ZAPOWIEDŹ NOWOŚCI W OFERCIE VERTEX S.A.

**W**2014 roku do oferty Vertex S.A. zawiatają produkty z tkanin typu SCREEN. Refleksy do stosowania na zewnątrz budynków oraz „Screeny” możliwe do zastosowania wewnątrz pomieszczeń.

### KOMFORT TERMICZNY

Tkaniny typu screen zapewniają komfort na poziomie termicznym - stanowią idealną osłonę w upalne i słoneczne dni, która dodatkowo, dzięki swojej specyfice, pomaga redukować koszty energii elektrycznej zużywanej latem przez urządzenia klimatyzacyjne. Wysoka jakość osiągnięta jest przez zastosowanie wyjątkowo wytrzymałej przędzy. W przypadku użycia tkaniny do przesłon zewnętrznych, blokuje ona rozprzestrzenianie promieni słonecznych i przedostawanie się ciepła do wewnątrz pomieszczenia, przyczynia się zatem do utrzymania odpowiedniej temperatury.

### KOMFORT WIZUALNY

Ostony wyprodukowane z materiałów typu screen pomagają uniknąć irytujących zjawisk odbicia i oślepienia. Ponadto, tkaniny te przyczyniają się do zachowania prywatności zapewniając pełną wizję na zewnątrz przy jednoczesnym blokowaniu widoku do wewnątrz.

### BEZPIECZEŃSTWO I CZYSTOŚĆ

Tkaniny z serii screen są niepalne, co stanowi dodatkowy atut w kontekście bezpieczeństwa. Nadają się do pielęgnacji przy użyciu wilgotnej ściereczki - utrzymanie czystości jest niezwykle proste.

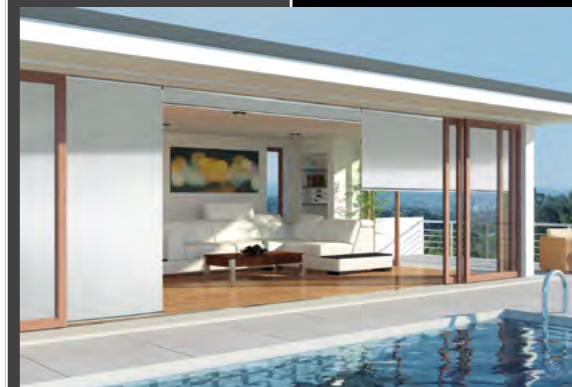

WZORNIK  
ŻALUZI POZIOMYCH



WZORNIK PROFILI  
ALUMINIOWYCH



WZORNIK TKANIN  
PLISOWANYCH



EKSPozyTOR ROLET  
ZEWNEŹRZNYCH



EKSPozyTOR SYSTEMÓW  
WEWNĘTRZNYCH



WZORNIK  
ŻALUZI POZIOMYCH  
DREWNIANYCH



WZORNIK  
ROLET  
MATERIAŁOWYCH



EKSPozyTOR TKANIN  
DO  
ROLET MATERIAŁOWYCH



EKSPozyTOR PRODUK-  
TÓW WEWNĘTRZNYCH



WZORNIK  
ŻALUZI PIONOWYCH



DOSTAWCY KOMPONENTÓW:



ALUPROF

HOME MOTION by

somfy





**Vertex S.A.**

43-502 Czechowice Dziedzice  
ul. Bestwińska 25  
tel. 032 214 53 30 – 31

[www.vertex.pl](http://www.vertex.pl)