



DRZWI STALOWE

KATALOG WYROBÓW



LUTY 2016

Wejście z klasą

Tradycja

Historia tworzenia przedsiębiorstwa sięga 1967 roku. Podwaliną budowy marki był mały zakład ślusarski, który dzięki pasji, wytrwałości i pracowitości jego twórcy Zenona Szymaniuk oraz synów Dariusza i Artura, osiągnął pozycję lidera na rynku krajowym.

Misja

Naszą misją jest produkowanie, sprzedaż i dystrybucja drzwi stalowych wewnętrznych, zewnętrznych, antywłamaniowych oraz świadczenie kompleksowego doradztwa i serwisu, które pozwalają na zapewnienie pełnej satysfakcji Klienta. Jakość świadczonych usług gwarantowana jest poprzez zaangażowanie każdego pracownika w ciągłe doskonalenie się organizacji, zawsze kierując się przy tym maksymą: „Jak najbliżej Klienta”, gdyż produkujemy dzięki jego inspiracjom.

Wizja

Naszą wizją jest zapewnienie najwyższej jakości usług i produktów, poprzez działanie zgodne z najnowszą technologią oraz długofalowy rozwój.

Doświadczenie

Wiele lat pracy poświęconej konstruowaniu, produkcji i sprzedaży elementów dla budownictwa pozwoliło zdobyć doświadczenie, dzięki któremu wyroby marki KMT zyskują aprobatę i zadowolenie nawet najbardziej wymagających Klientów. W chwili obecnej specjalizujemy się w produkcji drzwi stalowych przeznaczonych dla budownictwa wielorodzinnego, jednorodzinnego oraz budynków użyteczności publicznej. Współpracujemy z dostawcami oferującymi tylko najlepsze materiały niezbędne do produkcji drzwi, co w konsekwencji daje produkt najwyższej jakości, który będzie służył Państwu przez wiele długich lat. Nasze wyroby dostępne są w sieci dystrybucji na terenie całego kraju. Współpracujemy z hurtowniami budowlanymi, salonami drzwi i okien oraz firmami monterskimi. Wychodząc naprzeciw potrzebom i wymaganiom odbiorców stworzyliśmy ofertę, w której znajdują się drzwi zarówno we wzorach tradycyjnych jak i nowoczesnych oraz dostosowane cenowo do zasobów Klienta.

Z pozdrowieniami
Zarząd i pracownicy grupy KMT



Fabryka „KRAT-MET” w Kobylnicy



Fabryka „Terma” w Słupsku



Lider rynku
stalarki
2015

wg. **forum**

Lider rynku
stalarki
2014

wg. **forum**



Gepard Biznesu 2010



Drzwi uniwersalne KMT PL, KMT UNI	5
Drzwi wewnętrzne i zewnętrzne STANDARD 55	6
Drzwi wewnętrzne KMT CLASSIC antywłamaniowe kl.2	8
Drzwi wewnętrzne KMT CLASSIC antywłamaniowe kl.3	9
Drzwi wewnętrzne przeciwpożarowe EI ₂ 30	12
Drzwi zewnętrzne KMT PLUS 54 antywłamaniowe kl.2 i KMT PLUS przeszklone.....	14
Drzwi zewnętrzne KMT PLUS 54 antywłamaniowe kl.3	15
Drzwi zewnętrzne KMT PLUS 75 i KMT PLUS 75 przeszklone.....	16
Drzwi zewnętrzne KMT PLUS 75 passive	17
Drzwi zewnętrzne dwukolorowe	35
Drzwi zewnętrzne KMT PLUS 54 DUO COLOR.....	36
Drzwi zewnętrzne KMT PLUS PREMIUM.....	37
Drzwi zewnętrzne KMT PLUS PERFEKT.....	38
Drzwi zewnętrzne KMT PLUS 54 i KMT PLUS 75 dwuskrzydłowe	40
Drzwi zewnętrzne KMT PLUS 54 i KMT PLUS 75 z dostawkami.....	44
Naświetla	46
Przeszklenia oraz budowa pakietu szybowego	48
Opcje za dopłatą	49
Ościeżnice i progi.....	53
Tabela wymiarów.....	55

DRZWI LEWE

(jeśli widzimy zawiasy po lewej stronie)



Wewnątrz domu

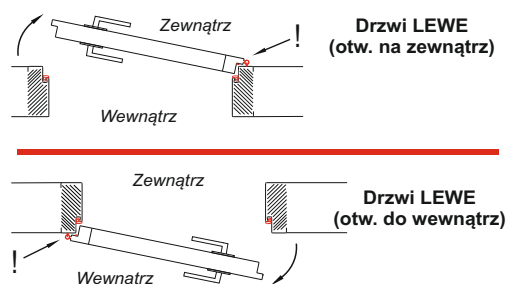

Drzwi LEWE (otw. na zewnątrz)

Drzwi LEWE (otw. do wewnątrz)

DRZWI PRAWE

(jeśli widzimy zawiasy po prawej stronie)



Wewnątrz domu

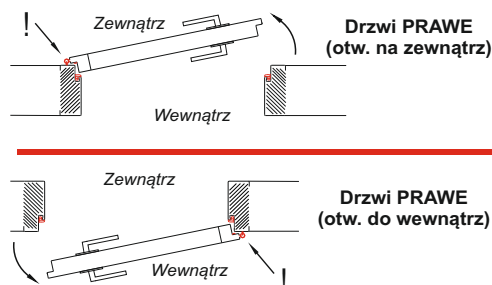

Drzwi PRAWE (otw. na zewnątrz)

Drzwi PRAWE (otw. do wewnątrz)

KMT PLUS PERFEKT

str. 38



**WZÓR
ZASTRZEŻONY**

Perfekt 1



Perfekt 2



POCHWYTY

str. 50



Pochwyty dekorowany 1000 mm

Pochwyty kwadratowy 1000 mm

Pochwyty dekorowany 1600 mm

Pochwyty kwadratowy 1600 mm

KLAMKA KMT GAMA i POCHWYT KWADRATOWY Z KRYSZTAŁKAMI SWAROVSKI ELEMENTS

str. 49-50



KLAMKA KMT LAMBDA
stal nierdzynna jednostronna
stosowana do pochwytu

str. 50



POSZERZENIE PODPROGOWE
do progów PASSIVE

str. 51

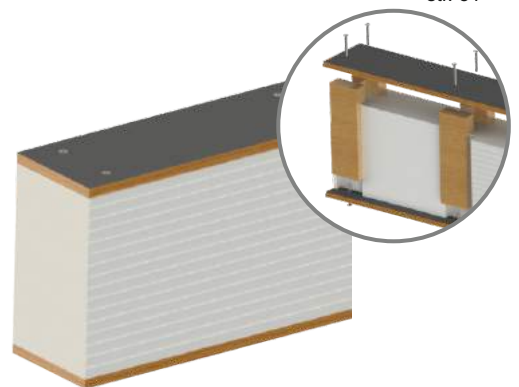

PRZESZKLENIA

str. 26-35

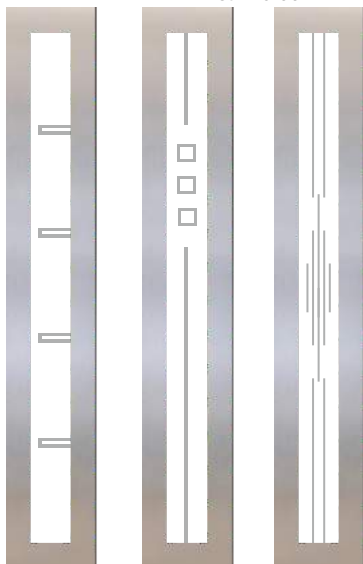

Szyba mleczna 02 Szyba mleczna 03

Dekor 10

TABLICZKA Z NUMEREM DOMU

str. 52



ODBOJNIK KMT

str. 52



Złoto

Brąz

Satyna

INOX
alumiowa
anodowana



480 zł

„70” „80” „90” „*100”



555 zł

„70” „80” „90” „*100”



Zawias



Klamka + zamek

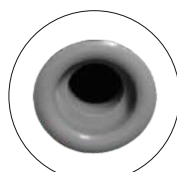

Tuleja

ZASTOSOWANIE:

Prosta a zarazem solidna konstrukcja skrzydła (blacha stalowa ocynkowana, malowana proszkowo, wypełniona spienionym polistyrenem) idealnie nadaje się do biur, piwnic, magazynów, pomieszczeń socjalnych czy kotłowni.

PARAMETRY TECHNICZNE:

- grubość skrzydła - 42 mm
- wypełnienie skrzydła - spieniony polistyren
- skrzydło wykonane w wersji przylgowej
- materiał - blacha stalowa ocynkowana (UNI), blacha stalowa ocynkowana malowana proszkowo (PL)
- ościeżnica KMT 7PL wykonana z blachy stalowej o gr. 1,5 mm malowana proszkowo
- ościeżnica wyposażona w uszczelkę
- drzwi odporne na wpływ czynników atmosferycznych

WYPOSAŻENIE STANDARDOWE ZAWARTE W CENIE:

- skrzydło malowane proszkowo (PL) lub blacha ocynkowana z przetłoczoną strukturą drewna (UNI)
- ościeżnica KMT 7PL malowana proszkowo
- próg ze stali nierdzewnej
- zamek podstawowy na klucz
- zawiasy 3 szt.

OPCJE ZA DOPŁATĄ:

CENA NETTO ZŁ:

- klamka plastikowa (czarna) 15
- Zamek na wkładkę + wkładka (31/36) 24
- Przeszklenie (szkło bezpieczne) 120
- Tuleje wentylacyjne 4 szt. 20
- Wzmocnienie pod samozamykacz 60
- Samozamykacz + wzmocnienie 210
- Element mocujący ramię samozamykacza 80
- Drzwi szerokości „100” - dopłata 50

UWAGA

Drzwi produkowane tylko w wysokości standardowej. Możliwość skrócenia we własnym zakresie do 200 mm.

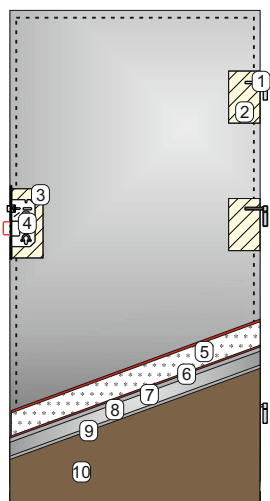

BUDOWA SKRZYDŁA:

1. Zawias dwuczęściowy
2. Kostka drewniana
3. Kieszeń zamka
4. Zamek
5. Płyta spienionego polistyrenu
6. Klej
7. Warstwa cynku
8. Blacha stalowa
9. Warstwa cynku
10. Powłoka PCC



Skrzydło pełne z tulejami



Skrzydło z przeszkleniem 400 x 400mm

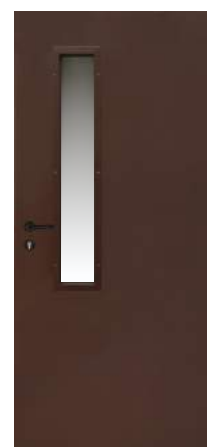

Skrzydło z przeszkleniem 150 x 1000mm



Skrzydło z przeszkleniem 250 x 750mm

Dostępne kolory PL



UNI

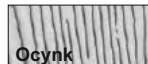



pełne

przeszkłone

Tłoczenie 8



Zamek dodatkowy



Zamek podstawowy



Bolec antywyważeniowy



Głębokie tłoczenie

ZASTOSOWANIE:

Drzwi przeznaczone do zastosowania w budownictwie wielorodzinnym oraz do domów jednorodzinnych. Linia skierowana do klientów, dla których drzwi poza przypisaną im funkcjonalnością stanowią bardzo ważny element dekoracyjny.

PARAMETRY TECHNICZNE:

- grubość skrzydła - 54 mm
- wypełnienie skrzydła - spieniony polistyren
- tłoczenie - głębokie
- skrzydło wykonane w wersji przylgowej
- materiał - blacha stalowa ocynkowana, pokryta laminatem drewnopodobnym odpornym na wpływ czynników atmosferycznych
- ościeżnica wykonana z blachy stalowej laminowanej o grubości 1,5 mm
- bezproblemowa wymiana progów
- system podwójnych uszczelek, który powoduje szczelne dociskanie skrzydła do ościeżnicy
- możliwość skrócenia skrzydła do 130 mm
- do skrzydła płaskiego ze strukturą drewna stosowana jest ościeżnica standardowa (bez struktury)

ZAMKI I BOLCE ANTYWYWAŻENIOWE:

Skrzydło wyposażone jest w zamek podstawowy klasy 4 oraz zamek dodatkowy klasy 4. Ponadto w wyposażeniu standardowym znajdują się trzy bolce antywyważeniowe, które podczas zamykania drzwi wchodzi w gniazda zamontowane w ościeżnicy uniemożliwiając wypchnięcie skrzydła.

GŁĘBOKIE TŁOCZENIE:

Wyraziste głębokie tłoczenie (5 mm) wpływa na podwyższenie atrakcyjności drzwi oraz dodatkowo usztywnia konstrukcję skrzydła.

WYPOSAŻENIE STANDARDOWE - ZAWARTE W CENIE

- skrzydło laminowane
- ościeżnica KMT 10CP, KMT 11CP lub KMT 15CP
- próg ze stali nierdzewnej
- zamek podstawowy klasy 4
- zamek dodatkowy klasy 4
- zawiasy 3 szt.
- bolce antywyważeniowe 3 szt.
- regulacja zamka

OPCJE ZA DOPLATĄ - DOSTĘPNE NA STR. 49 - 52

- klamki
- wkładki
- wizjer szerokokątny (wys. otworu dopasowana do tłoczenia)
- skrót na wymiar (max 130mm)
- listwa dolna maskująca (dotyczy skracania we własnym zakresie)
- okapnik do drzwi zewnętrznych otwieranych do wewnątrz
- wzmocnienie pod samozamykacz
- samozamykacz
- element mocujący ramię samozamykacza

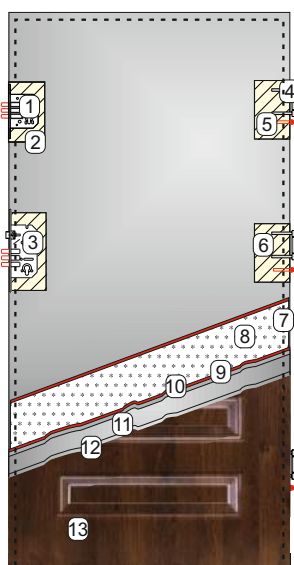

BUDOWA SKRZYDŁA:

1. Zamek dodatkowy klasy 4
2. Kieszeń zamka
3. Zamek podstawowy klasy 4
4. Zawias trzyczęściowy wzmocniony regulowany
5. Bolec antywyważeniowy
6. Kostka drewniana
7. Uszczelka przylgowa
8. Płyta spienionego polistyrenu
9. Klej
10. Warstwa cynku
11. Blacha stalowa
12. Warstwa cynku
13. Laminat drewnopodobny

Kolory podstawowe



Kolory dodatkowe



Płaskie



Kolory
• Podstawowe
• Dodatkowe

944 zł
„80” „90”

Płaskie
struktura drewna

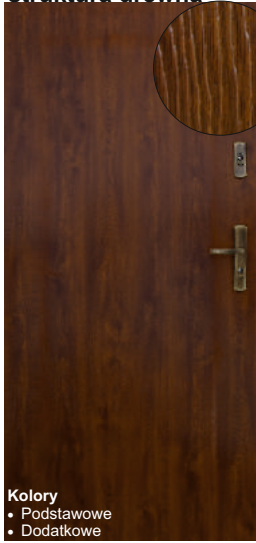

Kolory
• Podstawowe
• Dodatkowe

944 zł
„80” „90”

Tłoczenie 1



Kolory
• Podstawowe
• Winchester

1049 zł
„80” „90”

Tłoczenie 2



Kolory
• Podstawowe

1049 zł
„80” „90”

Tłoczenie 4



Kolory
• Podstawowe
• Winchester

1049 zł
„80” „90”

Tłoczenie 5



Kolory
• Podstawowe
• Winchester

1049 zł
„80” „90”

Tłoczenie 5
Struktura drewna



Kolory
• Podstawowe
• Winchester

1079 zł
„80” „90”

Tłoczenie 8



Kolory
• Podstawowe
• Dodatkowe

1049 zł
„80” „90”

Tłoczenie 2s



Kolory
• Podstawowe

1274 zł
„80” „90”



Tłoczenie 5s



Kolory
• Podstawowe
• Winchester

1274 zł
„80” „90”

Tłoczenie 5s
Struktura drewna



Kolory
• Podstawowe
• Winchester

1304 zł
„80” „90”

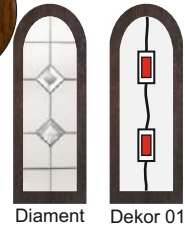

Tłoczenie 5ds



Kolory
• Podstawowe
• Winchester

1344 zł
„90”

Tłoczenie 5ds
Struktura drewna



Kolory
• Podstawowe
• Winchester

1374 zł
„90”

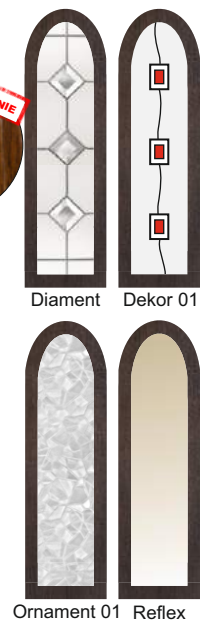

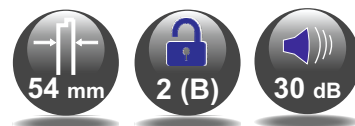

Zamek dodatkowy



Zamek podstawowy



Zabezpieczenie dolne



Bolec antywyważeniowy



Głębokie tłoczenie

ZASTOSOWANIE:

Drzwi przeznaczone do mieszkań w budownictwie wielorodzinnym. Drzwi antywłamaniowe klasy 2 spełniają podwyższone wymagania stawiane drzwiom wejściowym do mieszkań. Produkt wysokiej jakości dostosowany do wymagań najwyższych standardów. Dopuszczone do stosowania w budownictwie na podstawie Aprobaty Technicznej 15-7301/2011.

PARAMETRY TECHNICZNE:

- grubość skrzydła - 54 mm
- wypełnienie skrzydła - pianka poliuretanowa bezfreonowa
- tłoczenie - głębokie
- skrzydło wykonane w wersji przylgowej
- materiał - blacha stalowa ocynkowana, pokryta laminatem drewnopodobnym
- uszczelka w skrzydle, uszczelka w ościeżnicy
- ościeżnica wykonana z blachy stalowej laminowanej grubości 1,5 mm
- możliwość skrócenia skrzydła do 130 mm
- do skrzydła płaskiego ze strukturą drewna stosowana jest ościeżnica standardowa (bez struktury)
- odporność na włamanie klasy 2 zgodnie z normą PN - ENV - 1627:2006

Klasa 2 - dot. drzwi pełnych z klamką min. klasy 2 oraz z wkładkami min. klasy 4.

ZAMKI I BOLCE ANTYWYWAŻENIOWE:

Skrzydło posiada system mocnych zamków wielopunktowych. Zamki te posiadają 4 klasę odporności na włamanie (4 klasa zamków do drzwi KMT klasy 2). W wyposażeniu standardowym znajdują się 3 stałe bolce antywyważeniowe, które podczas zamykania drzwi wchodzą w gniazda zamontowane w ościeżnicy uniemożliwiając wypchnięcie skrzydła.

OŚCIEŻNICE I PROGI:

W ofercie znajduje się kilka typów ościeżnic, które pokryte są identycznym kolorem laminatu jak skrzydła drzwiowe. Różne szerokości profili ościeżnic pozwalają na dopasowanie ich do specyfiki budynku i otworu montażowego. Bezproblemowa wymiana progów.

GŁĘBOKIE TŁOCZENIE:

Wyraziste głębokie tłoczenie (5 mm) wpływa na podwyższenie atrakcyjności drzwi oraz dodatkowo usztywnia konstrukcję skrzydła.

DOSTĘPNE ROZMIARY:

„80” „90” - rozmiar standardowy } tabela str. 55
 „80”N „90”N - rozmiar węższy
 N dostępne tylko z ościeżnicą KMT 10N i KMT 11N

WYPOSAŻENIE STANDARDOWE - ZAWARTE W CENIE

- skrzydło laminowane
- ościeżnica KMT 10CP, KMT 11CP lub KMT 15CP
- próg ze stali nierdzewnej
- zamek podstawowy wielopunktowy klasy 4
- zamek dodatkowy klasy 4
- zawiasy 3 szt.
- bolce antywyważeniowe 3 szt.
- regulacja zamka

OPCJE ZA DOPLATĄ - DOSTĘPNE NA STR. 49 - 52

- klamki
- wkładki
- wizjer szerokokątny (wys. otworu dopasowana do tłoczenia)
- skrót na wymiar (max 130mm)
- listwa dolna maskująca (dotyczy skracania we własnym zakresie)
- wzmocnienie pod samozamykacz
- samozamykacz
- element mocujący ramię samozamykacza

UWAGA

Uzyskanie podwyższonej odporności na włamanie klasy 2 wymaga zastosowania klamki minimum klasy 2 oraz kompletu wkładek minimum klasy 4 lub klasy B.

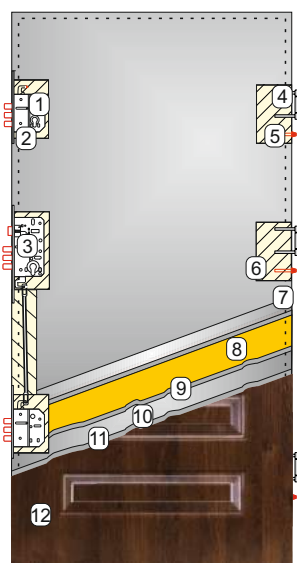

Wzory
Cennik strona 10-11

BUDOWA SKRZYDŁA:

1. Zamek dodatkowy klasy 4
2. Kieszka zamka
3. Zamek wielopunktowy klasy 4
4. Zawias trzyczęściowy wzmocniony regulowany
5. Bolec antywyważeniowy
6. Kostka drewniana
7. Uszczelka przylgowa
8. Pianka poliuretanowa
9. Warstwa cynku
10. Blacha stalowa
11. Warstwa cynku
12. Laminat drewnopodobny

Kolory podstawowe



Kolory dodatkowe





Zabezpieczenie górne



Zamek dodatkowy



Zamek podstawowy



Zabezpieczenie dolne



Bolec antywyważeniowy



Głębokie tłoczenie

ZASTOSOWANIE:

Drzwi przeznaczone do mieszkań w budownictwie wielorodzinnym. Spełniają najwyższe wymogi drzwi wejściowych antywłamaniowych. Dopuszczone do stosowania w budownictwie na podstawie Aprobaty Technicznej oraz potwierdzone wynikami badań ITB dla drzwi klasy 3. Dodatkowo wyrób objęty jest certyfikatem potwierdzającym klasę antywłamaniową.

PARAMETRY TECHNICZNE:

- grubość skrzydła - 54 mm
- wypełnienie skrzydła - pianka poliuretanowa bezfreonowa
- tłoczenie - głębokie
- skrzydło wykonane w wersji przylgowej
- materiał- blacha stalowa ocynkowana, pokryta laminatem drewnopodobnym
- uszczelka w skrzydle, uszczelka w ościeżnicy
- krata stalowa hartowana
- ościeżnica wykonana z blachy stalowej laminowanej o grubości 1,5 mm
- możliwość skrócenia skrzydła do 20 mm
- do skrzydła płaskiego ze strukturą drewna stosowana jest ościeżnica standardowa (bez struktury)
- odporność na włamanie klasy 3 wg normy PN-ENV 1627:2006 lub klasy C wg normy PN-90/B-92270 oraz klasy 3 zgodnie z normą PN-ENV 1627:2006

Klasa 3 - dot. drzwi z kratą stalową z klamką min. klasy 3 oraz z wkładkami min. klasy 6 lub klasy C.

ZAMKI I BOLCE ANTYWYWAŻENIOWE:

Skrzydło wyposażono w system mocnych zamków wielopunktowych. Zamki te posiadają 5 klasę odporności na włamanie (5 klasa zamków do drzwi KMT klasy 3). W wyposażeniu standardowym znajduje się 6 stałych bolców antywyważeniowych, które podczas zamykania drzwi wchodzą w gniazda zamontowane w ościeżnicy uniemożliwiając wypchnięcie skrzydła.

OŚCIEŻNICE I PROGI:

W ofercie znajduje się kilka typów ościeżnic, które pokryte są identycznym kolorem laminatu jak skrzydła drzwiowe. Różne szerokości profili ościeżnic pozwalają na dopasowanie ich do specyfiki budynku i otworu montażowego. Bezproblemowa wymiana progów.

GŁĘBOKIE TŁOCZENIE:

Wyraziste głębokie tłoczenie (5 mm) wpływa na podwyższenie atrakcyjności drzwi oraz dodatkowo usztywnia konstrukcję skrzydła.

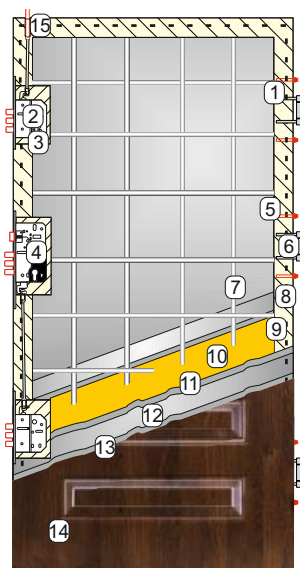

Wzory
Cennik strona 10-11

BUDOWA SKRZYDŁA:

1. Profil stalowy
2. Zamek dodatkowy klasy 5
3. Kieszka zamka
4. Zamek wielopunktowy klasy 5
5. Bolec antywyważeniowy
6. Zawias trzyczęściowy wzmocniony regulowany
7. Krata stalowa
8. Uszczelka przylgowa
9. Ramiak z drewna klejonego
10. Pianka poliuretanowa
11. Warstwa cynku
12. Blacha stalowa
13. Warstwa cynku
14. Laminat drewnopodobny
15. Zabezpieczenie górne

WYPOSAŻENIE STANDARDOWE - ZAWARTE W CENIE

- skrzydło laminowane
- ościeżnica KMT 10C, KMT 11C lub KMT 15C
- próg ze stali nierdzewnej
- krata stalowa hartowana
- zamek podstawowy wielopunktowy klasy 5
- zamek dodatkowy klasy 5
- zawiasy 3 szt.
- bolce antywyważeniowe 6 szt.
- regulacja zamka

OPCJE ZA DOPŁATĄ - DOSTĘPNE NA STR. 49 - 52

- klamki
- wkładki
- wizjer szerokokątny (wys. otworu dopasowana do tłoczenia)
- skrót na wymiar (max 20mm)
- listwa dolna maskująca (dotyczy skracania we własnym zakresie)

UWAGA

Uzyskanie podwyższonej odporności na włamanie klasy 3 wymaga zastosowania klamki minimum klasy 3 oraz kompletu wkładek klasy 6 lub klasy C.

Kolory podstawowe



Kolory dodatkowe



Płaskie

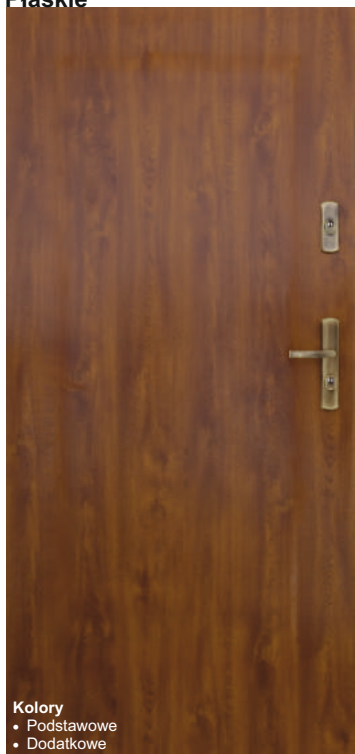

Kolory
 • Podstawowe
 • Dodatkowe

CLASSIC kl.2
953 zł
 „80” „90”
 „80”N „90”N

CLASSIC kl.3
1367 zł
 „80” „90”

Płaskie struktura drewna

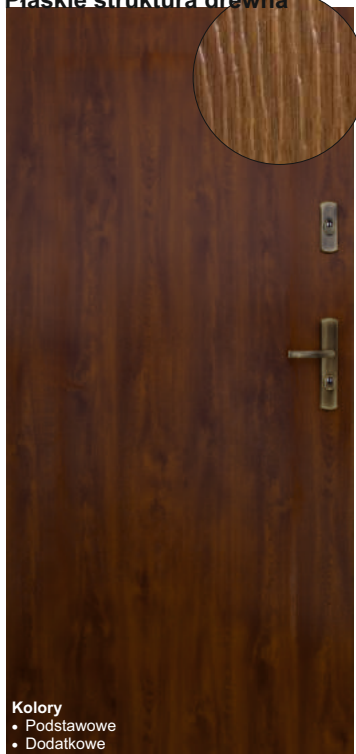

Kolory
 • Podstawowe
 • Dodatkowe

CLASSIC kl.2
953 zł
 „80” „90”
 „80”N „90”N

CLASSIC kl.3
1367 zł
 „80” „90”

Tłoczenie 1



Kolory
 • Podstawowe
 • Winchester

CLASSIC kl.2
1082 zł
 „80” „90”
 „80”N „90”N

CLASSIC kl.3
1367 zł
 „80” „90”

Tłoczenie 2



Kolory
 • Podstawowe

CLASSIC kl.2
1082 zł
 „80” „90”
 „80”N „90”N

CLASSIC kl.3
1367 zł
 „80” „90”

Tłoczenie 4



Kolory
 • Podstawowe
 • Winchester

CLASSIC kl.2
1082 zł
 „80” „90”
 „80”N „90”N

CLASSIC kl.3
1367 zł
 „80” „90”

Tłoczenie 5



Kolory
 • Podstawowe
 • Winchester

CLASSIC kl.2
1082 zł
 „80” „90”
 „80”N „90”N

CLASSIC kl.3
1367 zł
 „80” „90”

Tłoczenie 5

Struktura drewna



Kolory
 • Podstawowe
 • Winchester

CLASSIC kl.2
1112 zł
 „80” „90”
 „80”N „90”N

CLASSIC kl.3
1397 zł
 „80” „90”

Tłoczenie 6



Kolory
 • Podstawowe
 • Winchester

CLASSIC kl.2
1082 zł
 „80” „90”
 „80”N „90”N

CLASSIC kl.3
1367 zł
 „80” „90”

Tłoczenie 7



Kolory
• Podstawowe
• Winchester

CLASSIC kl.2
1082 zł
„90”
„90”N

CLASSIC kl.3
1367 zł
„90”

Tłoczenie 8



Kolory
• Podstawowe
• Dodatkowe

CLASSIC kl.2
1082 zł
„80” „90”
„80”N „90”N

CLASSIC kl.3
1367 zł
„80” „90”

Tłoczenie 10



Kolory
• Podstawowe
• Dodatkowe

CLASSIC kl.2
1082 zł
„80” „90”
„80”N „90”N

CLASSIC kl.3
1367 zł
„80” „90”

Tłoczenie 13



Kolory
• Podstawowe
• Dodatkowe

CLASSIC kl.2
1082 zł
„80” „90”
„80”N „90”N

CLASSIC kl.3
1367 zł
„80” „90”

Tłoczenie 14



Kolory
• Podstawowe
• Dodatkowe

CLASSIC kl.2
1082 zł
„80” „90”
„80”N „90”N

CLASSIC kl.3
1367 zł
„80” „90”

Tłoczenie 15

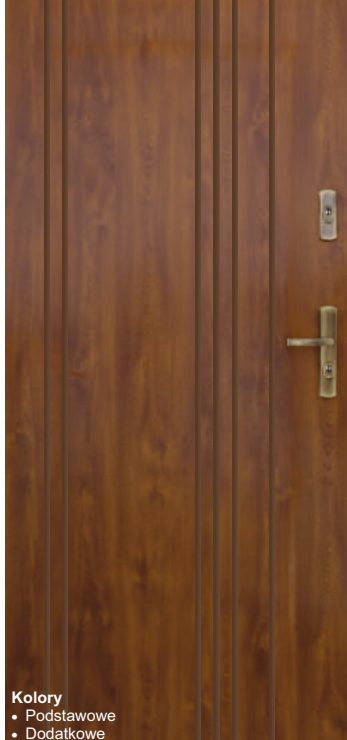

Kolory
• Podstawowe
• Dodatkowe

CLASSIC kl.2
1082 zł
„80” „90”
„80”N „90”N

CLASSIC kl.3
1367 zł
„80” „90”

Tłoczenie 16



Kolory
• Podstawowe
• Dodatkowe

CLASSIC kl.2
1082 zł
„80” „90”
„80”N „90”N

CLASSIC kl.3
1367 zł
„80” „90”

TŁOCZENIE GŁĘBOKIE



5 mm

TŁOCZENIE PŁYTKIE



2 mm



Zamek dodatkowy

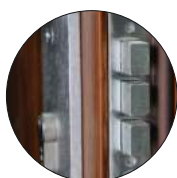

Zamek podstawowy



Bolec antywyważeniowy



Głębokie tłoczenie

ZASTOSOWANIE:

Drzwi przeznaczone do mieszkań w budownictwie wielorodzinnym. Drzwi antywłamaniowe klasy 2, przeciwpożarowe klasy EI₂30 spełniają podwyższone wymagania stawiane drzwiom wejściowym do mieszkań lub z garażu do domu. Produkt wysokiej jakości dostosowany do wymagań najwyższych standardów. Dopuszczalne do stosowania w budownictwie na podstawie Aprobaty Technicznej AT - 9261/2014.

PARAMETRY TECHNICZNE:

- grubość skrzydła - 46 mm
- wypełnienie skrzydła - płyta ze skalnej wełny FIRE DOORS D150
- tłoczenie - głębokie
- skrzydło wykonane w wersji przylgowej
- materiał - blacha stalowa ocynkowana, pokryta laminatem drewnopodobnym
- ościeżnica wykonana z blachy stalowej laminowanej o grubości 1,5 mm, wyposażona w uszczelkę pęczniącą Kerafix FLEXPAN Z19
- możliwość skrócenia skrzydła do 130 mm
- do skrzydła płaskiego ze strukturą drewna stosowana jest ościeżnica standardowa (bez struktury)
- odporność na włamanie klasy 2 zgodnie z normą PN-ENV- 1627:2006

Klasa 2 - dot. drzwi pełnych z klamką min. klasy 2 oraz z wkładkami min. klasy 4.

ZAMKI I BOLCE ANTYWYWAŻENIOWE:

Skrzydło wyposażono w dwa zamki klasy 4. W wyposażeniu standardowym znajdują się 3 stałe bolce, które podczas zamykania drzwi wchodzi w gniazda zamontowana w ościeżnicy uniemożliwiając wypchnięcie skrzydła.

OŚCIEŻNICE I PROGI:

Ościeżnica KMT 15CP p.poż. wykonana z blachy stalowej pokrytej identycznym kolorem laminatu jak skrzydło drzwiowe. Bezproblemowa wymiana progów.

GŁĘBOKIE TŁOCZENIE:

Wyraziste głębokie tłoczenie (5 mm) wpływa na podwyższenie atrakcyjności drzwi oraz dodatkowo usztywnia konstrukcję skrzydła.

WYPOSAŻENIE STANDARDOWE - ZAWARTE W CENIE

- skrzydło laminowane
- ościeżnica KMT 15CP p.poż.
- próg ze stali nierdzewnej
- zamek podstawowy klasy 4
- zamek dodatkowy klasy 4
- zawiasy 3 szt.
- bolce antywyważeniowe 3 szt.
- regulacja zamka

OPCJE ZA DOPLATĄ - DOSTĘPNE NA STR. 49 - 52

- klamki
- wkładki
- wizjer szerokokątny p.poż. (wys. otworu dopasowana do tłoczenia)
- skrót na wymiar (max 130mm)
- listwa dolna maskująca (dotyczy skracania we własnym zakresie)
- samozamykacz
- element mocujący ramię samozamykacza

UWAGA

W celu spełnienia wymagań odporności ogniowej, drzwi powinny być wyposażone w **samozamykacz**. Uzyskanie podwyższonej odporności na włamanie klasy 2 wymaga zastosowania klamki minimum klasy 2 oraz kompletu wkładek minimum klasy 4 lub klasy B.

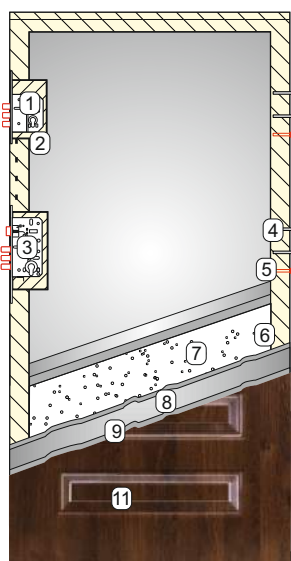

BUDOWA SKRZYDŁA:

1. Zamek dodatkowy klasy 4
2. Kieszka zamka
3. Zamek wielopunktowy klasy 4
4. Zawias trzyczęściowy wzmocniony regulowany
5. Bolec antywyważeniowy
6. Ramiak z drewna klejonego
7. Płyta skalnej wełny mineralnej
8. Warstwa cynku
9. Blacha stalowa
10. Warstwa cynku
11. Laminat drewnopodobny

Kolory podstawowe



Kolory dodatkowe





1520 zł
„80” „90”



Kolory
• Podstawowe
• Dodatkowe

1520 zł
„80” „90”



Kolory
• Podstawowe
• Winchester

1620 zł
„80” „90”



Kolory
• Podstawowe

1620 zł
„80” „90”



Kolory
• Podstawowe
• Winchester

1620 zł
„80” „90”



Kolory
• Podstawowe
• Winchester

1620 zł
„80” „90”



Kolory
• Podstawowe
• Winchester

1650 zł
„80” „90”



Kolory
• Podstawowe
• Winchester

1620 zł
„80” „90”



Kolory
• Podstawowe
• Winchester

1620 zł
„90”



Kolory
• Podstawowe
• Dodatkowe

1620 zł
„80” „90”



Kolory
• Podstawowe
• Dodatkowe

1620 zł
„80” „90”



1620 zł
„80” „90”



Kolory
• Podstawowe
• Dodatkowe

1620 zł
„80” „90”



Kolory
• Podstawowe
• Dodatkowe

1620 zł
„80” „90”



Kolory
• Podstawowe
• Dodatkowe

1620 zł
„80” „90”

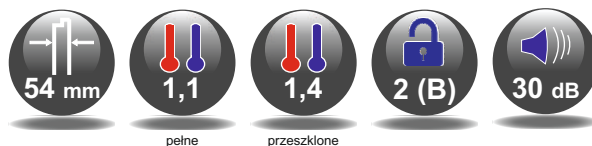

Ud = 1,1 W/m²k - dot. skrzydła pełnego z ościeżnicą TERMA
 Ud = 1,2 W/m²k - dot. skrzydła pełnego z ościeżnicą ENERGY
 Ud = 1,3 W/m²k - dot. skrzydła pełnego z ościeżnicą KMT10, KMT11 lub KMT15
 Ud = 1,4 W/m²k - dot. skrzydła przeszklonego z ościeżnicą KMT10, KMT11 lub KMT15

ZASTOSOWANIE:

Drzwi przeznaczone do stosowania w budownictwie wielorodzinnym oraz jednorodzinym. Solidna budowa oraz bardzo dobre parametry techniczne gwarantują zadowolenie z użytkowania.

PARAMETRY TECHNICZNE:

- grubość skrzydła - 54 mm
- wypełnienie skrzydła - pianka poliuretanowa bezfreonowa
- skrzydło wykonane w wersji przylgowej
- materiał - blacha stalowa ocynkowana, pokryta laminatem drewnopodobnym odpornym na wpływ czynników atmosferycznych
- ościeżnica wykonana z blachy stalowej laminowanej o grubości 1,5 mm lub opcjonalnie ościeżnica aluminiowa
- zawiasy wzmocnione regulowane
- system podwójnych uszczeltek, który powoduje szczelne dociskanie skrzydła do ościeżnicy
- możliwość skrócenia skrzydła do 130 mm
- do skrzydła płaskiego ze strukturą drewna stosowana jest ościeżnica standardowa (bez struktury)
- odporność na włamanie klasy 2 (skrzydło pełne) zgodnie z normą PN-ENV 1627:2006

ZAMKI I BOLCE ANTYWYWĄŻENIOWE:

Skrzydło wyposażono w system mocnych zamków wielopunktowych. Zamki posiadają 4 klasę odporności na włamanie. W wyposażeniu standardowym znajdują się 3 stałe bolce, które podczas zamykania drzwi wchodzi w gniazda zamontowane w ościeżnicy uniemożliwiając wypchnięcie skrzydła.

OŚCIEŻNICE I PROGI:

W ofercie znajduje się kilka typów ościeżnic, które pokryte są identycznym kolorem laminatu jak skrzydła drzwiowe. Różne szerokości profili ościeżnic pozwalają na dopasowanie ich do specyfiki budynku i otworu montażowego. Bezproblemowa wymiana progów.

GŁĘBOKIE TŁOCZENIE:

Wyraziste głębokie tłoczenie (5 mm) wpływa na podwyższenie atrakcyjności drzwi oraz dodatkowo usztywnia konstrukcję skrzydła.

WYPOSAŻENIE STANDARDOWE - ZAWARTE W CENIE

- skrzydło laminowane
- ościeżnica KMT 10CP, KMT 11CP lub KMT 15CP + próg ze stali nierdzewnej
- zamek podstawowy wielopunktowy + zamek dodatkowy klasy 4
- zawiasy wzmocnione regulowane 3 szt.
- bolce antywłamaniowe 3 szt.
- regulacja zamka

OPCJE ZA DOPŁATĄ - DOSTĘPNE NA STR. 49 - 52

- klamki
- wkładki
- wizjer szerokokątny (wys. otworu dopasowana do tłoczenia)
- skrót na wymiar (max 130mm)
- listwa dolna maskująca (dotyczy skracania we własnym zakresie)
- okapnik do drzwi zewnętrznych otwieranych do wewnątrz
- listwa odbojnikowa
- wzmocnienie pod samozamykacz
- samozamykacz
- element mocujący ramię samozamykacza
- elektrozaczep + dodatkowy zamek rolkowy
- ościeżnica TERMA (ciepła) + próg
- ościeżnica ENERGY 60 (nieprzemarzająca) + próg
- drzwi pełne szerokości „100” - dopłata 130 zł
- drzwi przeszklone szerokości „100” - dopłata 160 zł

UWAGA

Uzyskanie podwyższonej odporności na włamanie klasy 2 (tylko skrzydło pełne) wymaga zastosowania klamki minimum klasy 2, kompletu wkładek minimum klasy 4 lub klasy B oraz wyłącznie ościeżnicy stalowej pełnej.



Zabezpieczenie górne



Zamek dodatkowy



Zamek podstawowy



Zabezpieczenie dolne



Bolec antywłamaniowy

DOSTĘPNE ROZMIARY:

„80” „90” „100” - rozmiar standardowy } tabela str. 55
 „80”N „90”N - rozmiar węższy }
 N dostępne tylko z ościeżnicą KMT 10N i KMT 11N

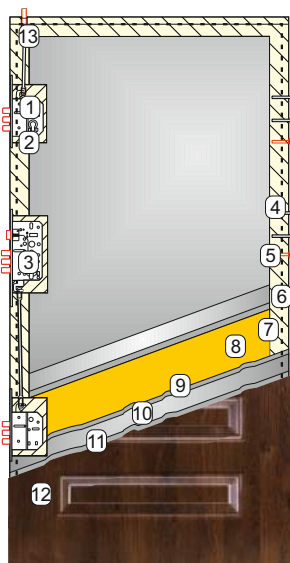

Wzory strona 18-37
 Cennik

BUDOWA SKRZYDŁA:

1. Zamek dodatkowy klasy 4
2. Kieszka zamka
3. Zamek wielopunktowy klasy 4
4. Zawias trzyczęściowy wzmocniony regulowany
5. Bolec antywłamaniowy
6. Uszczelka przylgowa
7. Ramiak z drewna klejonego
8. Pianka poliuretanowa
9. Warstwa cynku
10. Blacha stalowa
11. Warstwa cynku
12. Laminat drewnopodobny
13. Zabezpieczenie górne

Kolory podstawowe

Złoty dąb	Orzech włoski	Mahoń	Wenge	Orzech ciemny	Orzech jasny	Biały laminat
-----------	---------------	-------	-------	---------------	--------------	---------------

Kolory dodatkowe

Grafit Metalik	Winchester	Antracyt	Dąb ciemny	Szary
----------------	------------	----------	------------	-------

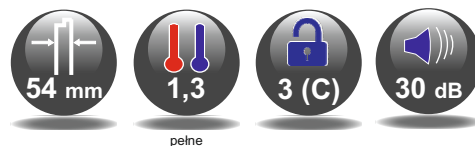

Ud = 1,3 W/m²k - dot. skrzydła pełnego z ościeżnicą KMT10, KMT11 lub KMT15



Zabezpieczenie górne



Zamek dodatkowy



Zamek podstawowy

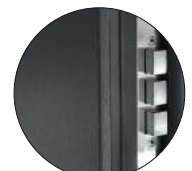

Zabezpieczenie dolne



Bolec antywyważeniowy

ZASTOSOWANIE:

Drzwi przeznaczone do stosowania w budownictwie wielorodzinnym oraz jednorodzinym. Solidna budowa oraz bardzo dobre parametry techniczne gwarantują zadowolenie z użytkowania.

PARAMETRY TECHNICZNE:

- grubość skrzydła - 54 mm
- wypełnienie skrzydła - pianka poliuretanowa bezfreonowa
- tłoczenie - głębokie
- skrzydło wykonane w wersji przylgowej
- materiał - blacha stalowa ocynkowana, pokryta laminatem drewnopodobnym odpornym na wpływ czynników atmosferycznych
- ościeżnica wykonana z blachy stalowej laminowanej o grubości 1,5 mm
- zawiasy wzmocnione regulowane
- system podwójnych uszczelki, który powoduje szczelne dociskanie skrzydła do ościeżnicy
- możliwość skrócenia skrzydła do 20 mm
- do skrzydła płaskiego ze strukturą drewna stosowana jest ościeżnica standardowa (bez struktury)
- odporność na włamanie klasy 3 zgodnie z normą PN-ENV 1627:2006

ZAMKI I BOLCE ANTYWYWAŻENIOWE:

Skrzydło wyposażono w system mocnych zamków wielopunktowych. Zamki posiadają 5 klasę odporności na włamanie.

W wyposażeniu standardowym znajduje się 6 stałych bolców, które podczas zamykania drzwi wchodzi w gniazda zamontowane w ościeżnicy uniemożliwiają wypchnięcie skrzydła.

OŚCIEŻNICE I PROGI:

W ofercie znajduje się kilka typów ościeżnic, które pokryte są identycznym kolorem laminatu jak skrzydła drzwiowe. Różne szerokości profili ościeżnic pozwalają na dopasowanie ich do specyfiki budynku i otworu montażowego. Bezproblemowa wymiana progu.

GŁĘBOKIE TŁOCZENIE:

Wyraziste głębokie tłoczenie (5 mm) wpływa na podwyższenie atrakcyjności drzwi oraz dodatkowo usztywnia konstrukcję skrzydła.

WYPOSAŻENIE STANDARDOWE - ZAWARTE W CENIE

- skrzydło laminowane
- ościeżnica KMT 10C, KMT 11C lub KMT 15C +próg ze stali nierdzewnej
- krata stalowa hartowana
- zamek podstawowy wielopunktowy + zamek dodatkowy klasy 5
- zawiasy wzmocnione regulowane 3 szt.
- bolce antywyważeniowe 6 szt.
- regulacja zamka

OPCJE ZA DOPLATĄ - DOSTĘPNE NA STR. 49 - 52

- klamki
- wkładki
- wizjer szerokokątny (wys.otworu dopasowana do tłoczenia)
- skrót na wymiar (max 20mm)
- listwa dolna maskująca (dotyczy skracania we własnym zakresie)
- okapnik do drzwi zewnętrznych otwieranych do wewnątrz
- listwa odbojnikowa
- drzwi pełne szerokości „100” - dopłata 130 zł

UWAGA

Certyfikat potwierdzający podwyższoną odporność na włamanie klasy 3 wymaga zastosowania klamki minimum klasy 3 oraz kompletu wkładek klasy 6 lub klasy C.

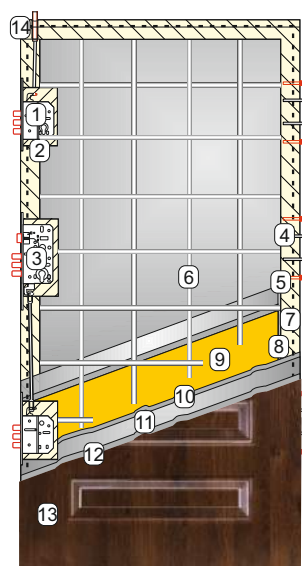

Wzory Cennik strona 18-21

BUDOWA SKRZYDŁA:

1. Zamek dodatkowy klasy 5
2. Kieszka zamka
3. Zamek wielopunktowy klasy 5
4. Zawias trzyczęściowy wzmocniony regulowany
5. Bolec antywyważeniowy
6. Krata stalowa hartowana
7. Uszczelka przylgowa
8. Ramiak z drewna klejonego
9. Pianka poliuretanowa
10. Warstwa cynku
11. Blacha stalowa
12. Warstwa cynku
13. Laminat drewnopodobny
14. Zabezpieczenie górne

Kolory podstawowe



Kolory dodatkowe

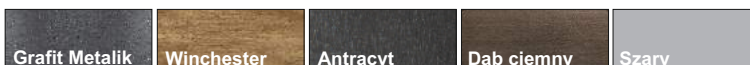

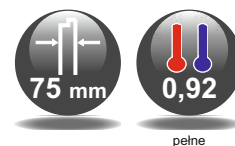

Zamek dodatkowy



Zamek podstawowy

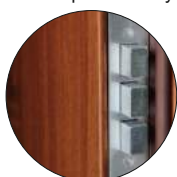

Zabezpieczenie dolne



Bolec antywyważeniowy



Zawias 3D z nasadką

Ud = 0,92 W/m²k - dot. skrzydła pełnego z ościeżnicą TERMA
Ud = 1,0 W/m²k - dot. skrzydła przeszklonego z ościeżnicą TERMA
Ud = 1,1 W/m²k - dot. skrzydła pełnego i przeszklonego z ościeżnicą ENERGY

ZASTOSOWANIE:

Drzwi przeznaczone do stosowania głównie jako drzwi wejściowe w budownictwie jednorodzinny. Grubość skrzydła 75 mm, wypełnienie pianką poliuretanową oraz ościeżnica z przekładką termiczną pozwala na ograniczenie strat ciepła.

PARAMETRY TECHNICZNE:

- grubość skrzydła - 75 mm
- wypełnienie skrzydła - pianka poliuretanowa bezfreonowa
- tłoczenie - głębokie
- skrzydło wykonane w wersji przylgowej
- materiał - blacha stalowa ocynkowana, pokryta laminatem drewnopodobnym odpornym na wpływ czynników atmosferycznych
- ościeżnica wykonana z blachy stalowej laminowanej o grubości 1,5 mm lub opcjonalnie ościeżnica aluminiowa
- system podwójnych uszczeltek, który powoduje szczelne dociskanie skrzydła do ościeżnicy
- zawiasy 3D regulowane w trzech płaszczyznach
- możliwość skrócenia skrzydła do 130 mm
- do skrzydła płaskiego ze strukturą drewna stosowana jest ościeżnica standardowa (bez struktury)

BEZPIECZEŃSTWO:

Skrzydło wyposażono w system mocnych zamków wielopunktowych. Zamki posiadają 4 klasę odporności na włamanie. W wyposażeniu standardowym znajdują się 6 stałych bolców, które podczas zamykania drzwi wchodzą w gniazda zamontowane w ościeżnicy uniemożliwiając wypchnięcie skrzydła.

CIEPŁA OŚCIEŻNICA KMT TERMA I PRÓG TERMA:

Dedykowana stalowa ościeżnica i próg wyposażone są w przekładkę termiczną, co zapewnia skuteczną izolację i przyczynia się do znacznej poprawy bilansu energetycznego domu. Bezproblemowa wymiana progów w przypadku jego zniszczenia podczas użytkowania.

WYGODNA REGULACJA:

Masywne zawiasy umożliwiają regulację w trzech płaszczyznach co pozwala na lepsze spasowanie skrzydła z ościeżnicą.

GŁĘBOKIE TŁOCZENIE:

Wyraziste głębokie tłoczenie (5 mm) wpływa na podwyższenie atrakcyjności drzwi oraz dodatkowo usztywnia konstrukcję skrzydła.

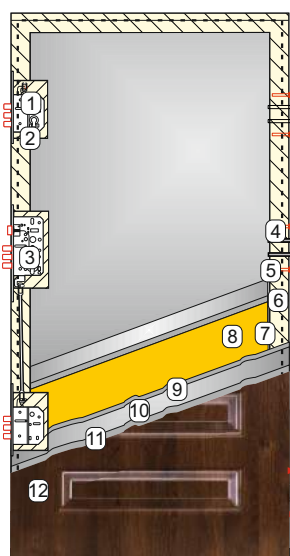

Wzory
Cennik strona 18 - 35

BUDOWA SKRZYDŁA:

1. Zamek dodatkowy klasy 4
2. Kieszka zamka
3. Zamek wielopunktowy klasy 4
4. Zawias regulowany w 3 płaszczyznach
5. Bolec antywyważeniowy
6. Uszczelka przylgowa
7. Ramiak z drewna klejonego
8. Pianka poliuretanowa
9. Warstwa cynku
10. Blacha stalowa
11. Warstwa cynku
12. Laminat drewnopodobny

WYPOSAŻENIE STANDARDOWE - ZAWARTE W CENIE

- skrzydło laminowane
- ościeżnica TERMA (ciepła) + próg TERMA (ciepły)
- zamek podstawowy wielopunktowy + zamek dodatkowy klasy 4
- zawiasy 3D z osłonką 3 szt.
- bolce antywyważeniowe 6 szt.
- regulacja zamka

OPCJE ZA DOPLATĄ - DOSTĘPNE NA STR. 49 - 52

- klamki KMT (tylko podłużne szyldy), pochwyty
- nasadki aluminiowe na zawiasy
- wkładki 50x50
- wizjer szerokokątny (wys. otworu dopasowana do tłoczenia)
- skrót na wymiar (max 130mm)
- listwa dolna maskująca (dotyczy skracania we własnym zakresie)
- okapnik do drzwi zewnętrznych otwieranych do wewnątrz
- listwa odbojnikowa
- wzmocnienie pod samozamykacz
- samozamykacz
- element mocujący ramię samozamykacza
- elektrozacpek + dodatkowy zamek rolkowy
- ościeżnica ENERGY 90 (nieprzemarzająca) + próg ENERGY 90

Kolory podstawowe



Kolory dodatkowe





Zamek dodatkowy



Zamek podstawowy



Zabezpieczenie górne i dolne



Bolec antywyważeniowy



Zawias 3D z nasadką



Uszczelki

Wzory
 Cennik strona 18 - 35

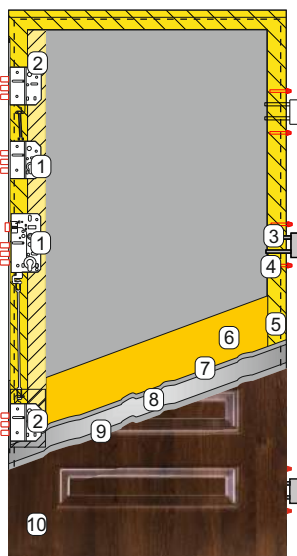

BUDOWA SKRZYDŁA:

1. Zamek wielopunktowy listwowy klasy 4
2. Zamek dodatkowy klasy 4
3. Zawias regulowany w 3 płaszczyznach
4. Bolec antywyważeniowy 6 szt.
5. Uszczelki, ramiak z drewna klejonego oraz listwa PCV na obwodzie skrzydła
6. Piana poliuretanowa
7. Warstwa cynku
8. Wysokiej klasy blacha stalowa
9. Warstwa cynku
10. Laminat drewnopodobny



pełne

Ud = 0,75 W/m²k - dot. skrzydła pełnego z ościeżnicą TERMA
 Ud = 0,88 W/m²k - dot. skrzydła pełnego z ościeżnicą ENERGY
 Ud = 0,92 W/m²k - dot. skrzydła przeszklonego z ościeżnicą TERMA
 Ud = 0,96 W/m²k - dot. skrzydła przeszklonego z ościeżnicą ENERGY

ZASTOSOWANIE:

Dzięki uzyskanym bardzo dobrym parametrom izolacji cieplnej, drzwi KMT PLUS 75 passive pozwalają na znaczne ograniczenie zużycia energii, dlatego doskonale sprawdzają się w domach pasywnych i energooszczędnych.

PARAMETRY TECHNICZNE:

- grubość skrzydła - 75 mm
- wypełnienie skrzydła - pianka poliuretanowa bezfreonowa
- tłoczenie - głębokie
- skrzydło wykonane w wersji przylgowej
- materiał - blacha stalowa ocynkowana, pokryta laminatem drewnopodobnym odpornym na wpływ czynników atmosferycznych
- zamek listwowy - 12 rygli klasy 4
- ościeżnica wykonana z blachy stalowej laminowanej o grubości 1,5 mm lub opcjonalnie ościeżnica aluminiowa
- zawiasy 3D regulowane w trzech płaszczyznach
- system trzech uszczelki, który powoduje szczelne dociskanie skrzydła do ościeżnicy
- możliwość skrócenia skrzydła do 130 mm
- do skrzydła płaskiego ze strukturą drewna stosowana jest ościeżnica standardowa (bez struktury)

BEZPIECZEŃSTWO:

Skrzydło wyposażono w zamek listwowy, który stanowi niezawodne, wielopunktowe zabezpieczenie. Zamki posiadają 4 klasę odporności na włamanie. W wyposażeniu standardowym znajduje się 6 stalowych bolców antywyważeniowych uniemożliwiających wypchnięcie skrzydła.

CIEPŁA OŚCIEŻNICA KMT TERMA I PRÓG TERMA:

Dedykowana stalowa ościeżnica i próg wyposażone są w przekładkę termiczną, co zapewnia skuteczną izolację i przyczynia się do znacznej poprawy bilansu energetycznego domu. Bezproblemowa wymiana progu w przypadku jego zniszczenia podczas użytkowania.

WYGODNA REGULACJA:

Masywne zawiasy umożliwiają regulację w trzech płaszczyznach co pozwala na lepsze spasowanie skrzydła z ościeżnicą.

USZCZELKI:

System trzech uszczelki powoduje szczelne dociskanie skrzydła do ościeżnicy.

GŁĘBOKIE TŁOCZENIE:

Wyraziste głębokie tłoczenie (5 mm) wpływa na podwyższenie atrakcyjności drzwi oraz dodatkowo usztywnia konstrukcję skrzydła.

WYPOSAŻENIE STANDARDOWE - ZAWARTE W CENIE

- skrzydło laminowane
- ościeżnica KMT TERMA (ciepła) + próg TERMA (ciepły)
- zamek wielopunktowy listwowy klasy 4 + 2 zamki dodatkowe - 12 rygli
- zawiasy 3D z osłonką 3szt.
- bolce antywyważeniowe 6 szt.
- regulacja zamka

OPCJE ZA DOPLATĄ - DOSTĘPNE NA STR. 49 - 52

- klamki KMT (tylko podłużne szyldy), pochwyty
- nasadki aluminiowe na zawiasy
- wkładki 50x50
- wizjer szerokokątny (wys.otworu dopasowana do tłoczenia)
- skrót na wymiar (max 130mm)
- listwa dolna maskująca (dotyczy skracania we własnym zakresie)
- okapnik do drzwi zewnętrznych otwieranych do wewnątrz
- listwa odbojnikowa
- wzmocnienie pod samozamykacz
- samozamykacz
- element mocujący ramię samozamykacza
- elektrozaczep + dodatkowy zamek rolkowy
- ościeżnica ENERGY 90 (nieprzemarzająca) + próg ENERGY 90

Kolory podstawowe

Złoty dąb	Orzech włoski	Mahoń	Wenge	Orzech ciemny	Orzech jasny	Biały laminat
-----------	---------------	-------	-------	---------------	--------------	---------------

Kolory dodatkowe

Grafit Metalik	Winchester	Antracyt	Dąb ciemny	Szary
----------------	------------	----------	------------	-------

Płaskie



PLUS 54 kl.2
1244 zł

„80” „90” „*100”
 „80”N „90”N

PLUS 75
1735 zł
 „80” „90”

PLUS 54 kl.3
1529 zł

„80” „90” „*100”

PLUS 75 *passive*
2300 zł
 „80” „90” „*100”

Płaskie struktura drewna

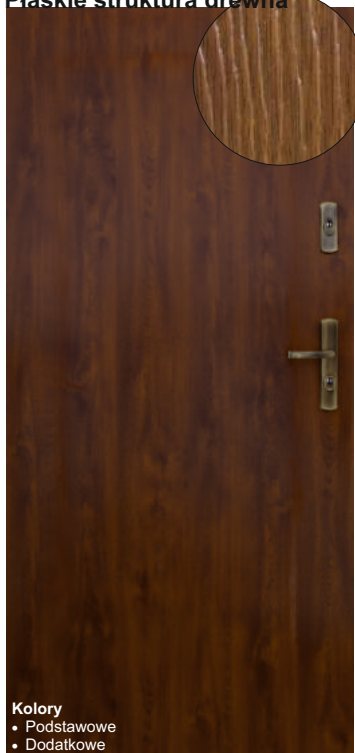

PLUS 54 kl.2
1244 zł

„80” „90” „*100”
 „80”N „90”N

PLUS 75
1735 zł
 „80” „90”

PLUS 54 kl.3
1529 zł

„80” „90” „*100”

PLUS 75 *passive*
2300 zł
 „80” „90” „*100”

Tłoczenie 1



PLUS 54 kl.2
1244 zł

„80” „90”
 „80”N „90”N

PLUS 54 kl.3
1529 zł

„80” „90”

Tłoczenie 2



PLUS 54 kl.2
1244 zł

„80” „90”
 „80”N „90”N

PLUS 54 kl.3
1529 zł

„80” „90”

Tłoczenie 4



PLUS 54 kl.2
1244 zł

„80” „90”
 „80”N „90”N

PLUS 54 kl.3
1529 zł

„80” „90”

Tłoczenie 5



PLUS 54 kl.2
1244 zł

„80” „90” „*100”
 „80”N „90”N

PLUS 75
1735 zł
 „80” „90”

PLUS 54 kl.3
1529 zł

„80” „90” „*100”

PLUS 75 *passive*
2300 zł
 „80” „90” „*100”

Tłoczenie 5



PLUS 54 kl.2
1274 zł

„80” „90” „*100”
 „80”N „90”N

PLUS 54 kl.3
1559 zł

„80” „90” „*100”

Tłoczenie 6



PLUS 54 kl.2
1244 zł

„80” „90” „*100”
 „80”N „90”N

PLUS 75
1735 zł
 „80” „90”

PLUS 54 kl.3
1529 zł

„80” „90” „*100”

PLUS 75 *passive*
2300 zł
 „80” „90” „*100”

*Szerokość „100” - dopłata 130 zł netto.

Dostępne kolory w szer. „100” - Złoty dąb, Orzech włoski, Orzech ciemny, Winchester, Biały, Mahoń, Wenge, Antracyt, Grafit metalik, Dąb ciemny, Szary.

18 Kolorystyka w szerokości „80” i „90” dostępna wg. typów drzwi (str. 14-17)

Tłoczenie 7



Kolory
• Podstawowe
• Winchester

PLUS 54 kl.2
1244 zł
„90” „*100”
„90”N

PLUS 54 kl.3
1529 zł
„90” „*100”

PLUS 75
1735 zł
„90”

PLUS 75 passive
2300 zł
„90” „*100”

Tłoczenie 8



Kolory
• Podstawowe
• Dodatkowe

PLUS 54 kl.2
1244 zł
„80” „90”
„80”N „90”N

PLUS 54 kl.3
1529 zł
„80” „90”

Tłoczenie 10



Kolory
• Podstawowe
• Dodatkowe

PLUS 54 kl.2
1244 zł
„80” „90” „*100”
„80”N „90”N

PLUS 54 kl.3
1529 zł
„80” „90” „*100”

PLUS 75
1735 zł
„80” „90”

PLUS 75 passive
2300 zł
„80” „90” „*100”

Tłoczenie 13



Kolory
• Podstawowe
• Dodatkowe

PLUS 54 kl.2
1244 zł
„80” „90” „*100”
„80”N „90”N

PLUS 54 kl.3
1529 zł
„80” „90” „*100”

PLUS 75
1735 zł
„80” „90”

PLUS 75 passive
2300 zł
„80” „90” „*100”

Tłoczenie 14



Kolory
• Podstawowe
• Dodatkowe

PLUS 54 kl.2
1244 zł
„80” „90” „*100”
„80”N „90”N

PLUS 54 kl.3
1529 zł
„80” „90” „*100”

PLUS 75
1735 zł
„80” „90”

PLUS 75 passive
2300 zł
„80” „90” „*100”

Tłoczenie 15



Kolory
• Podstawowe
• Dodatkowe

PLUS 54 kl.2
1244 zł
„80” „90” „*100”
„80”N „90”N

PLUS 54 kl.3
1529 zł
„80” „90” „*100”

PLUS 75
1735 zł
„80” „90”

PLUS 75 passive
2300 zł
„80” „90” „*100”

Tłoczenie 16



Kolory
• Podstawowe
• Dodatkowe

PLUS 54 kl.2
1244 zł
„80” „90” „*100”
„80”N „90”N

PLUS 54 kl.3
1529 zł
„80” „90” „*100”

PLUS 75
1735 zł
„80” „90”

PLUS 75 passive
2300 zł
„80” „90” „*100”

TŁOCZENIE GŁĘBOKIE



5 mm

TŁOCZENIE PŁYTKIE



2 mm

Aplikacja 10-1



GŁĘBOKIE TŁOCZENIE

- Kolory**
- Podstawowe
 - Antracyt
 - Winchester
 - Grafit metalik

Cena z aplikacją jednostronną

PLUS 54 kl.2	PLUS 54 kl.3
1494 zł	1779 zł

„80” „90” „*100”	„80” „90” „*100”
„80”N „90”N	„80”N „90”N

PLUS 75	PLUS 75 <i>passive</i>
1985 zł	2550 zł

„80” „90”	„80” „90” „*100”
-----------	------------------

Aplikacja 10-2



GŁĘBOKIE TŁOCZENIE

- Kolory**
- Podstawowe
 - Antracyt
 - Winchester
 - Grafit metalik

Cena z aplikacją jednostronną

PLUS 54 kl.2	PLUS 54 kl.3
1494 zł	1779 zł

„80” „90” „*100”	„80” „90” „*100”
„80”N „90”N	„80”N „90”N

PLUS 75	PLUS 75 <i>passive</i>
1985 zł	2550 zł

„80” „90”	„80” „90” „*100”
-----------	------------------

Aplikacja 10-3



GŁĘBOKIE TŁOCZENIE

- Kolory**
- Podstawowe
 - Antracyt
 - Winchester
 - Grafit metalik

Cena z aplikacją jednostronną

PLUS 54 kl.2	PLUS 54 kl.3
1494 zł	1779 zł

„80” „90” „*100”	„80” „90” „*100”
„80”N „90”N	„80”N „90”N

PLUS 75	PLUS 75 <i>passive</i>
1985 zł	2550 zł

„80” „90”	„80” „90” „*100”
-----------	------------------

Aplikacja 10-4



GŁĘBOKIE TŁOCZENIE

- Kolory**
- Podstawowe
 - Antracyt
 - Winchester
 - Grafit metalik

Cena z aplikacją jednostronną

PLUS 54 kl.2	PLUS 54 kl.3
1494 zł	1779 zł

„80” „90” „*100”	„80” „90” „*100”
„80”N „90”N	„80”N „90”N

PLUS 75	PLUS 75 <i>passive</i>
1985 zł	2550 zł

„80” „90”	„80” „90” „*100”
-----------	------------------

Aplikacja 10-5



GŁĘBOKIE TŁOCZENIE

- Kolory**
- Podstawowe
 - Antracyt
 - Winchester
 - Grafit metalik

Cena z aplikacją jednostronną

PLUS 54 kl.2	PLUS 54 kl.3
1494 zł	1779 zł

„80” „90” „*100”	„80” „90” „*100”
„80”N „90”N	„80”N „90”N

PLUS 75	PLUS 75 <i>passive</i>
1985 zł	2550 zł

„80” „90”	„80” „90” „*100”
-----------	------------------

Aplikacja 11-5



- Kolory**
- Podstawowe
 - Dodatkowe

Cena z aplikacją jednostronną

PLUS 54 kl.2	PLUS 54 kl.3
1494 zł	1779 zł

„80” „90” „*100”	„80” „90” „*100”
„80”N „90”N	„80”N „90”N

PLUS 75	PLUS 75 <i>passive</i>
1985 zł	2550 zł

„80” „90”	„80” „90” „*100”
-----------	------------------

Aplikacja 11-6



- Kolory**
- Podstawowe
 - Dodatkowe

Cena z aplikacją jednostronną

PLUS 54 kl.2	PLUS 54 kl.3
1494 zł	1779 zł

„80” „90” „*100”	„80” „90” „*100”
„80”N „90”N	„80”N „90”N

PLUS 75	PLUS 75 <i>passive</i>
1985 zł	2550 zł

„80” „90”	„80” „90” „*100”
-----------	------------------

Aplikacja 13-1



- Kolory**
- Podstawowe
 - Dodatkowe

Cena z aplikacją jednostronną

PLUS 54 kl.2	PLUS 54 kl.3
1494 zł	1779 zł

„80” „90” „*100”	„80” „90” „*100”
„80”N „90”N	„80”N „90”N

PLUS 75	PLUS 75 <i>passive</i>
1985 zł	2550 zł

„80” „90”	„80” „90” „*100”
-----------	------------------

*Szerokość „100” - dopłata 130 zł netto.

Dostępne kolory w szer. „100” - Złoty dąb, Orzech włoski, Orzech ciemny, Winchester, Biały, Mahoń, Wenge, Antracyt, Grafit metalik, Dąb ciemny, Szary.

Aplikacja 13-2



Kolory
• Podstawowe
• Dodatkowe

Cena z aplikacją jednostronną

PLUS 54 kl.2 1494 zł „80” „90” „*100” „80”N „90”N	PLUS 54 kl.3 1779 zł „80” „90” „*100”
PLUS 75 1985 zł „80” „90”	PLUS 75 passive 2550 zł „80” „90” „*100”

Aplikacja 13-3



Kolory
• Podstawowe
• Dodatkowe

Cena z aplikacją jednostronną

PLUS 54 kl.2 1494 zł „80” „90” „*100” „80”N „90”N	PLUS 54 kl.3 1779 zł „80” „90” „*100”
PLUS 75 1985 zł „80” „90”	PLUS 75 passive 2550 zł „80” „90” „*100”

Aplikacja 14-2



Kolory
• Podstawowe
• Dodatkowe

Cena z aplikacją jednostronną

PLUS 54 kl.2 1494 zł „90” „*100” „90”N	PLUS 54 kl.3 1779 zł „90” „*100”
PLUS 75 1985 zł „90”	PLUS 75 passive 2550 zł „90” „*100”

Aplikacja 0



Kolory
• Podstawowe
• Dodatkowe

Cena z aplikacją jednostronną

PLUS 54 kl.2 1494 zł „80” „90” „*100” „80”N „90”N	PLUS 54 kl.3 1779 zł „80” „90” „*100”
PLUS 75 1985 zł „80” „90”	PLUS 75 passive 2550 zł „80” „90” „*100”

Aplikacja 4

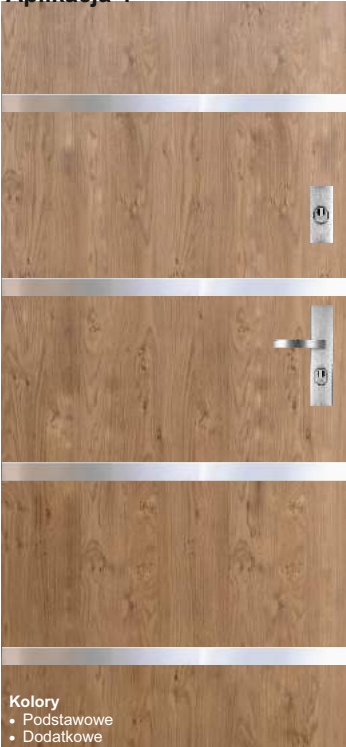

Kolory
• Podstawowe
• Dodatkowe

Cena z aplikacją jednostronną

PLUS 54 kl.2 1494 zł „80” „90” „*100” „80”N „90”N	PLUS 54 kl.3 1779 zł „80” „90” „*100”
PLUS 75 1985 zł „80” „90”	PLUS 75 passive 2550 zł „80” „90” „*100”

Aplikacja 15-1



Kolory
• Podstawowe
• Dodatkowe

Cena z aplikacją jednostronną

PLUS 54 kl.2 1494 zł „80” „90” „*100” „80”N „90”N	PLUS 54 kl.3 1779 zł „80” „90” „*100”
PLUS 75 1985 zł „80” „90”	PLUS 75 passive 2550 zł „80” „90” „*100”

Aplikacja 16-1



Kolory
• Podstawowe
• Dodatkowe

Cena z aplikacją jednostronną

PLUS 54 kl.2 1494 zł „80” „90” „*100” „80”N „90”N	PLUS 54 kl.3 1779 zł „80” „90” „*100”
PLUS 75 1985 zł „80” „90”	PLUS 75 passive 2550 zł „80” „90” „*100”

Aplikacja INOX
dwustronna

dopłata 150 zł netto

Tłoczenie 1s



GLEBOKIE TŁOCZENIE

PLUS 54
1524 zł
„80” „90”
„80”N „90”N

Kolory
• Podstawowe
• Winchester

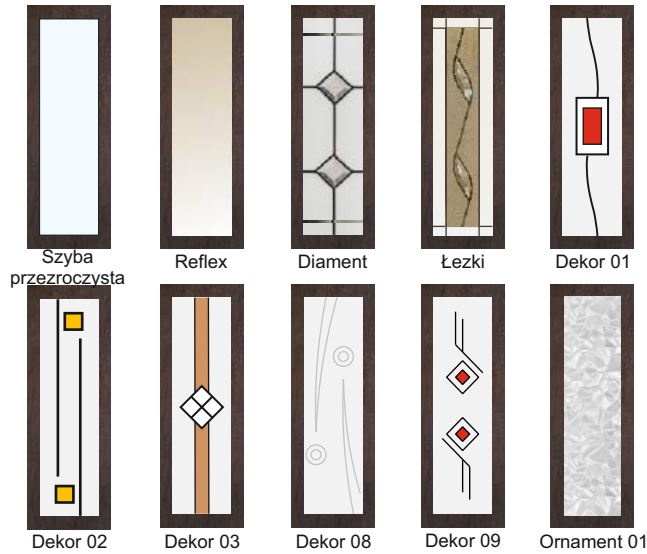

Tłoczenie 2s



GLEBOKIE TŁOCZENIE

PLUS 54
1524 zł
„80” „90”
„80”N „90”N

Kolory
• Podstawowe

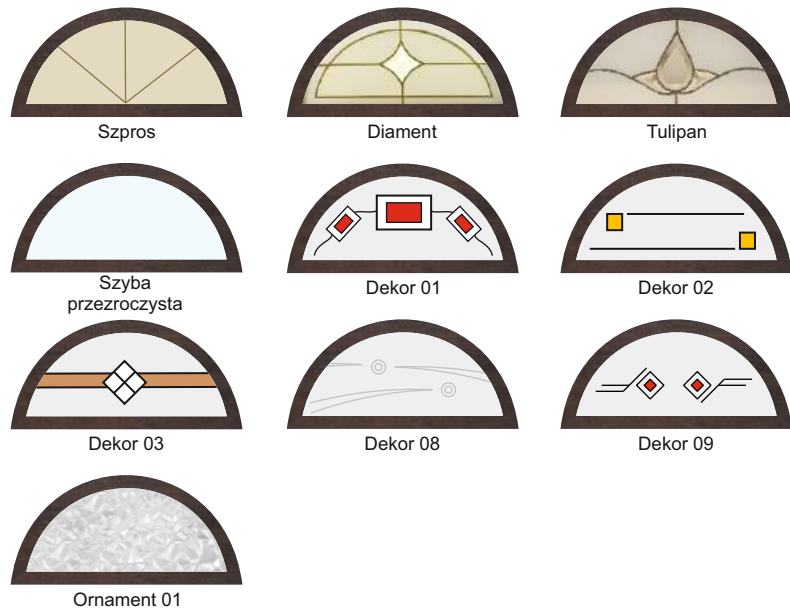

Tłoczenie 5s



GLEBOKIE TŁOCZENIE

Kolory
• Podstawowe
• Winchester

Tłoczenie 5s Struktura drewna



GLEBOKIE TŁOCZENIE

Kolory
• Podstawowe
• Winchester

Tłoczenie 5s

PLUS 54
1524 zł
„80” „90” *100”
„80”N „90”N

PLUS 75
2015 zł
„80” „90”

PLUS 75 *passive*
2800 zł
„80” „90” *100”

Tłoczenie 5s Struktura drewna

PLUS 54
1554 zł
„80” „90” *100”
„80”N „90”N

PLUS 75
2045 zł
„80” „90”

PLUS 75 *passive*
2830 zł
„80” „90” *100”

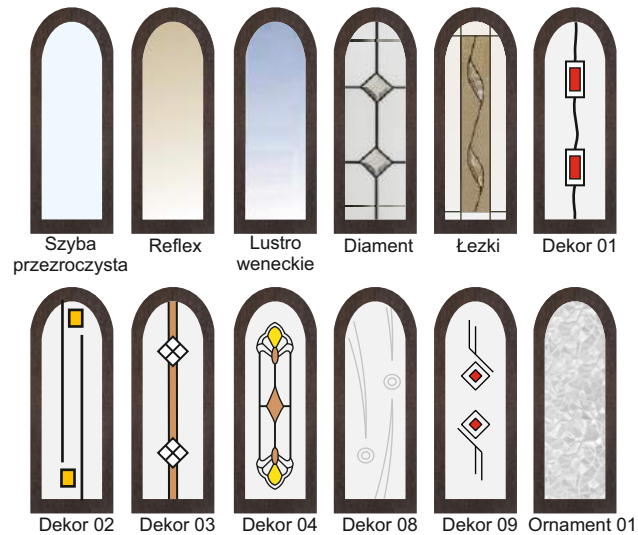

*Szerokość „100” - dopłata 160 zł netto.

Dostępne kolory w szer. „100” - Złoty dąb, Orzech włoski, Orzech ciemny, Winchester, Biały, Mahoń, Wenge, Antracyt, Grafit metalik, Dąb ciemny, Szary.

Kolorystyka w szerokości „80” i „90” dostępna wg. typów drzwi (str. 14-17)

Wyposażenie standardowe zawarte w cenie: skrzydło, ościeżnica, próg
Podane ceny są cenami netto (+23% VAT)

Tłoczenie 5ds



Kolory
• Podstawowe
• Winchester

**Tłoczenie 5ds
Struktura drewna**



Kolory
• Podstawowe
• Winchester

Tłoczenie 5s

PLUS 54
1594 zł

„90” „*100”
„90”N

PLUS 75
2085 zł

„90”

PLUS 75 passive

2870 zł

„90” „*100”

**Tłoczenie 5s
Struktura drewna**

PLUS 54
1624 zł

„90” „*100”
„90”N

PLUS 75
2115 zł

„90”

PLUS 75 passive

2900 zł

„90” „*100”

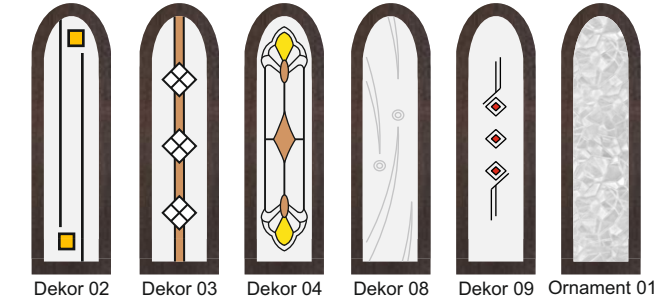
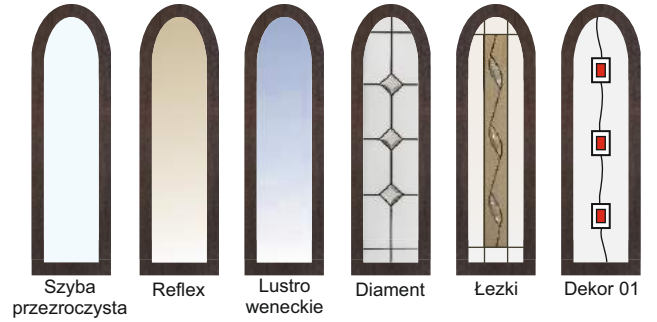

Tłoczenie 6s



Kolory
• Podstawowe
• Winchester

PLUS 54
1594 zł

„80” „90” „*100”
„80”N „90”N

PLUS 75
2085 zł

„80” „90”

PLUS 75 passive

2870 zł

„80” „90” „*100”

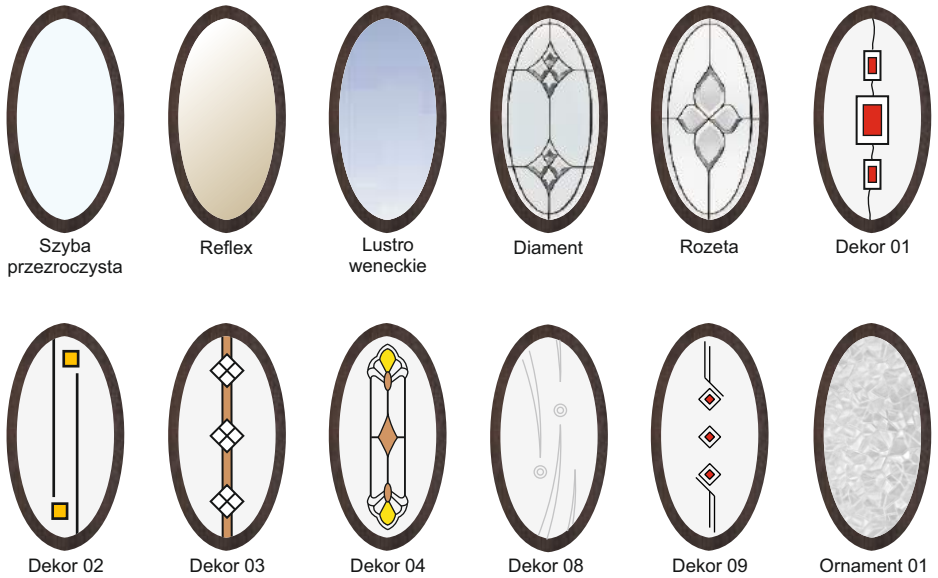

Tłoczenie 7s2

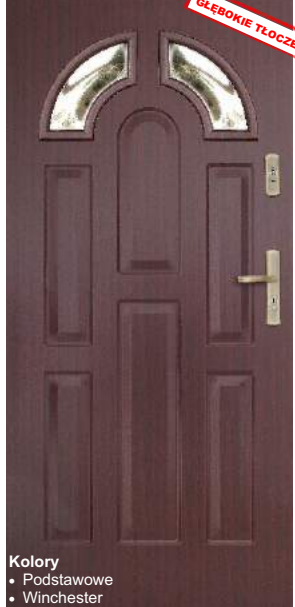

Kolory
• Podstawowe
• Winchester

PLUS 54
1544 zł

„90” „*100”
„90”N

PLUS 75
2035 zł

„90”

PLUS 75 passive

2820 zł

„90” „*100”

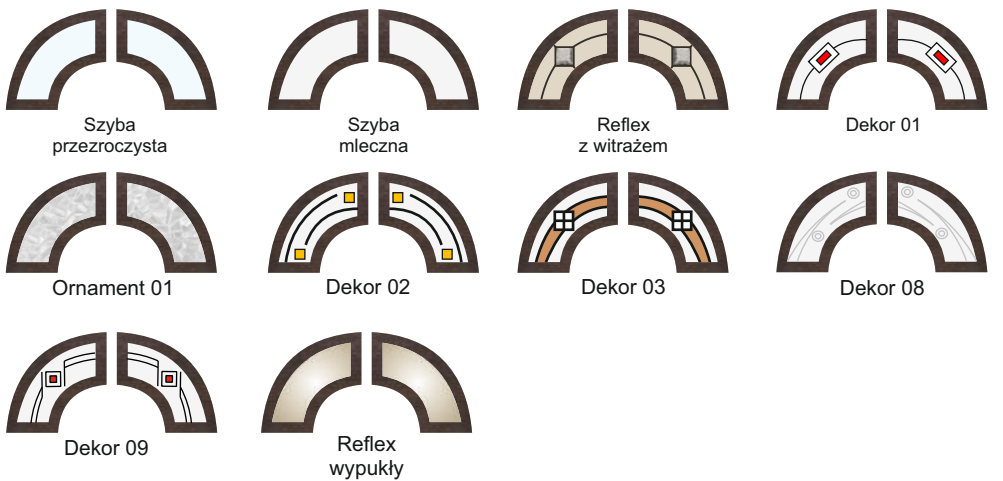

Wyposażenie standardowe zawarte w cenie: skrzydło, ościeżnica, próg

Podane ceny są cenami netto (+23% VAT)

Tłoczenie 7s4



Kolory
• Podstawowe
• Winchester

PLUS 54
1844 zł
„90” *100”
„90”N

PLUS 75
2335 zł
„90”

PLUS 75 *passive*
3120 zł
„90” *100”

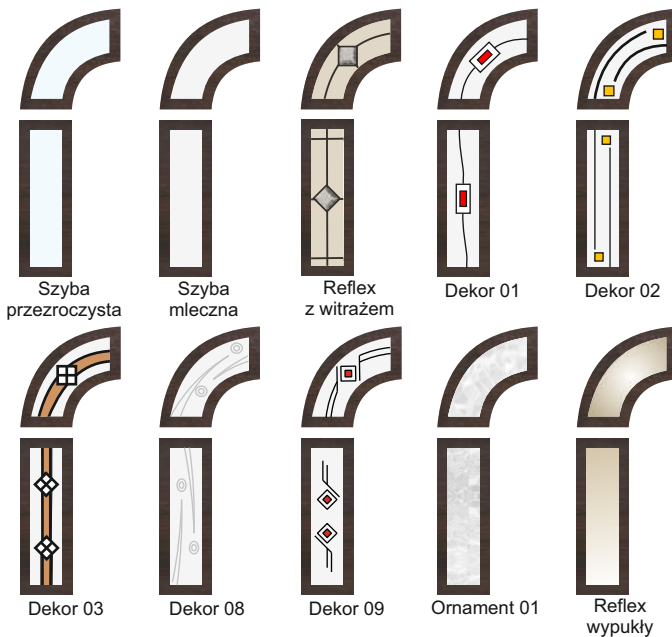

Tłoczenie 7s6



Kolory
• Podstawowe
• Winchester

PLUS 54
2144 zł
„90” *100”
„90”N

PLUS 75
2635 zł
„90”

PLUS 75 *passive*
3420 zł
„90” *100”

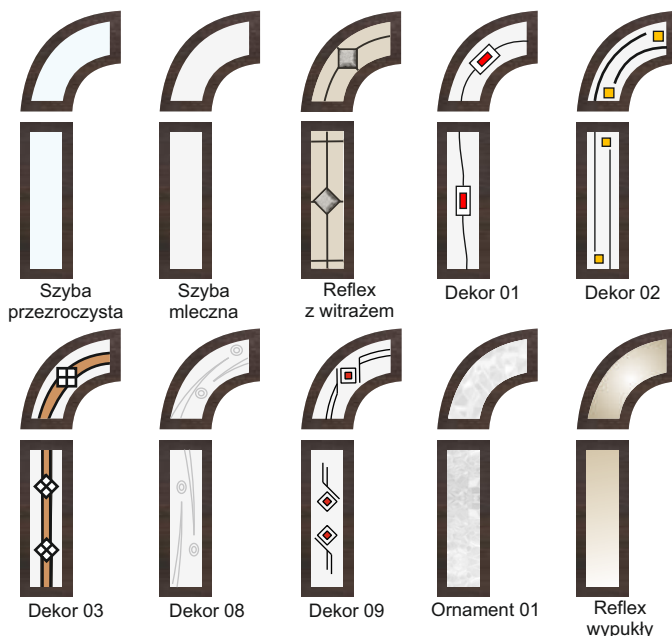

Tłoczenie 8s



Kolory
• Podstawowe
• Antracyt
• Winchester

PLUS 54
1674 zł
„90”
„90”N

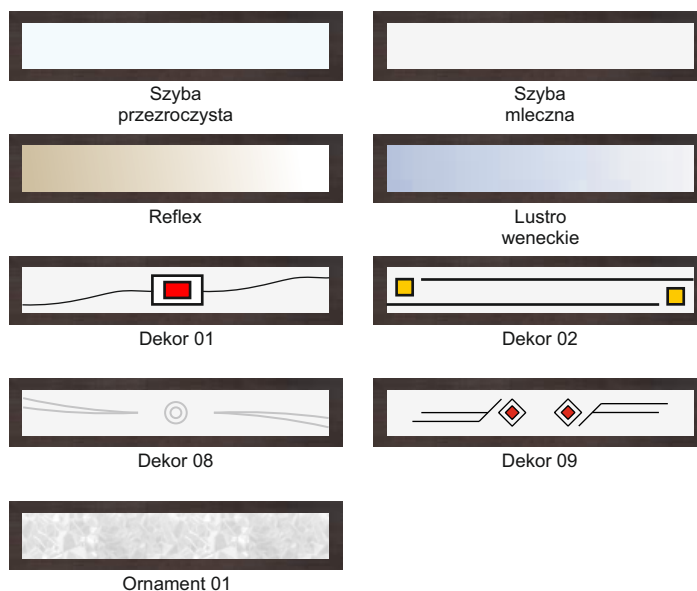

*Szerokość „100” - dopłata 160 zł netto.

Dostępne kolory w szer. „100” - Złoty dąb, Orzech włoski, Orzech ciemny, Winchester, Biały, Mahoń, Wenge, Antracyt, Grafit metalik, Dąb ciemny, Szary. Kolorystyka w szerokości „80” i „90” dostępna wg. typów drzwi (str. 14-17)

Tłoczenie 10s1



GŁĘBOKIE TŁOCZENIE

PLUS 54
1674 zł
„80” „90” „*100”
„80”N „90”N

PLUS 75
2165 zł
„80” „90”

PLUS 75 passive
2950 zł
„80” „90” „*100”

- Kolory
- Podstawowe
 - Antracyt
 - Winchester

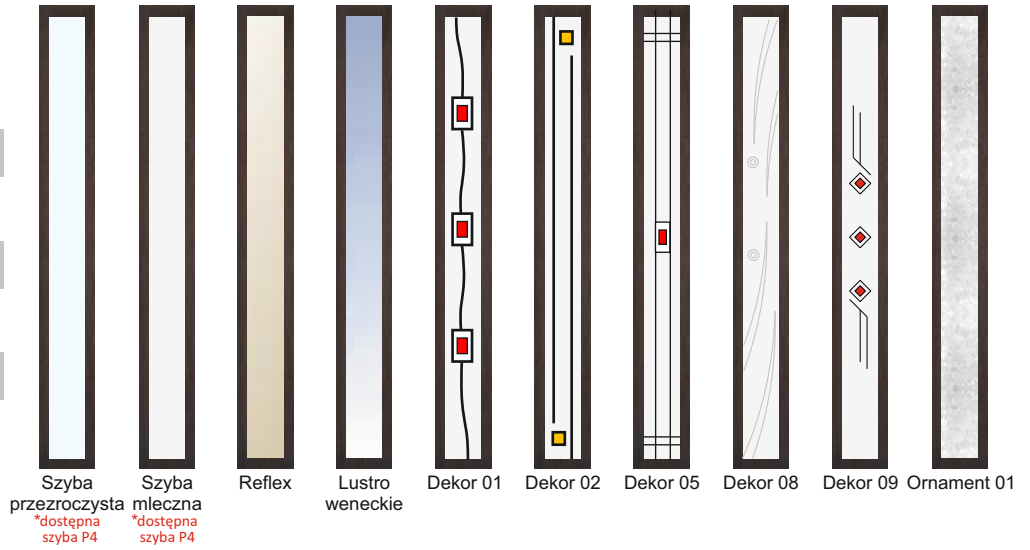

Tłoczenie 10s2

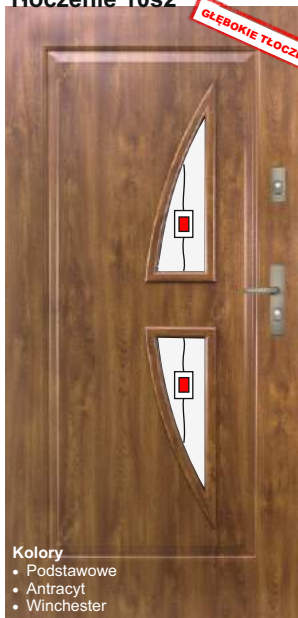

GŁĘBOKIE TŁOCZENIE

PLUS 54
1674 zł
„80” „90” „*100”
„80”N „90”N

PLUS 75
2165 zł
„80” „90”

PLUS 75 passive
2950 zł
„80” „90” „*100”

- Kolory
- Podstawowe
 - Antracyt
 - Winchester

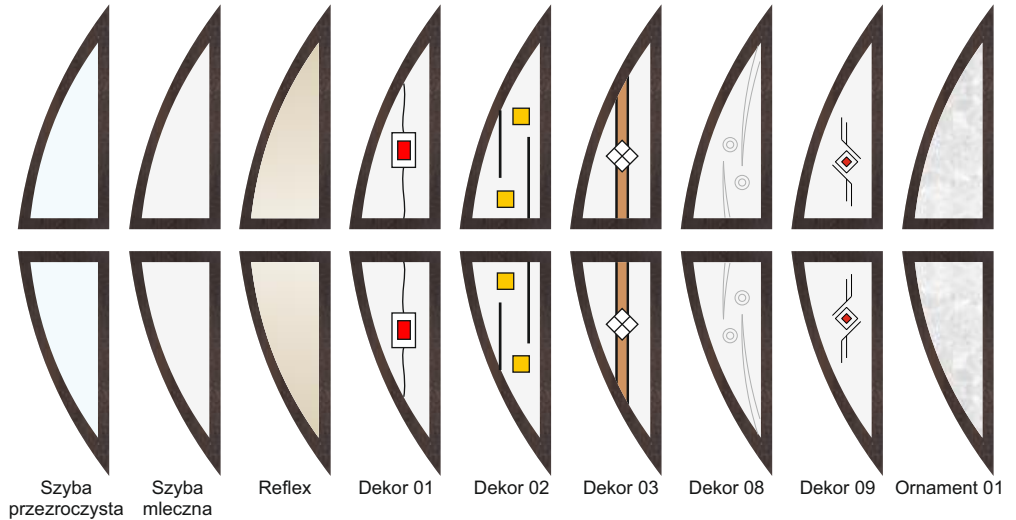

Tłoczenie 10s3



GŁĘBOKIE TŁOCZENIE

PLUS 54
1674 zł
„80” „90” „*100”
„80”N „90”N

PLUS 75
2165 zł
„80” „90”

PLUS 75 passive
2950 zł
„80” „90” „*100”

- Kolory
- Podstawowe
 - Antracyt
 - Winchester

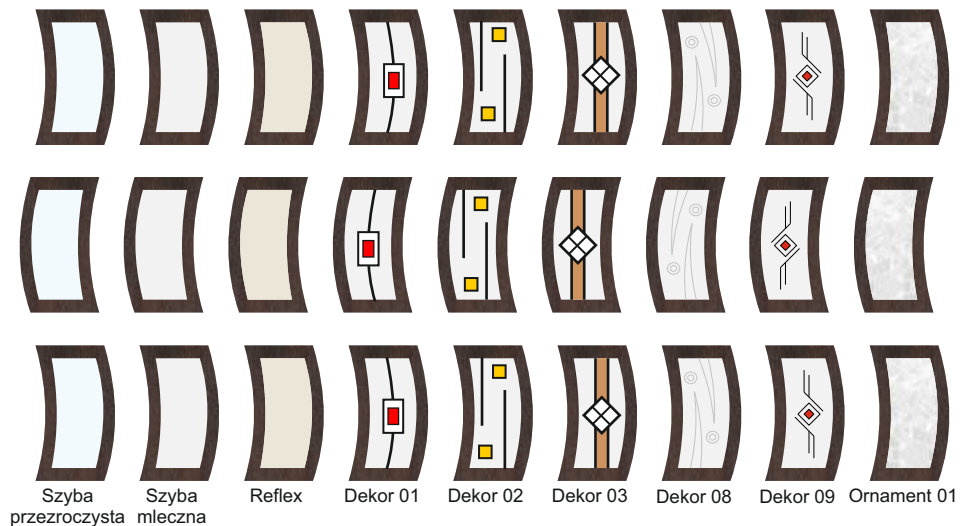

Tłoczenie 10s4



PLUS 54
1674 zł

„80” „90” „*100”
„80”N „90”N

PLUS 75
2165 zł

„80” „90”

PLUS 75 *passive*
2950 zł

„80” „90” „*100”

- Kolory**
- Podstawowe
 - Antracyt
 - Winchester

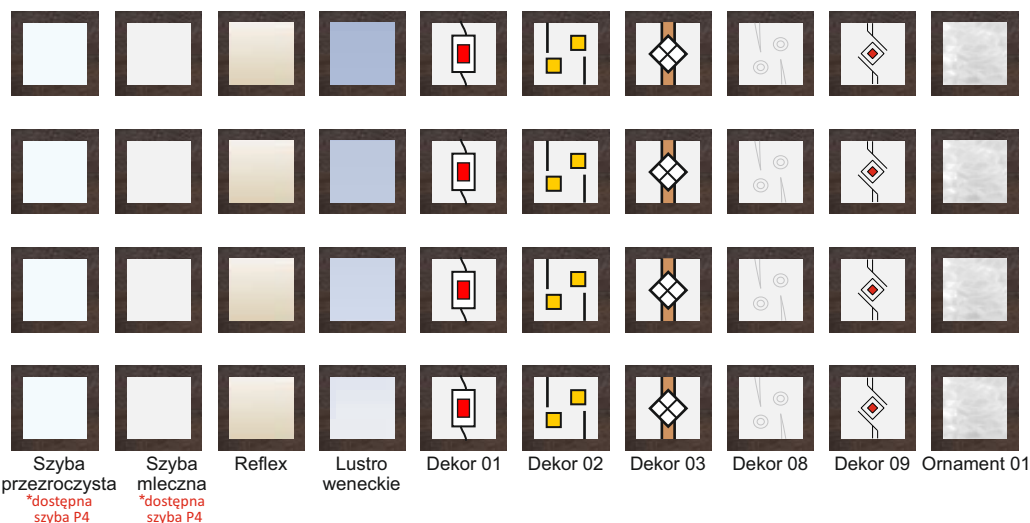

Tłoczenie 10s5



PLUS 54
1674 zł

„80” „90” „*100”
„80”N „90”N

PLUS 75
2165 zł

„80” „90”

PLUS 75 *passive*
2950 zł

„80” „90” „*100”

- Kolory**
- Podstawowe
 - Antracyt
 - Winchester

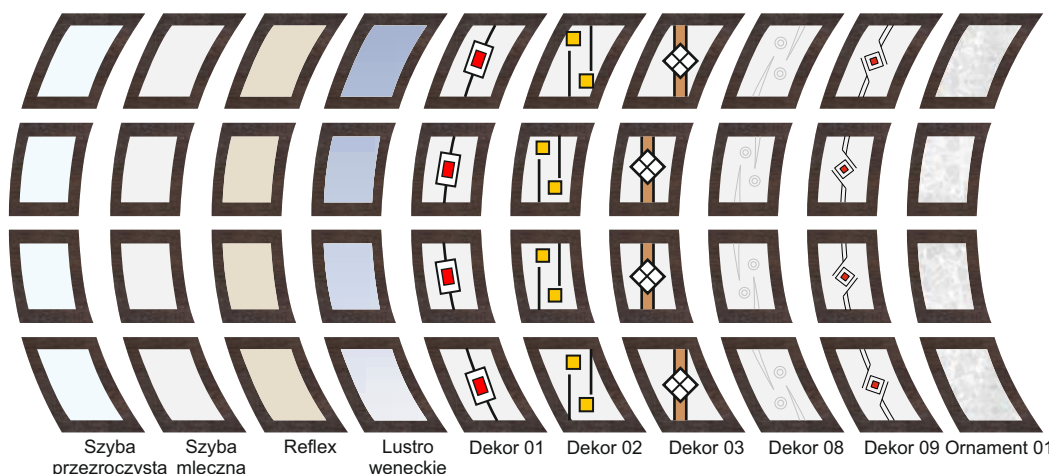

Tłoczenie 10s1



PLUS 54
1799 zł

„80” „90” „*100”
„80”N „90”N

PLUS 75
2290 zł

„80” „90”

PLUS 75 *passive*
3075 zł

„80” „90” „*100”

- Kolory**
- Podstawowe
 - Antracyt
 - Winchester
 - Grafit metalik

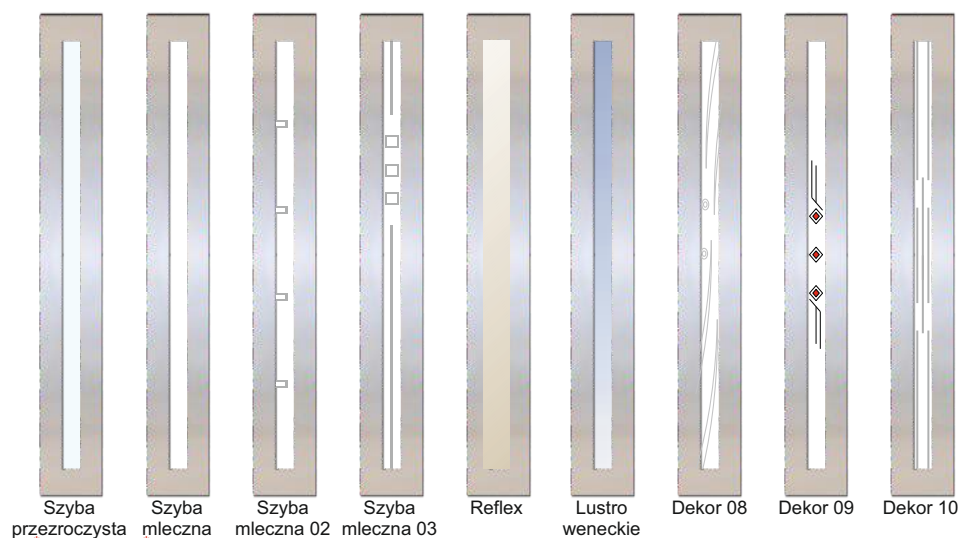

*Szerokość „100” - dopłata 160 zł netto.

Dostępne kolory w szer. „100” - Złoty dąb, Orzech włoski, Orzech ciemny, Winchester, Biały, Mahoń, Wenge, Antracyt, Grafit metalik, Dąb ciemny, Szary.

26 Kolorystyka w szerokości „80” i „90” dostępna wg. typów drzwi (str. 14-17)

Wyposażenie standardowe zawarte w cenie: skrzydło, ościeżnica, próg
 Podane ceny są cenami netto (+23% VAT)

Tłoczenie 10s2



GŁĘBOKIE TŁOCZENIE

- PLUS 54
1799 zł
„80” „90” „*100”
„80”N „90”N
- PLUS 75
2290 zł
„80” „90”
- PLUS 75 passive
3075 zł
„80” „90” „*100”

- Kolory
- Podstawowe
 - Antracyt
 - Winchester
 - Grafit metalik

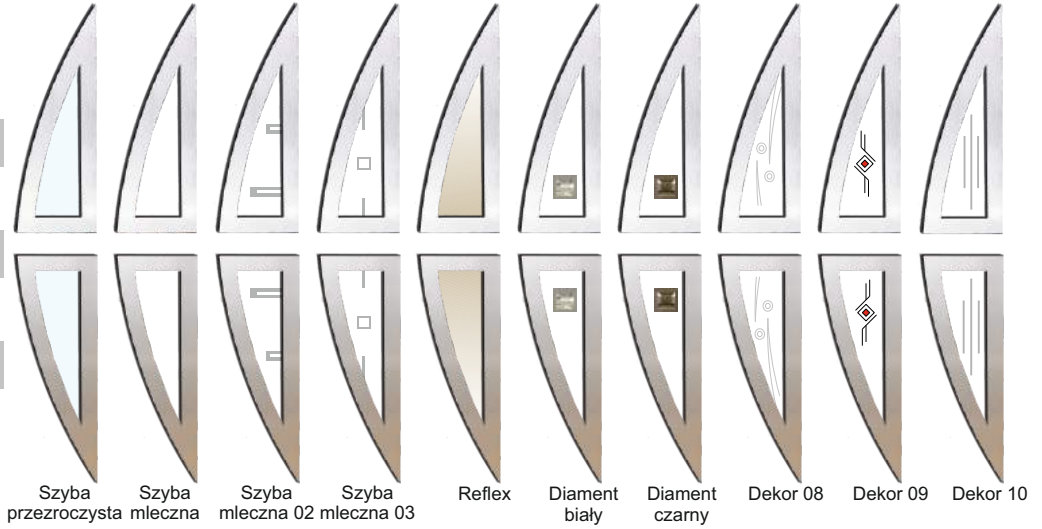

Tłoczenie 10s3



GŁĘBOKIE TŁOCZENIE

- PLUS 54
1799 zł
„80” „90” „*100”
„80”N „90”N
- PLUS 75
2290zł
„80” „90”
- PLUS 75 passive
3075 zł
„80” „90” „*100”

- Kolory
- Podstawowe
 - Antracyt
 - Winchester
 - Grafit metalik

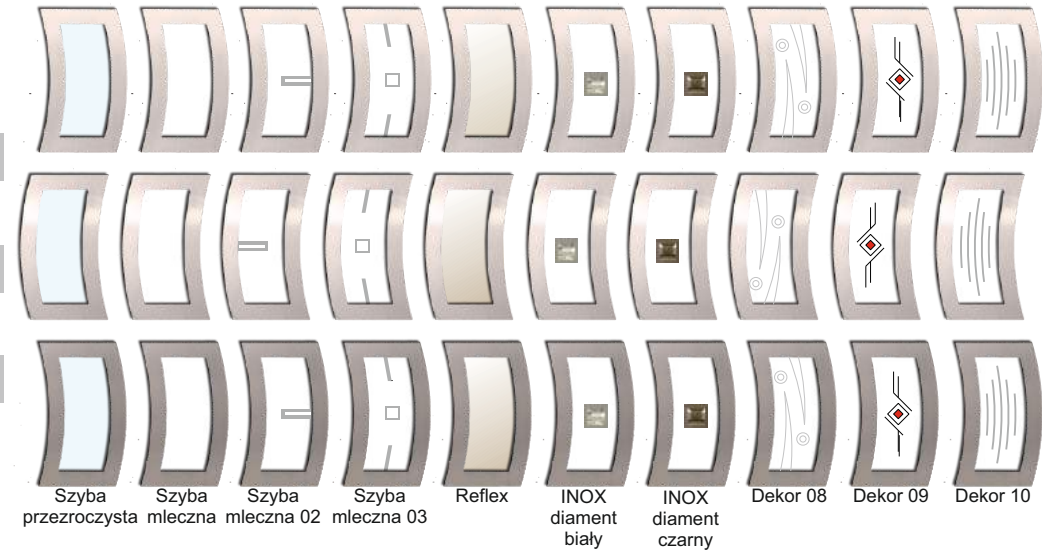

Tłoczenie 10s4



GŁĘBOKIE TŁOCZENIE

- PLUS 54
1799 zł
„80” „90” „*100”
„80”N „90”N
- PLUS 75
2290 zł
„80” „90”
- PLUS 75 passive
3075 zł
„80” „90” „*100”

- Kolory
- Podstawowe
 - Antracyt
 - Winchester
 - Grafit metalik

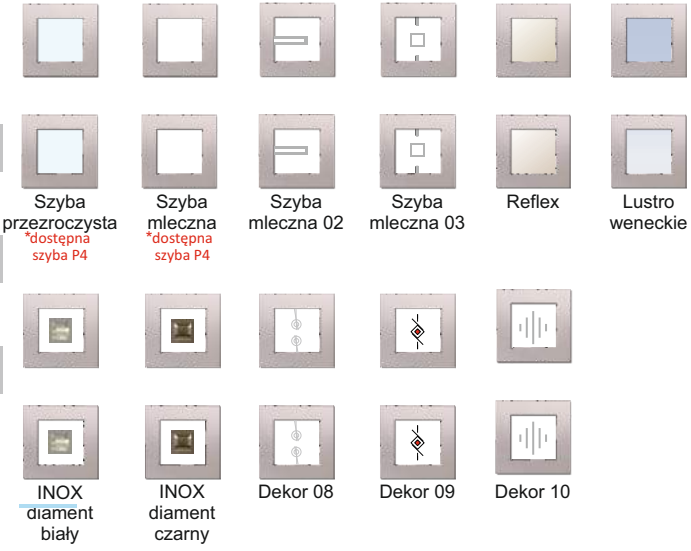

UWAGA: Dąb ciemny, Szary - dostępne wzory: płaskie, 13, 14, 15, 16 oraz z przeszkleniem 11s..., 13s..., 14s...
 *Szyba antywłamaniowa P4 - dopłata 100 zł netto.

Wypożyczenie standardowe zawarte w cenie: skrzydło, ościeżnica, próg

Podane ceny są cenami netto (+23% VAT)

Tłoczenie 10s5



GŁĘBOKIE TŁOCZENIE

PLUS 54
1799 zł
„80” „90” „*100”
„80”N „90”N

PLUS 75
2290 zł
„80” „90”

PLUS 75 *passive*
3075 zł
„80” „90” „*100”

- Kolory**
- Podstawowe
 - Antracyt
 - Winchester
 - Grafit metalik

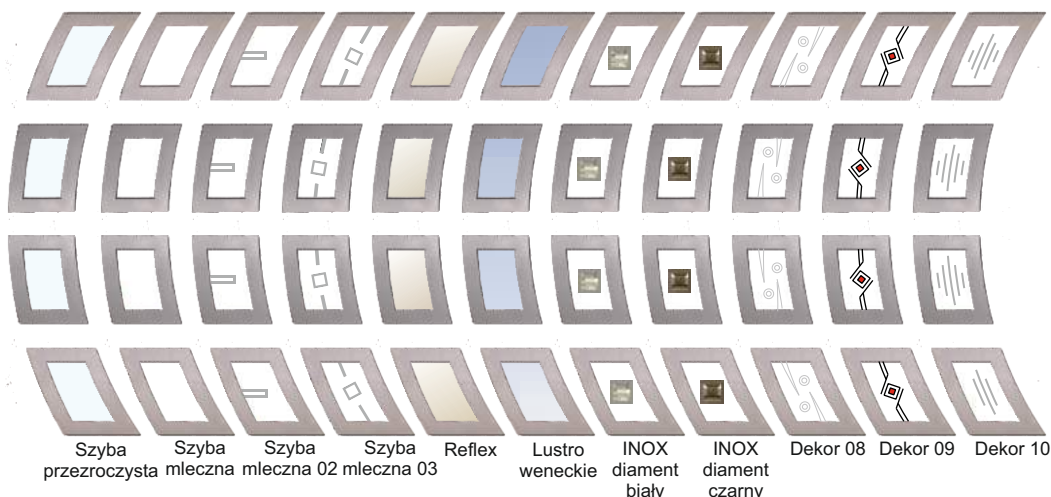

Szyba przezroczysta Szyba mleczna mleczna 02 mleczna 03 Reflex Lustro weneckie INOX diament biały INOX diament czarny Dekor 08 Dekor 09 Dekor 10

Tłoczenie 11s1



PLUS 54
1799 zł
„80” „90” „*100”
„80”N „90”N

PLUS 75
2290 zł
„80” „90”

PLUS 75 *passive*
3075 zł
„80” „90” „*100”

- Kolory**
- Podstawowe
 - Dodatkowe

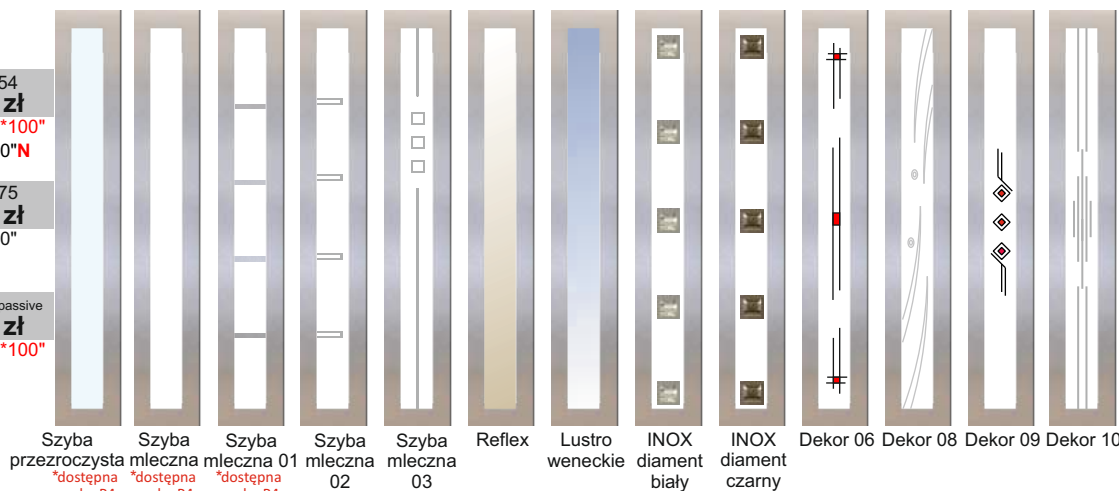

Szyba przezroczysta Szyba mleczna mleczna 01 mleczna 02 mleczna 03 Reflex Lustro weneckie INOX diament biały INOX diament czarny Dekor 06 Dekor 08 Dekor 09 Dekor 10

Tłoczenie 11s2



PLUS 54
1799 zł
„80” „90” „*100”
„80”N „90”N

PLUS 75
2290 zł
„80” „90”

PLUS 75 *passive*
3075 zł
„80” „90” „*100”

- Kolory**
- Podstawowe
 - Dodatkowe

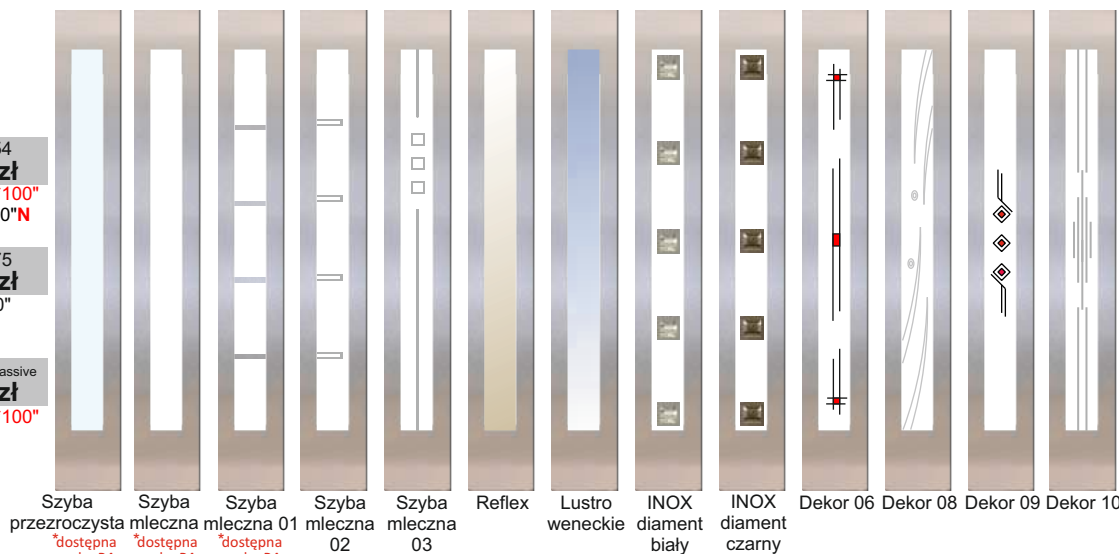

Szyba przezroczysta Szyba mleczna mleczna 01 mleczna 02 mleczna 03 Reflex Lustro weneckie INOX diament biały INOX diament czarny Dekor 06 Dekor 08 Dekor 09 Dekor 10

*Szerokość „100” - dopłata 160 zł netto.

Dostępne kolory w szer. „100” - Złoty dąb, Orzech włoski, Orzech ciemny, Winchester, Biały, Mahoń, Wenge, Antracyt, Grafit metalik, Dąb ciemny, Szary.

28 Kolorystyka w szerokości „80” i „90” dostępna wg. typów drzwi (str. 14-17)

Tłoczenie 11s3

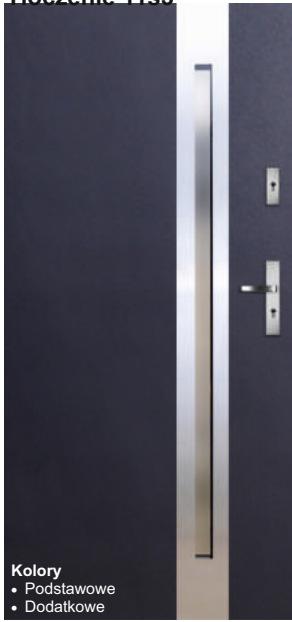

PLUS 54
1799 zł
„80” „90” „*100”
„80”N „90”N

PLUS 75
2290 zł
„80” „90”

PLUS 75 passive
3075 zł
„80” „90” „*100”

Kolory
• Podstawowe
• Dodatkowe

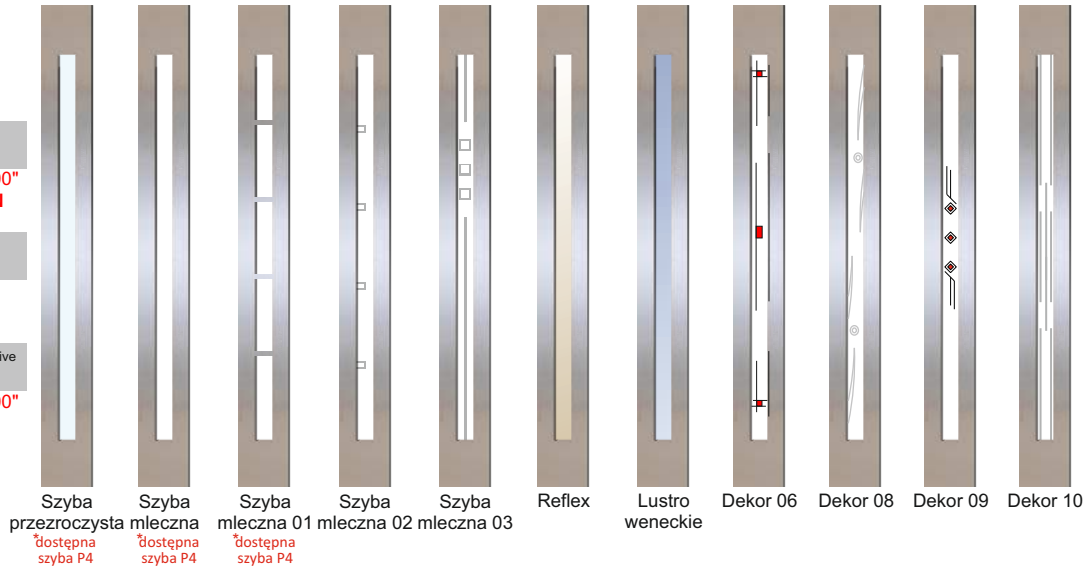

Tłoczenie 11s4

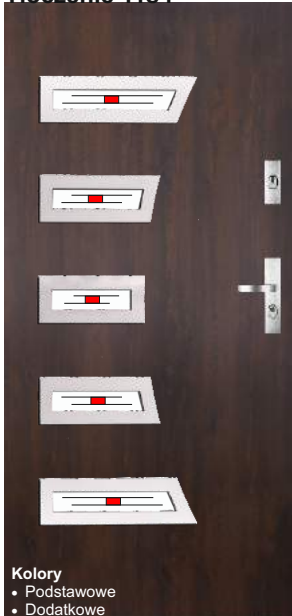

PLUS 54
1799 zł
„90” „*100”
„90”N

PLUS 75
2290 zł
„90”

PLUS 75 passive
3075 zł
„90” „*100”

Kolory
• Podstawowe
• Dodatkowe

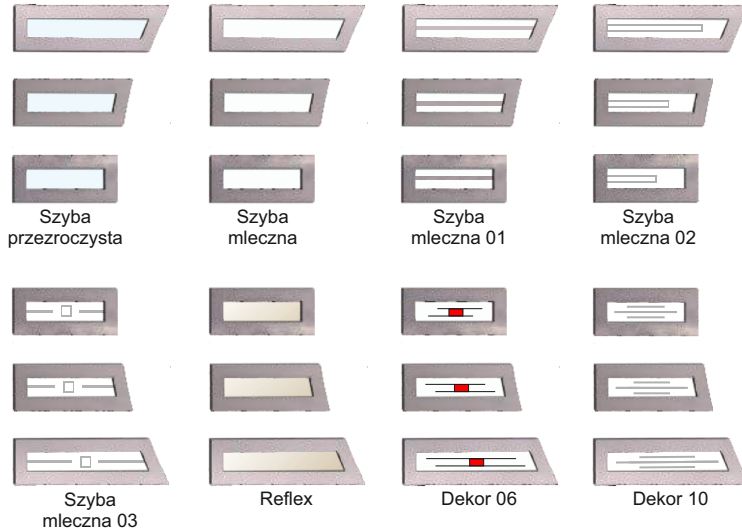

Tłoczenie 11s5



PLUS 54
1799 zł
„90” „*100”
„90”N

PLUS 75
2290 zł
„90”

PLUS 75 passive
3075 zł
„90” „*100”

Kolory
• Podstawowe
• Dodatkowe

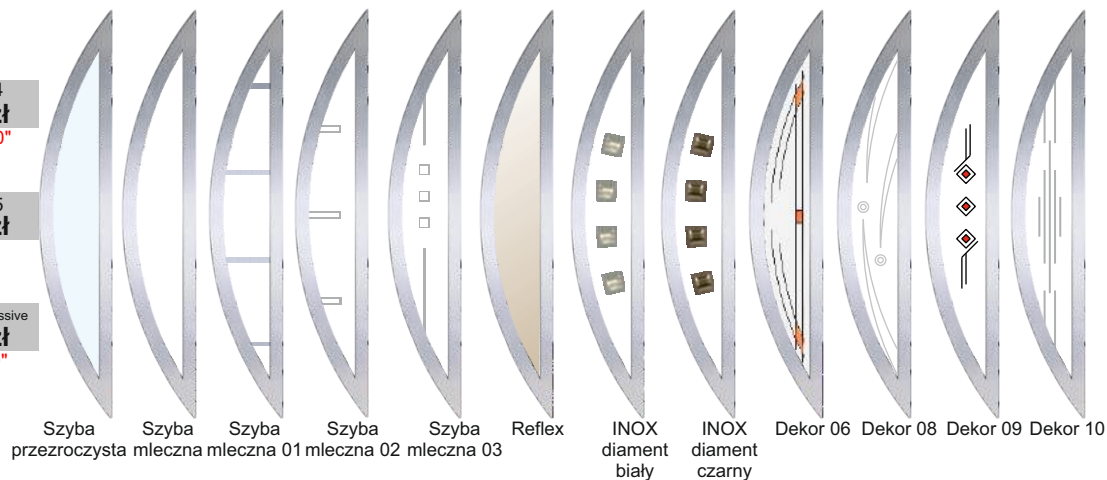

Wyposażenie standardowe zawarte w cenie: skrzydło, ościeżnica, próg

Podane ceny są cenami netto (+23% VAT)

Tłoczenie 11s6



Kolory
• Podstawowe
• Dodatkowe

- PLUS 54
1799 zł
„80” „90” „*100”
„80”N „90”N
- PLUS 75
2290 zł
„80” „90”
- PLUS 75 *passive*
3075 zł
„80” „90” „*100”

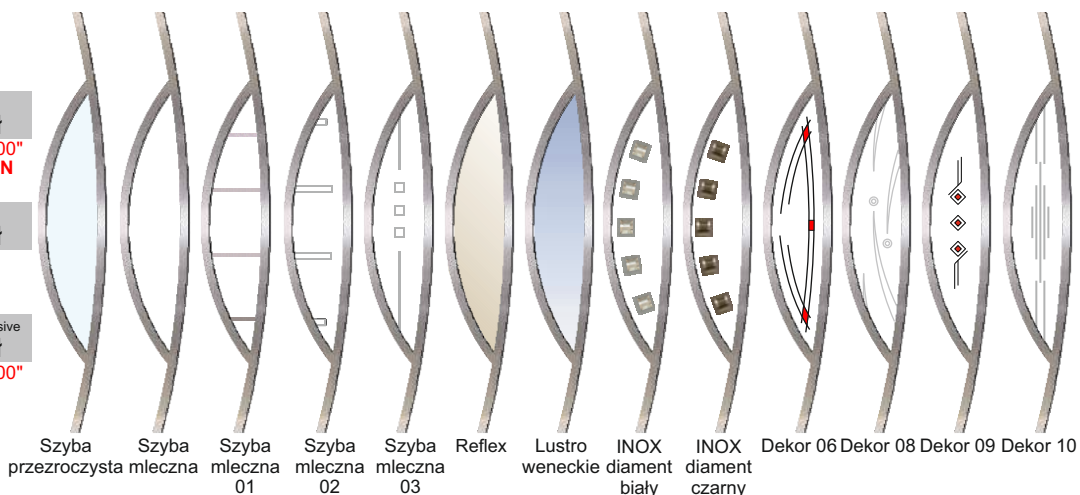

Tłoczenie 11s7



Kolory
• Podstawowe
• Dodatkowe

- PLUS 54
1799 zł
„80” „90” „*100”
„80”N „90”N
- PLUS 75
2290 zł
„80” „90”
- PLUS 75 *passive*
3075 zł
„80” „90” „*100”

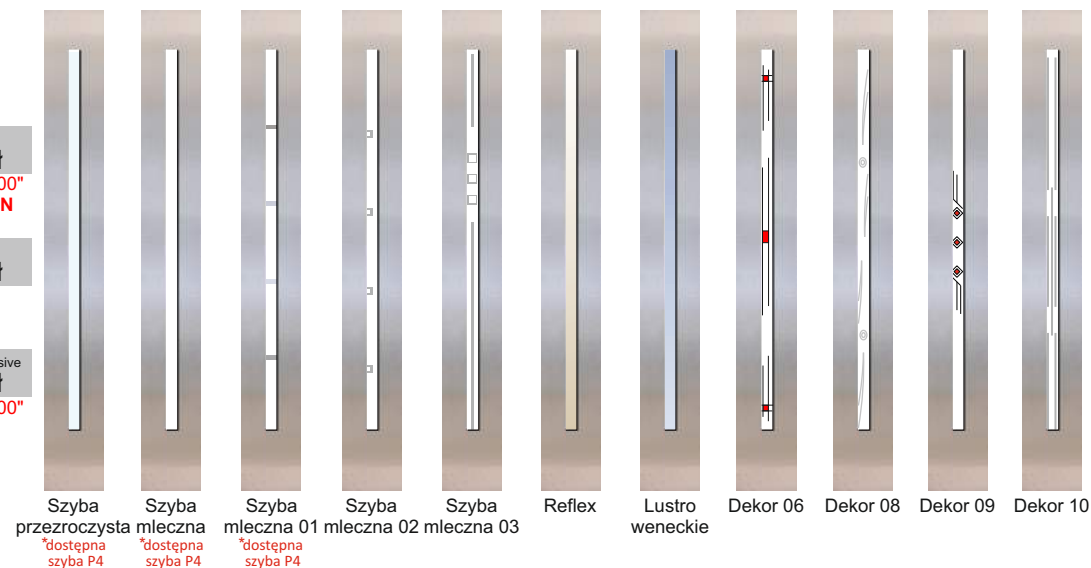

Tłoczenie 11s8



Kolory
• Podstawowe
• Dodatkowe

- PLUS 54
1799 zł
„80” „90” „*100”
„80”N „90”N
- PLUS 75
2290 zł
„80” „90”
- PLUS 75 *passive*
3075 zł
„80” „90” „*100”

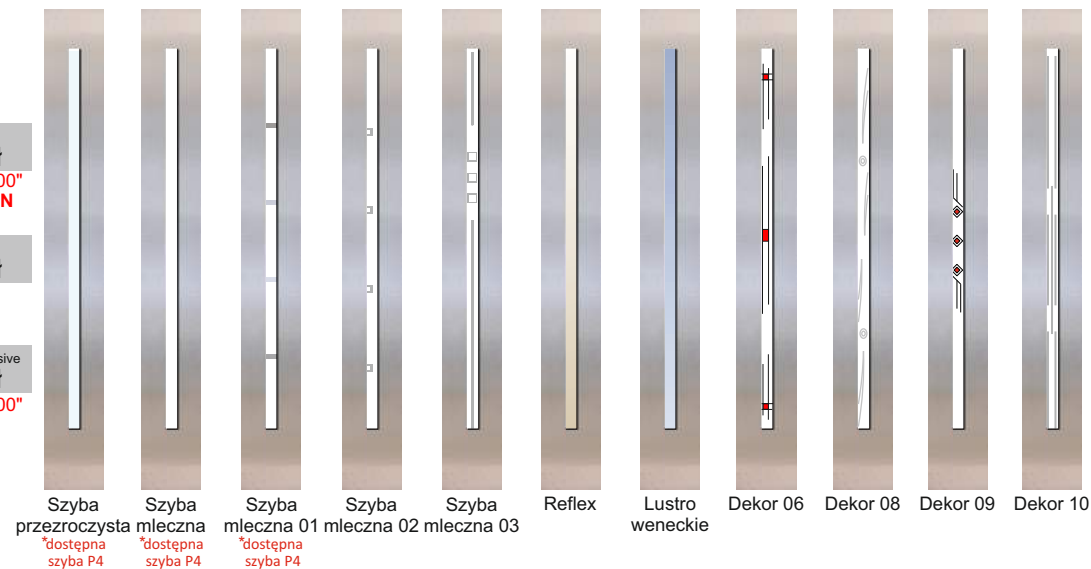

*Szerokość „100” - dopłata 160 zł netto.

Dostępne kolory w szer. „100” - Złoty dąb, Orzech włoski, Orzech ciemny, Winchester, Biały, Mahoń, Wenge, Antracyt, Grafit metalik, Dąb ciemny, Szary.

Kolorystyka w szerokości „80” i „90” dostępna wg. typów drzwi (str. 14-17)

Tłoczenie 11s9



PLUS 54
1799 zł
„80” „90” „*100”
„80”N „90”N

PLUS 75
2290 zł
„80” „90”

PLUS 75 passive
3075 zł
„80” „90” „*100”

Kolory
• Podstawowe
• Dodatkowe

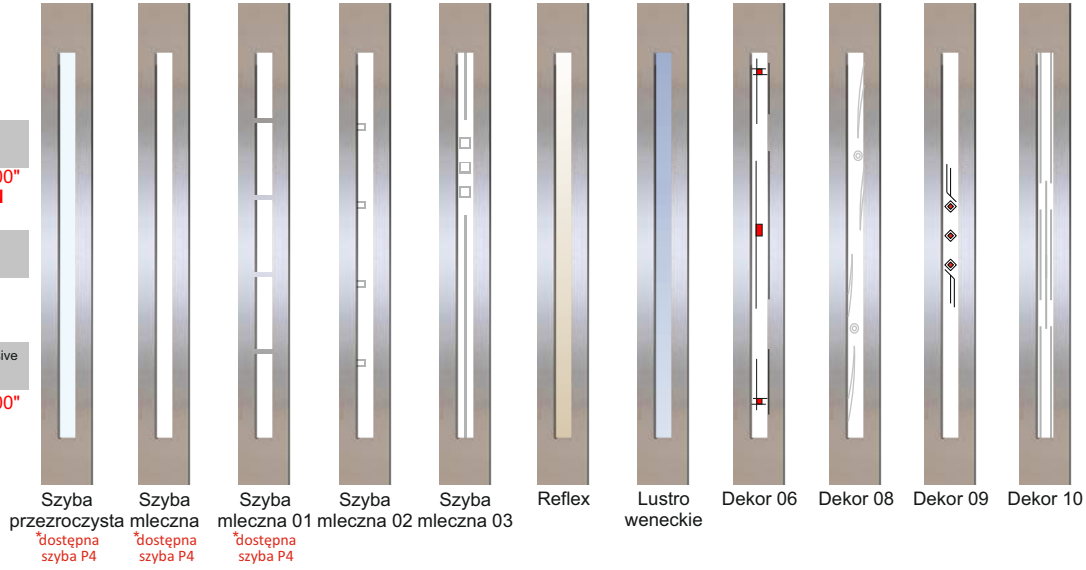

Tłoczenie 11s10



PLUS 54
1799 zł
„80” „90” „*100”
„80”N „90”N

PLUS 75
2290 zł
„80” „90”

PLUS 75 passive
3075 zł
„80” „90” „*100”

Kolory
• Podstawowe
• Dodatkowe

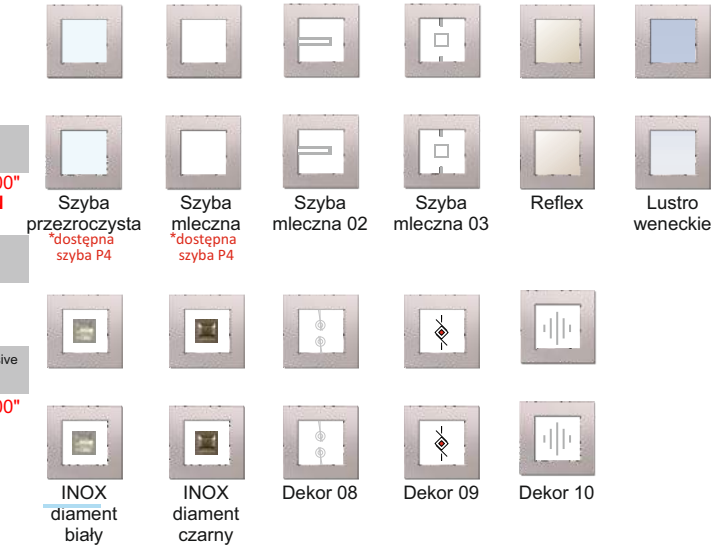

Tłoczenie 11s11



PLUS 54
1799 zł
„90” „*100”
„90”N

PLUS 75
2290 zł
„90”

PLUS 75 passive
3075 zł
„90” „*100”

Kolory
• Podstawowe
• Dodatkowe

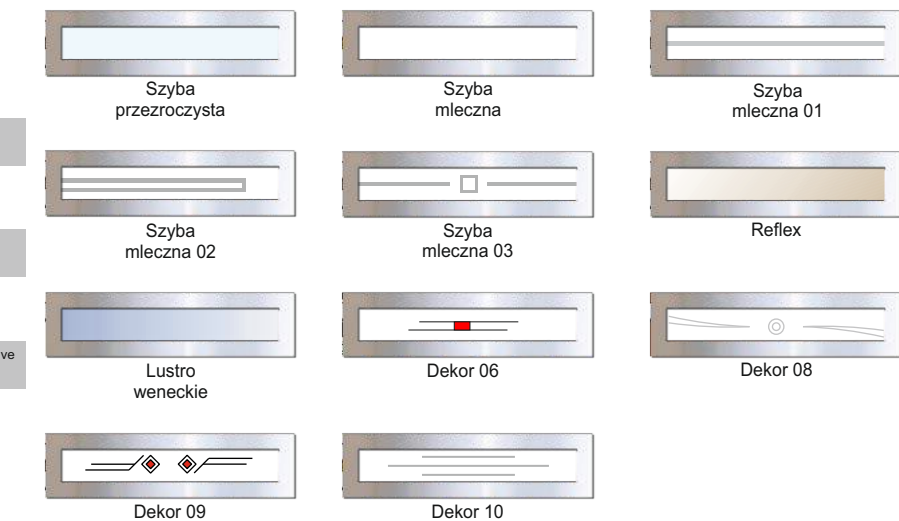

Wypożyczenie standardowe zawarte w cenie: skrzydło, ościeżnica, próg

Podane ceny są cenami netto (+23% VAT)

Tłoczenie 11s12



PLUS 54
1799 zł
„80” „90” *100”
„80”N „90”N

PLUS 75
2290 zł
„80” „90”

PLUS 75 *passive*
3075 zł
„80” „90” *100”

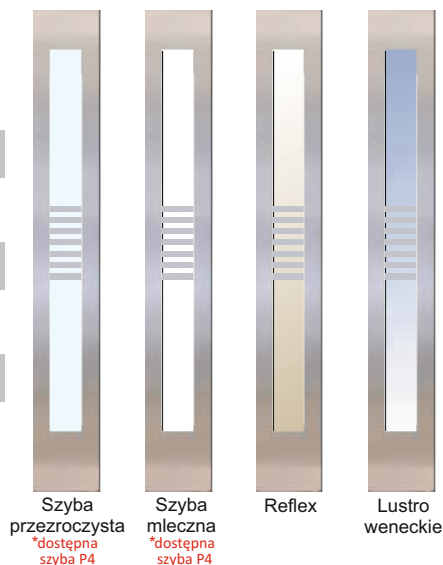

Szyba przezroczysta
*dostępna szyba P4

Szyba mleczna
*dostępna szyba P4

Reflex

Lustro weneckie

Kolory
• Podstawowe
• Dodatkowe

Tłoczenie 11s13



PLUS 54
1799 zł
„80” „90” *100”
„80”N „90”N

PLUS 75
2290 zł
„80” „90”

PLUS 75 *passive*
3075 zł
„80” „90” *100”

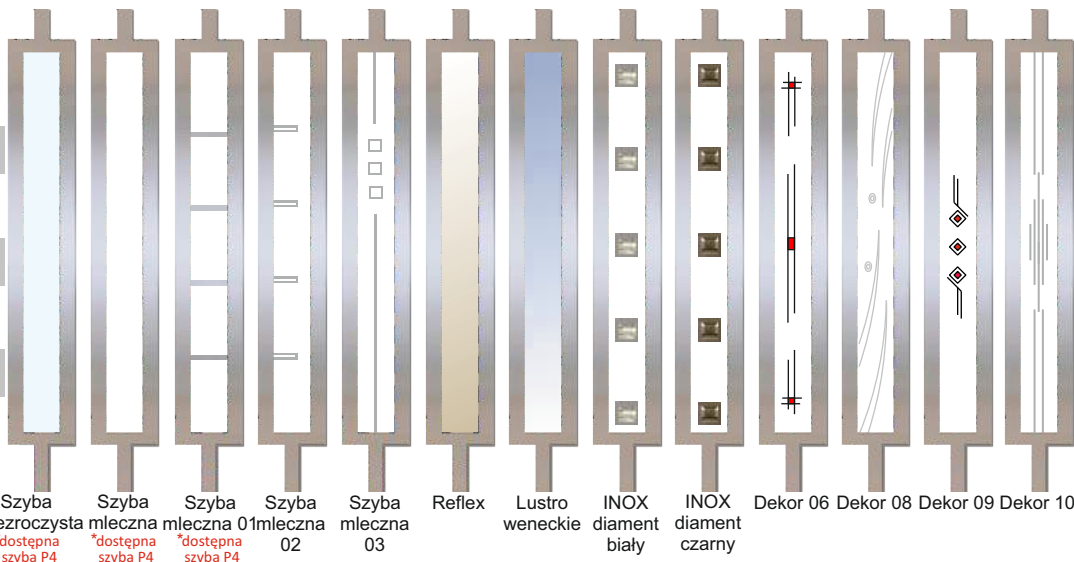

Szyba przezroczysta
*dostępna szyba P4

Szyba mleczna
*dostępna szyba P4

Szyba mleczna 01
*dostępna szyba P4

Szyba mleczna 02

Szyba mleczna 03

Reflex

Lustro weneckie

INOX diament biały

INOX diament czarny

Dekor 06

Dekor 08

Dekor 09 Dekor 10

Kolory
• Podstawowe
• Dodatkowe

Tłoczenie 11s14



PLUS 54
1799 zł
„80” „90” *100”
„80”N „90”N

PLUS 75
2290 zł
„80” „90”

PLUS 75 *passive*
3075 zł
„80” „90” *100”

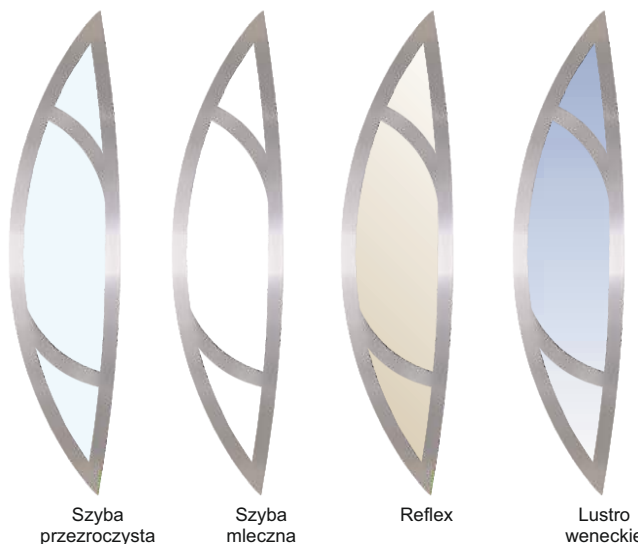

Szyba przezroczysta

Szyba mleczna

Reflex

Lustro weneckie

Kolory
• Podstawowe
• Dodatkowe

*Szerokość „100” - dopłata 160 zł netto.

Dostępne kolory w szer. „100” - Złoty dąb, Orzech włoski, Orzech ciemny, Winchester, Biały, Mahoń, Wenge, Antracyt, Grafit metalik, Dąb ciemny, Szary.

32 Tłoczenie 11s11, 11s15 - brak możliwości montażu pochwyty.

Wyposażenie standardowe zawarte w cenie: skrzydło, ościeżnica, próg
 Podane ceny są cenami netto (+23% VAT)

Tłoczenie 11s15



- PLUS 54
1999 zł
„80” „90” „*100”
„80”N „90”N
- PLUS 75
2490 zł
„80” „90”
- PLUS 75 passive
3275 zł
„80” „90” „*100”

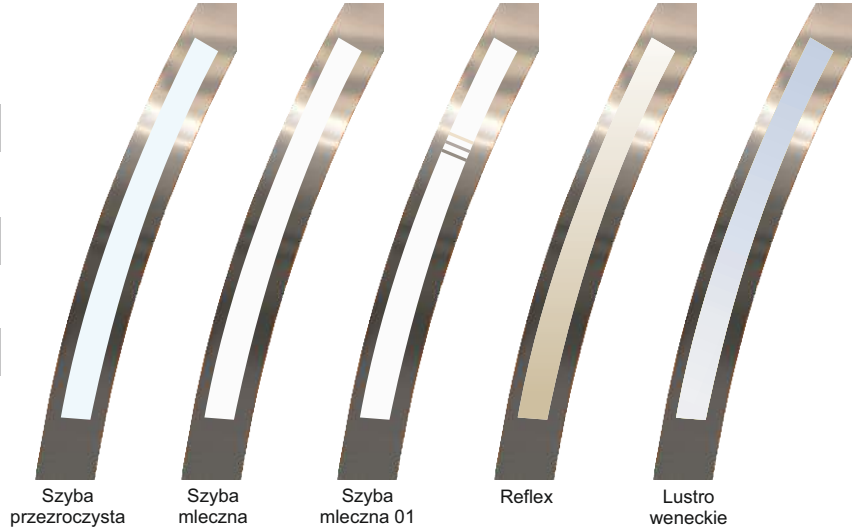

Tłoczenie 13s1



- PLUS 54
1799 zł
„80” „90” „*100”
„80”N „90”N
- PLUS 75
2290 zł
„80” „90”
- PLUS 75 passive
3075 zł
„80” „90” „*100”

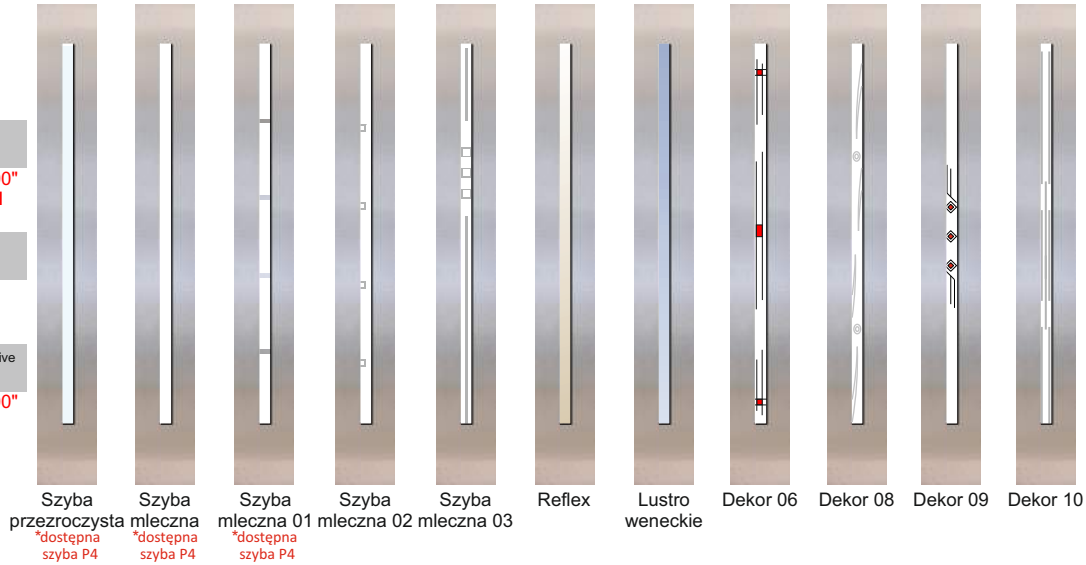

Tłoczenie 13s2



- PLUS 54
1799 zł
„80” „90” „*100”
„80”N „90”N
- PLUS 75
2290 zł
„80” „90”
- PLUS 75 passive
3075 zł
„80” „90” „*100”

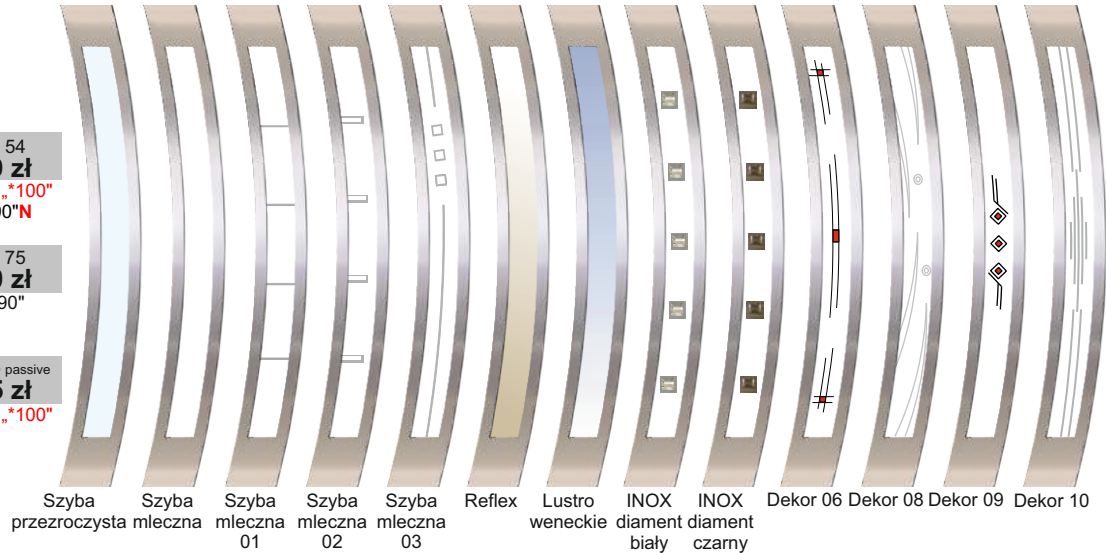

UWAGA: Dąb ciemny, Szary - dostępne wzory: płaskie, 13, 14, 15, 16 oraz z przeszkleniem 11s..., 13s..., 14s...

*Szyba antywłamaniowa P4 - dopłata 100 zł netto.

Tłoczenie 13s3



PLUS 54
1799 zł
„80” „90” „*100”
„80”N „90”N

PLUS 75
2290 zł
„80” „90”

PLUS 75 *passive*
3075 zł
„80” „90” „*100”

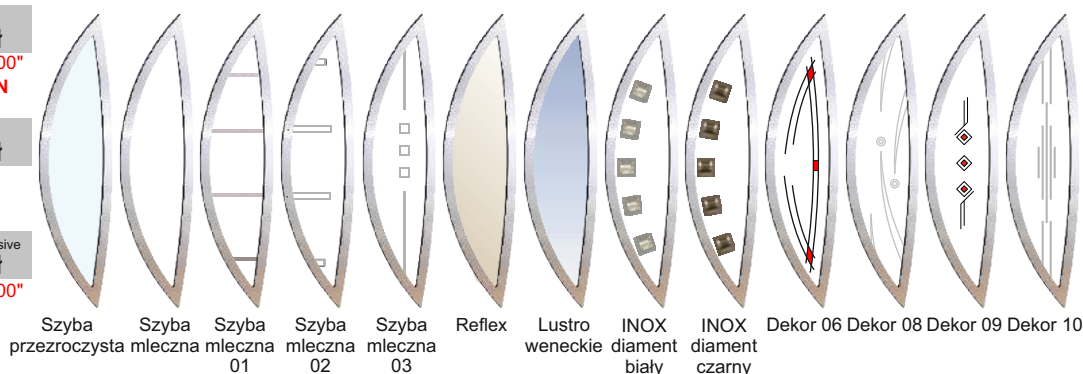

Szyba przezroczysta Szyba mleczna Szyba mleczna 01 Szyba mleczna 02 Szyba mleczna 03 Reflex Lustro weneckie INOX diament biały INOX diament czarny Dekor 06 Dekor 08 Dekor 09 Dekor 10

Kolory
• Podstawowe
• Dodatkowe

Tłoczenie 13s4



PLUS 54
1799 zł
„80” „90” „*100”
„80”N „90”N

PLUS 75
2290 zł
„80” „90”

PLUS 75 *passive*
3075 zł
„80” „90” „*100”

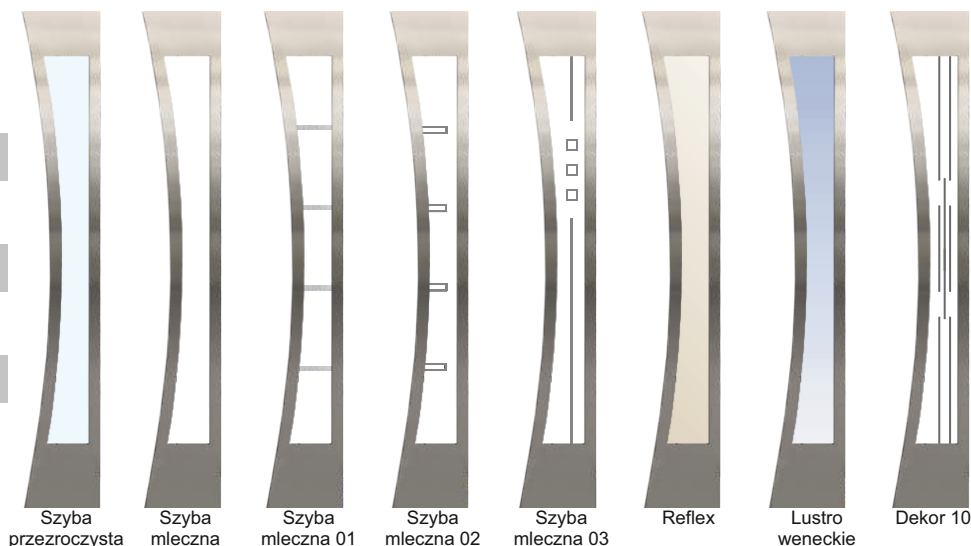

Szyba przezroczysta Szyba mleczna Szyba mleczna 01 Szyba mleczna 02 Szyba mleczna 03 Reflex Lustro weneckie Dekor 10

Kolory
• Podstawowe
• Dodatkowe

Tłoczenie 14s1

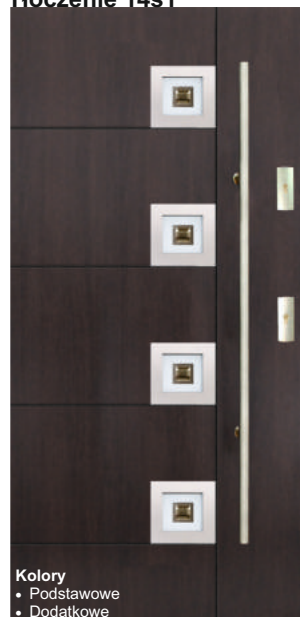

PLUS 54
1799 zł
„80” „90” „*100”
„80”N „90”N

PLUS 75
2290 zł
„80” „90”

PLUS 75 *passive*
3075 zł
„80” „90” „*100”

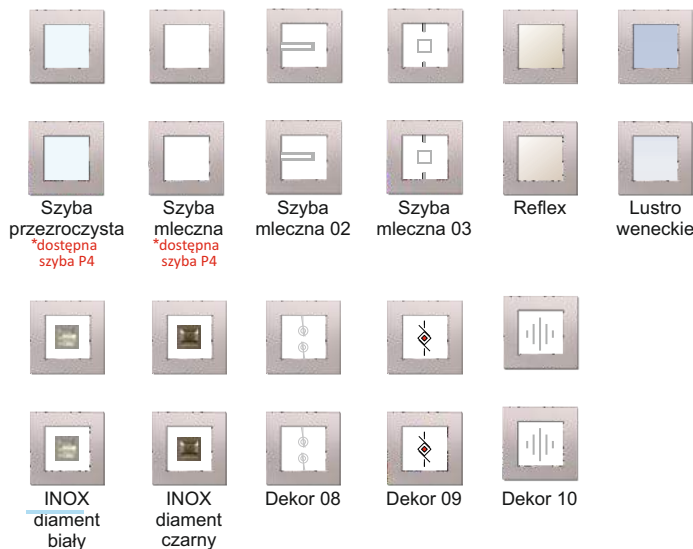

Szyba przezroczysta Szyba mleczna *dostępna szyba P4 Szyba mleczna 02 Szyba mleczna 03 Reflex Lustro weneckie INOX diament biały INOX diament czarny Dekor 08 Dekor 09 Dekor 10

Kolory
• Podstawowe
• Dodatkowe

*Szerokość „100” - dopłata 160 zł netto.

Dostępne kolory w szer. „100” - Złoty dąb, Orzech włoski, Orzech ciemny, Winchester, Biały, Mahoń, Wenge, Antracyt, Grafit metalik, Dąb ciemny, Szary. Kolorystyka w szerokości „80” i „90” dostępna wg. typów drzwi (str. 14-17)

Tłoczenie 14s2



PLUS 54
1799 zł
„90” „*100”
„90”N

PLUS 75
2290 zł
„90”

PLUS 75 *passive*
3075 zł
„90” „*100”

Kolory
• Podstawowe
• Dodatkowe



Szyba przezroczysta



Szyba mleczna



Szyba mleczna 01



Szyba mleczna 02



Szyba mleczna 03



Reflex



Lustro weneckie



Dekor 06

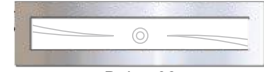

Dekor 08



Dekor 09



Dekor 10

UWAGA: Dąb ciemny, Szary - dostępne wzory: płaskie, 13, 14, 15, 16 oraz z przeszkleniem 11s..., 13s..., 14s...

*Szyba antywłamaniowa P4 - dopłata 100 zł netto.

DRZWI DWUKOLOROWE

Podane ceny są cenami netto (+23% VAT)



DWUKOLOR

Dostępny w drzwiach:

- KMT CLASSIC kl.2
- KMT CLASSIC kl.3
- KMT PLUS 54 kl.2
- KMT PLUS 54 kl.3
- KMT PLUS 54 przeszklone
- KMT PLUS 75 pełne
- KMT PLUS 75 przeszklone
- KMT PLUS 75 *passive* pełne
- KMT PLUS 75 *passive* przeszklone

Wykonanie:

- dwa różne kolory od zewnątrz i od wewnątrz
- możliwość wykonania w drzwiach pełnych i przeszklonych
- tłoczenie jednakowe z dwóch stron
- możliwość wykonania w szerokości „80” „90” „100” (wg. oferty danego modelu)
- zestawienia kolorystyczne dostępne wg. oferty danego modelu
- możliwość wykonania ościeżnicy w dwóch kolorach (TERMA) lub w jednym kolorze (wg. oferty ościeżnic dostępnych w danym modelu)

200 zł

dopłata do ceny drzwi jednoskrzydłowych wg. oferty standardowej

- skrzydło w dwukolorze
- ościeżnica jeden kolor (wg. oferty ościeżnic dostępnych w danym modelu)

600 zł

dopłata do ceny drzwi jednoskrzydłowych wg. oferty standardowej

- skrzydło w dwukolorze
- ościeżnica w kolorze dwustronnym (tylko TERMA)
- do drzwi KMT CLASSIC, KMT PLUS 54 należy dodatkowo doliczyć dopłatę 241 zł za zmianę ościeżnicy standardowej na TERMA
- ościeżnica TERMA nie jest dostępna do drzwi KMT CLASSIC kl.3, KMT PLUS kl.3

OŚCIEŻNICA TERMA - kolor dwustronny

OCHRONA PATENTOWA



DUO tłoczenie 11s2



PLUS 54
2149 zł
„80” „90” „*100”

DUO tłoczenie 11s6



PLUS 54
2149 zł
„80” „90” „*100”

DUO tłoczenie 11s13

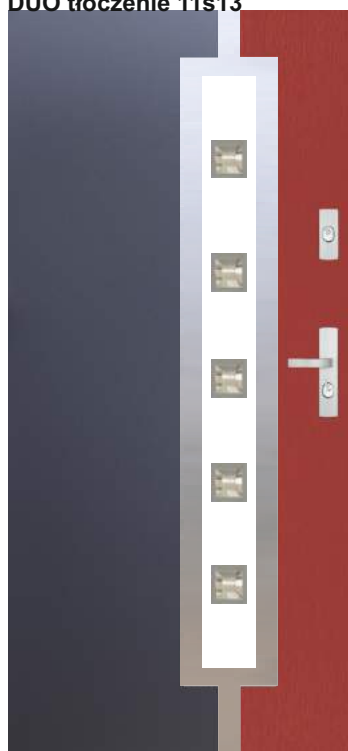

PLUS 54
2149 zł
„80” „90” „*100”

DUO tłoczenie 13s1



PLUS 54
2149 zł
„80” „90” „*100”

DUO tłoczenie 13s2



PLUS 54
2149 zł
„80” „90” „*100”

DUO tłoczenie 13s4



PLUS 54
2149 zł
„80” „90” „*100”

DUO aplikacja 13-1



PLUS 54
1849 zł
„80” „90” „*100”

DUO płaskie aplikacja 0



PLUS 54
1849 zł
„80” „90” „*100”

Rodzaje przeszkleń dostępne wg. oferty danego tłoczenia w standardowym wykonaniu.

Dostępne kolory



Wyposażenie standardowe zawarte w cenie: skrzydło, ościeżnica, próg

Podane ceny są cenami netto (+23% VAT)

Tłoczenie 12



Kolory
• Podstawowe

1490 zł

„90”

Tłoczenie 12s



Kolory
• Podstawowe

1890 zł

„90”

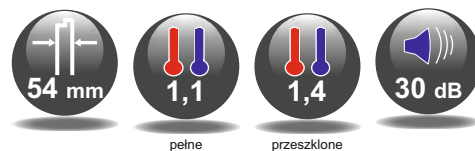

Ud = 1,1 W/m²k - dot. skrzydła pełnego z ościeżnicą TERMA
 Ud = 1,2 W/m²k - dot. skrzydła pełnego z ościeżnicą ENERGY
 Ud = 1,3 W/m²k - dot. skrzydła pełnego z ościeżnicą KMT10, KMT11 lub KMT15
 Ud = 1,4 W/m²k - dot. skrzydła przeszklonego z ościeżnicą KMT10, KMT11 lub KMT15

ZASTOSOWANIE:

Drzwi KMT PLUS PREMIUM przeznaczone jako drzwi wejściowe w budownictwie jednorodzinym.

PARAMETRY TECHNICZNE:

- grubość skrzydła - 54 mm
- wypełnienie skrzydła - pianka poliuretanowa bezfreonowa
- tłoczenie - głębokie przestrzenne
- skrzydło wykonane w wersji przylgowej
- materiał - blacha stalowa ocynkowana, pokryta laminatem drewnopodobnym ze strukturą drewna (ryfla) odpornym na wpływ czynników atmosferycznych
- ościeżnica wykonana z blachy stalowej laminowanej o grubości 1,5 mm
- system podwójnych uszczeliek
- możliwość skrócenia skrzydła do 130 mm (dotyczy drzwi jednoskrzydłowych)
- możliwość skrócenia skrzydła do 100 mm (dotyczy drzwi dwuskrzydłowych)
- brak możliwości skrócenia drzwi z dostawkami
- przeszklenie tylko ze złotymi szprosami

BEZPIECZEŃSTWO:

Skrzydło wyposażono w system mocnych zamków wielopunktowych. Zamki posiadają 4 klasę odporności na włamanie. W wyposażeniu standardowym znajdują się 3 stałe bolce, które podczas zamykania drzwi wchodzą w gniazda zamontowane w ościeżnicy uniemożliwiając wypchnięcie skrzydła.

OŚCIEŻNICE I PROGI:

Różne szerokości profili ościeżnic pozwalają na dopasowanie ich do specyfiki budynku i otworu montażowego. Bezproblemowa wymiana progu.

USZCZELKI:

System podwójnych uszczeliek powoduje szczelne dociskanie skrzydła do ościeżnicy.

GŁĘBOKIE TŁOCZENIE:

Wyraziste głębokie tłoczenie przestrzenne (5 mm) wpływa na podwyższenie atrakcyjności drzwi oraz dodatkowo usztywnia konstrukcję skrzydła.

Tłoczenie 12s + dostawka d8



Kolory
• Podstawowe

2850 zł pełne

„130” („90”+„40”)

3650 zł przeszklone

„130” („90”+„40”)

Tłoczenie 12s + dostawki d8



Kolory
• Złoty dąb
• Orzech ciemny

4571 zł pełne

„170” („40”+„90”+„40”)

5771 zł przeszklone

„170” („40”+„90”+„40”)

WYPOSAŻENIE STANDARDOWE - ZAWARTE W CENIE

- skrzydło laminowane pełne lub przeszklone (złote szpros)
- drzwi jednoskrzydłowe - ościeżnica KMT 10CP, KMT 11CP lub KMT 15CP + próg ze stali nierdzewnej
- drzwi dwuskrzydłowe - dostawka czynna „40”, ościeżnica KMT 10CP lub KMT 15CP + próg ze stali nierdzewnej
- drzwi z dostawkami - dwie dostawki stałe „40”, ościeżnica KMT 15CP + próg ze stali nierdzewnej
- zamek podstawowy wielopunktowy + zamek dodatkowy klasy 4
- zawiasy 3 szt.
- bolce antywyważeniowe 3 szt.
- regulacja zamka

OPCJE ZA DOPLATĄ - DOSTĘPNE NA STR. 49 - 52

- klamki
- wkładki
- wizjer szerokokątny (wys.otworu dopasowana do tłoczenia)
- skrót na wymiar - 130mm - dotyczy drzwi jednoskrzydłowych
- skrót na wymiar - 100mm - dotyczy drzwi dwuskrzydłowych
- brak możliwości skrócenia drzwi z dostawkami
- listwa dolna maskująca (dotyczy skracania we własnym zakresie)
- okapnik do drzwi zewnętrznych otwieranych do wewnątrz
- listwa odbojnikowa
- wzmocnienie pod samozamykacz
- samozamykacz
- element mocujący ramię samozamykacza
- elektrozaczepek + dodatkowy zamek rolkowy
- ościeżnica aluminiowa ENERGY 60 + próg ENERGY 60
- ościeżnica TERMA + próg TERMA (drzwi jednoskrzydłowe)

Kolory podstawowe

Złoty dąb

Orzech włoski

Mahoń

Wenge

Orzech ciemny

Biały laminat

Strona zewnętrzna
skrzydła

Strona wewnętrzna
skrzydła



WZÓR
ZASTRZEŻONY

NAJNOWSZE TRENDY W DRZWIACH ZEWNĘTRZNYCH

Skrzydło wykonane w nowatorskiej technologii tłoczenia polegającej na mocowaniu szyby bezpośrednio na płaszczyźnie skrzydła w przetłoczeniu, dzięki czemu płaszczyzna szyby jest równa z płaszczyzną skrzydła.

Nowe rozwiązanie zdecydowanie poprawia estetykę drzwi, idealnie wkomponuje się w architekturę nowoczesnego budownictwa.

Od zewnętrznej strony zastosowano szybę hartowaną, barwioną w masie z czarną ramką, bez ramki przyszybowej.

Od wewnętrznej strony zastosowano szybę hartowaną z ramką ze stali nierdzewnej na obwodzie.

LINIA KMT PLUS PERFEKT

dostępna w typach drzwi:

- KMT PLUS 54
- KMT PLUS 75
- KMT PLUS 75 *passive*

Zlicowanie szyby



Zlicowanie aplikacji INOX



Perfekt 1

WZÓR
ZASTRZEŻONY



PLUS 54
1999 zł
„90” „*100”

PLUS 75
2490 zł
„90”

PLUS 75 passive
3275 zł
„90” „*100”

Perfekt 2

WZÓR
ZASTRZEŻONY



PLUS 54
1999 zł
„90” „*100”

PLUS 75
2490 zł
„90”

PLUS 75 passive
3275 zł
„90” „*100”

BUDOWA PAKIETU SZYBOWEGO:

- 1 Szyba hartowana barwiona w masie z czarną ramką
- 2 Szyba standard dzieląca komory
- 3 Szyba hartowana lub bezpieczna
- 4 Ramka dystansowa



Dostępne kolory



Tłoczenie 14s1 + dostawka d0

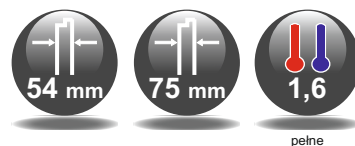
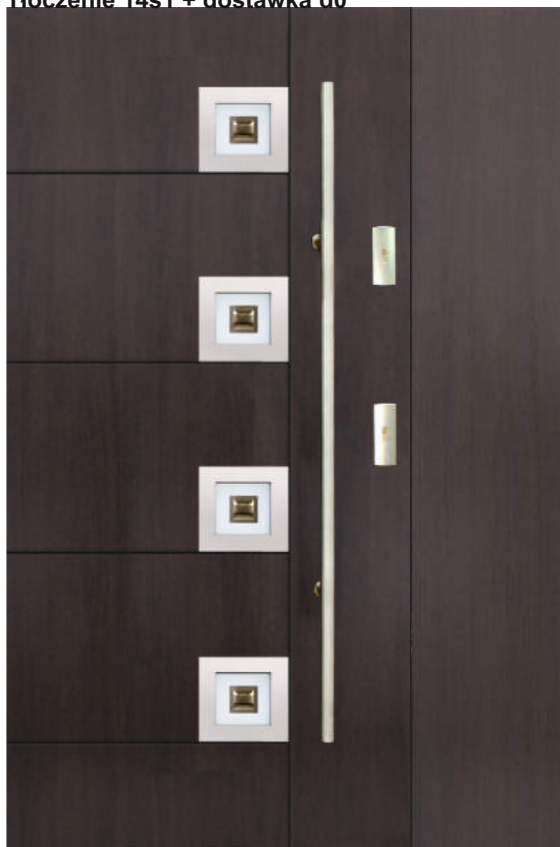

Ud = 1,6 W/m²k - dot. skrzydeł pełnych KMT PLUS 54 z ościeżnicą KMT 10CP lub KMT 15CP

ZASTOSOWANIE:

Drzwi przeznaczone do stosowania w budownictwie jednorodzinny, gdzie wymagana jest zabudowa szerokich otworów drzwiowych. Po całkowitym otwarciu obu skrzydeł uzyskuje się światło przejścia umożliwiające przenoszenie dużych przedmiotów.

PARAMETRY TECHNICZNE:

- grubość skrzydła - KMT PLUS 54 - 54 mm, KMT PLUS 75 - 75 mm
- wypełnienie skrzydła - pianka poliuretanowa bezfreonowa
- tłoczenie - głębokie
- skrzydło wykonane w wersji przylgowej
- KMT PLUS 54 - dwa skrzydła otwierane, opcjonalnie dostawka stała
- KMT PLUS 75 - dostawka stała
- materiał - blacha stalowa ocynkowana, pokryta laminatem drewnopodobnym odpornym na działanie czynników atmosferycznych
- ościeżnica wykonana z blachy stalowej laminowanej o grubości 1,5 mm, ościeżnica aluminiowa ENERGY 60, ościeżnica aluminiowa ENERGY 90
- zawiasy 3D regulowane w trzech płaszczyznach
- system podwójnych uszczelek
- możliwość skrócenia drzwi do 100 mm (dostawka otwierana), do 130 mm (dostawka nie otwierana)
- kolor grafit metalik - dostawka tylko w wersji pełnej lub z ramką INOX

ZAMKI I BOLCE ANTYWYWAŻENIOWE:

Skrzydło wyposażono w system mocnych zamków wielopunktowych. Zamki posiadają 4 odporności na włamanie.

W wyposażeniu standardowym znajdują się stałe bolce antywyważeniowych, które podczas zamykania drzwi wchodzą w gniazda zamontowane w ościeżnicy uniemożliwiając wypchnięcie skrzydła.

WYGODNA REGULACJA:

Masywne zawiasy umożliwiają regulację w trzech płaszczyznach.

OŚCIEŻNICE I PROGI:

W ofercie znajduje się kilka typów ościeżnic, które pokryte są identycznym kolorem laminatu jak skrzydła drzwiowe. Różne szerokości profili ościeżnic pozwalają na dopasowanie ich do specyfiki budynku i otworu montażowego. Bezproblemowa wymiana progów w KMT PLUS 54.

GŁĘBOKIE TŁOCZENIE:

Wyraziste głębokie tłoczenie (5 mm) wpływa na podwyższenie atrakcyjności drzwi oraz dodatkowo usztywnia konstrukcję skrzydła.



Zabezpieczenie górne (dot. KMT PLUS 54)



Zamek dodatkowy



Zamek podstawowy



Zabezpieczenie dolne



Bolec antywyważeniowy



Głębokie tłoczenie

KMT PLUS 54

„110” („80”+„30”)	„120” („80”+„40”)	„120” („90”+„30”)	„130” („90”+„40”)	„130” („100”+„30”)	„140” („100”+„40”)
----------------------	----------------------	----------------------	----------------------	-----------------------	-----------------------

Dostępne tylko z ościeżnicą ENERGY 60

KMT PLUS 75

„110” („80”+„30”)	„120” („80”+„40”)	„120” („90”+„30”)	„130” („90”+„40”)
----------------------	----------------------	----------------------	----------------------



Drzwi z dostawką stałą - nie otwieraną dostępne z ościeżnicą aluminiową KMT ENERGY 60 (KMT PLUS 54), KMT ENERGY 90 (KMT PLUS 75)

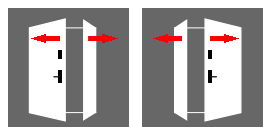

Drzwi dwuskrzydłowe z dostawką bierną - otwieraną dostępne z ościeżnicą stalową KMT 10CP, KMT 15 CP lub aluminiową KMT ENERGY 60 (KMT PLUS 54)

WYPOSAŻENIE STANDARDOWE - ZAWARTE W CENIE

- skrzydło laminowane „80” lub „90”
- dostawka „30” lub „40”
- KMT PLUS 54 - ościeżnica KMT 10CP lub KMT 15CP, próg ze stali nierdzewnej
- KMT PLUS 75 - ościeżnica ENERGY 90, próg aluminiowy
- zamek podstawowy wielopunktowy klasy 4
- zamek dodatkowy klasy 4
- zawiasy 3D regulowane w trzech płaszczyznach
- bolce antywyważeniowe
- regulacja zamka

OPCJE ZA DOPŁATĄ - DOSTĘPNE NA STR. 49 - 52

- klamki
- wkładki
- wizjer szerokokątny
- skrót na wymiar (max 100mm - dostawka otwierana, max 130mm - dostawka nie otwierana)
- wzmocnienie pod samozamykacz
- samozamykacz
- element mocujący ramię samozamykacza
- elektrozaczep + dodatkowy zamek rolkowy
- ościeżnica ENERGY 60 (nieprzemarzająca) + próg (dot. KMT PLUS 54)
- naświetle górne lub boczne (str. 47)

Kolory podstawowe



Kolory dodatkowe



Orzech włoski nie występuje z ościeżnicą aluminiową ENERGY 60 oraz ENERGY 90

SKRZYDŁO KMT PLUS 54	DOSTAWKA		
	Pełna płaska d0 Pełna tłoczona d1 Pełna tłoczona d10	Płaska z aplikacją d12	Przeszkłona z ramką laminowaną lub INOX
Wzór tłoczenia			
Płaskie	2314 zł	2714 zł	2869 zł
1, 2, 3, 4, 5, 6, 7, 8	2314 zł		2869 zł
10, 13, 14, 15, 16	2314 zł	2714 zł	2869 zł
1s, 2s, 5s ramka laminowana	2594 zł		3149 zł
5ds, 6s ramka laminowana	2664 zł		3219 zł
7s2 ramka laminowana	2614 zł		3169 zł
7s4 ramka laminowana	2914 zł		3469 zł
7s6 ramka laminowana	3214 zł		3769 zł
8s, 9s, 10s... ramka laminowana	2744 zł		3299 zł
10s..., 11s..., 13s..., 14s... INOX	2869 zł	3269 zł	3424 zł
11s15 INOX	3069 zł	3469 zł	3624 zł
płaskie, 10, 13, 14, 15, 16 z aplikacją INOX od zewnątrz	2564 zł	2814 zł	3119 zł
płaskie, 10, 13, 14, 15, 16 z aplikacją INOX dwustronnie	2714 zł	3114 zł	3269 zł
Duo płaskie aplikacja 0, 13-4	2919 zł	3319 zł	3474 zł
Duo z przeszkleniem	3219 zł	3619 zł	3774 zł

Wyposażenie standardowe dla KMT PLUS 54 zawarte w cenie:
skrzydło, dostawka otwierana, ościeżnica KMT 10CP
lub KMT 15CP, próg

KMT PLUS 54 - dostawka otwierana

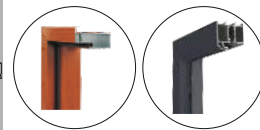
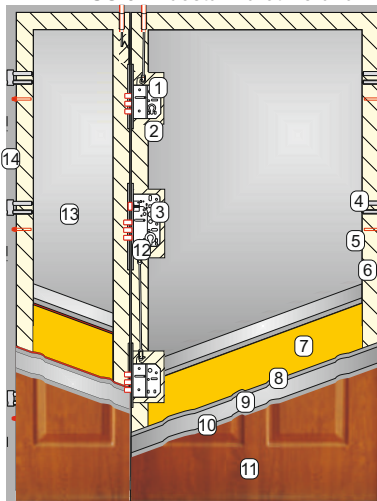

1. Zamek dodatkowy klasy 4
2. Kieszeń zamka
3. Zamek podstawowy klasy 4
4. Zawias 3D
5. Bolec antywyażeniowy
6. Ramiak z drewna klejonego na obwodzie skrzydła oraz uszczelka
7. Pianka poliuretanowa
8. Warstwa cynku
9. Wysokiej klasy blacha stalowa
10. Warstwa cynku
11. Laminat drewnopodobny odporny na warunki atmosferyczne
12. Regulacja zamka
13. Skrzydło dostawki otwierane-bierne
14. Ościeżnica stalowa 10CP, 15CP lub aluminiowa ENERGY 60

KMT PLUS 54 - dostawka nie otwierana

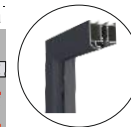
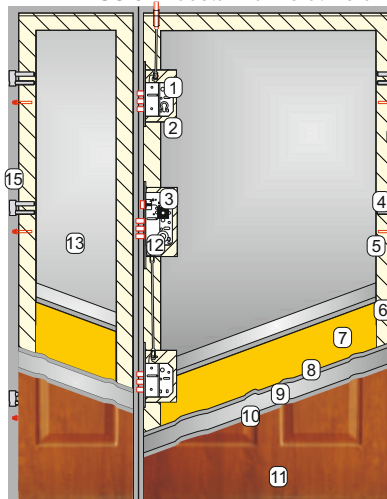

1. Zamek dodatkowy klasy 4
2. Kieszeń zamka
3. Zamek podstawowy klasy 4
4. Zawias 3D
5. Bolec antywyażeniowy
6. Ramiak z drewna klejonego na obwodzie skrzydła oraz uszczelka
7. Pianka poliuretanowa
8. Warstwa cynku
9. Wysokiej klasy blacha stalowa
10. Warstwa cynku
11. Laminat drewnopodobny odporny na warunki atmosferyczne
12. Regulacja zamka
13. Skrzydło dostawki stałe lewe lub prawe
14. Ościeżnica aluminiowa ENERGY 60 do skrzydła
15. Ościeżnica aluminiowa ENERGY 60 do dostawki

DOPLATY DO OŚCIEŻNICY ALUMINIOWEJ ENERGY 60:

„110” (80+30) „120” (90+30)	+ 750 zł - dostawka otwierana + 1000 zł - dostawka nie otwierana
„120” (80+40) „130” (90+40)	
„130” (100+30) „140” (100+40) Dotyczy skrzydła „100” pełnego	+ 880 zł - dostawka otwierana + 1130 zł - dostawka nie otwierana
„130” (100+30) „140” (100+40) Dotyczy skrzydła „100” przeszklonego	

KMT PLUS 75 z dostawką (dostawka nie otwierana)

SKRZYDŁO KMT PLUS 75	DOSTAWKA		
	Pełna płaska d0 Pełna tłoczona d1 Pełna tłoczona d10	Płaska z aplikacją d12	Przeszkłona z ramką laminowaną lub INOX
Wzór tłoczenia			
Płaskie	4244 zł	4644 zł	4799 zł
5, 6, 7	4244 zł		4799 zł
10, 13, 14, 15, 16	4244 zł	4644 zł	4799 zł
5s ramka laminowana	4524 zł		5079 zł
5ds, 6s ramka laminowana	4594 zł		5149 zł
7s2 ramka laminowana	4544 zł		5099 zł
7s4 ramka laminowana	4844 zł		5399 zł
7s6 ramka laminowana	5144 zł		5699 zł
10s... ramka laminowana	4674 zł		5229 zł
10s..., 11s..., 13s..., 14s... INOX	4799 zł	5199 zł	5354 zł
11s15 INOX	4999 zł	5399 zł	5554 zł
płaskie, 10, 13, 14, 15, 16 z aplikacją INOX od zewnątrz	4494 zł	4744 zł	5049 zł
płaskie, 10, 13, 14, 15, 16 z aplikacją INOX dwustronnie	4644 zł	5044 zł	5199 zł

Wyposażenie standardowe dla KMT PLUS 75 zawarte w cenie:
skrzydło, dostawka nie otwierana,
ościeżnica ENERGY 90, próg ENERGY

KMT PLUS 75 - dostawka nie otwierana

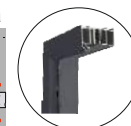
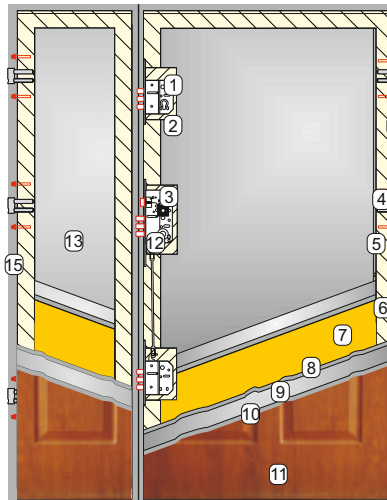

1. Zamek dodatkowy klasy 4
2. Kieszeń zamka
3. Zamek podstawowy klasy 4
4. Zawias 3D
5. Bolec antywyażeniowy
6. Ramiak z drewna klejonego na obwodzie skrzydła oraz uszczelka
7. Pianka poliuretanowa
8. Warstwa cynku
9. Wysokiej klasy blacha stalowa
10. Warstwa cynku
11. Laminat drewnopodobny odporny na warunki atmosferyczne
12. Regulacja zamka
13. Skrzydło dostawki stałe lewe lub prawe
14. Ościeżnica aluminiowa ENERGY 90 do skrzydła
15. Ościeżnica aluminiowa ENERGY 90 do dostawki

W drzwiach dwuskrzydłowych z ENERGY 60 lub ENERGY 90 można zastosować naswietla górne lub boczne (str.47)

Dostępność wzorów, kolorów według oferty skrzydeł pojedynczych (str. 18 - 37).

PRZYKŁADOWE WZORY DRZWI DWUSKRZYDŁOWYCH

Tłoczenie 6s + dostawka d1



Tłoczenie 7s4 + dostawka d2



Aplikacja 10-2 + dostawka d4



Aplikacja 4 + dostawka d12



Tłoczenie 11s14+dostawka d7



Tłoczenie 11s6 + dostawka d9



Aplikacja 13-3 + dostawka d11

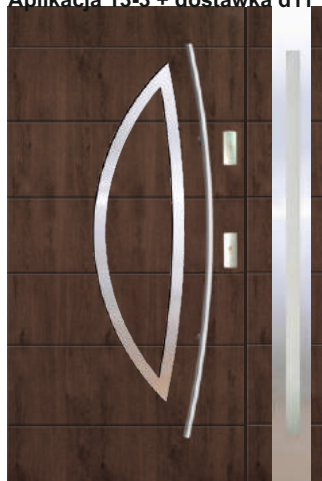

Tłoczenie 13s4+dostawka d10



DOSTAWKI PEŁNE

Dostawka d0
„30” i „40”



Dostawka płaska

Dostawka d1
„30” i „40”



Dostawka tłoczona

Dostawka d10
„30” i „40”



Dostawka tłoczona

Dostawka d12
„30” i „40”



Dostawka płaska

Dostawka d13
„30” i „40”



Dostawka tłoczona

Dostawka tłoczona d1 oraz dostawka przeszklona z ramką laminowaną nie jest dostępna w kolorze **Grafit metalik, Dąb ciemny, Szary.**

DOSTAWKI PRZESZKLONE

Dostawka d2
„30" i „40"

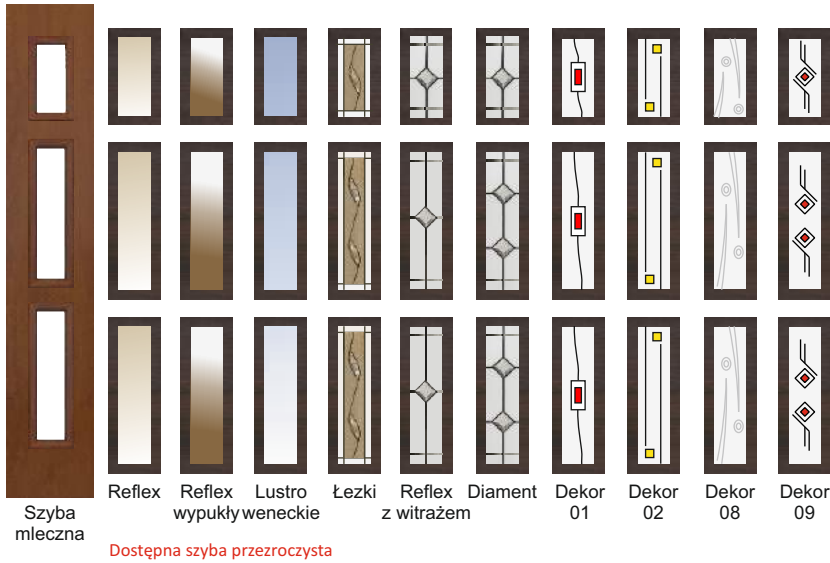

Dostępna szyba przezroczysta

Dostawka d3
„30" i „40"

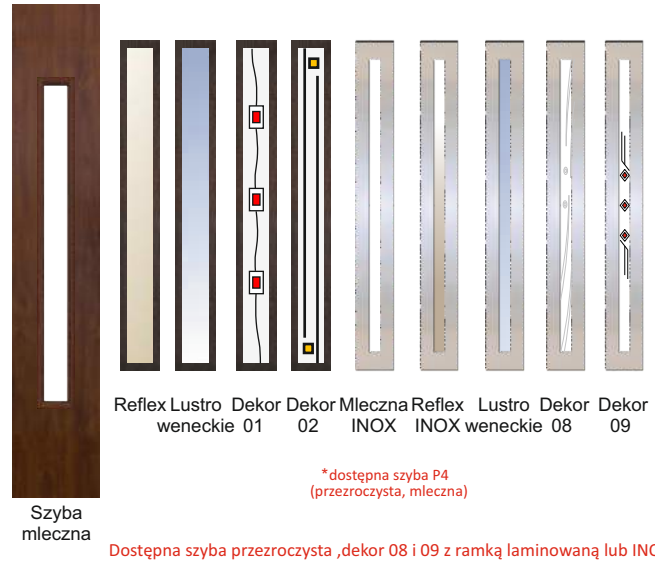

*dostępna szyba P4 (przezroczysta, mleczna)

Dostępna szyba przezroczysta ,dekor 08 i 09 z ramką laminowaną lub INOX

Dostawka d4
„40"

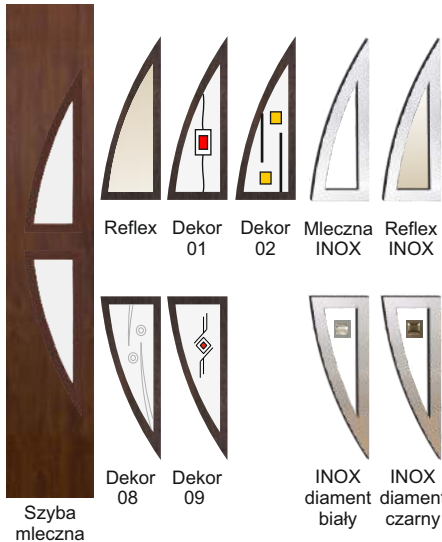

Dostępna szyba przezroczysta, dekor 08 i 09 z ramką laminowaną lub INOX

Dostawka d5
„40"

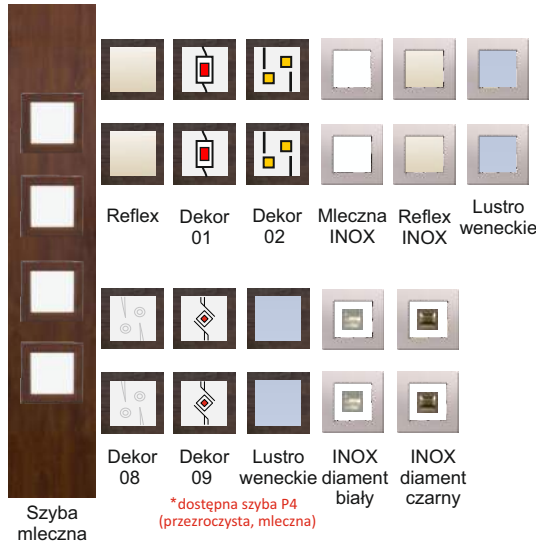

Dostępna szyba przezroczysta, dekor 08 i 09 z ramką laminowaną lub INOX

Dostawka d6
„30" i „40"

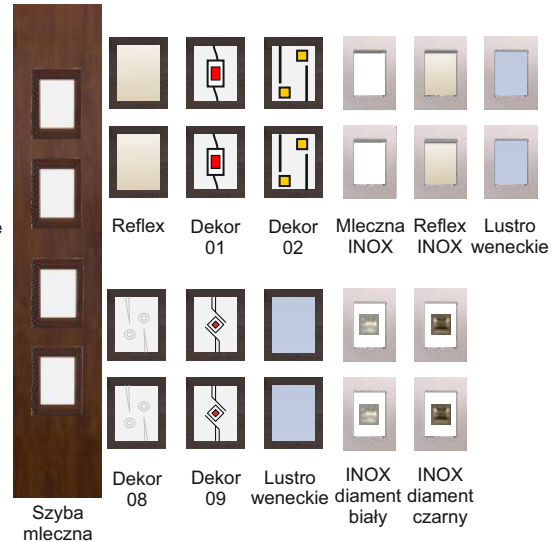

Dostępna szyba przezroczysta, dekor 08 i 09 z ramką laminowaną lub INOX

Dostawka d7
„30" i „40"

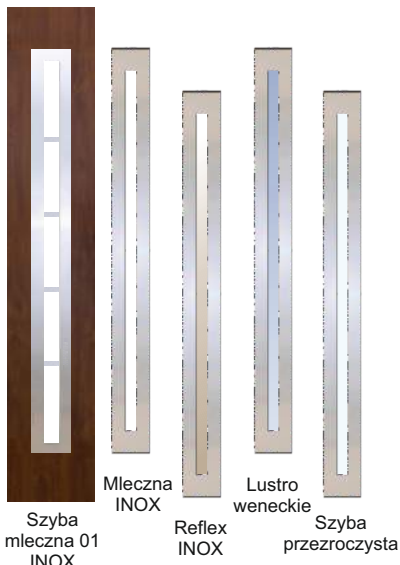

*dostępna szyba P4 (przezroczysta, mleczna, mleczna 01)

Dostawka d9
„30" i „40"



*dostępna szyba P4 (przezroczysta, mleczna, mleczna 01)

Dostawka d11
„30" i „40"



*dostępna szyba P4 (przezroczysta, mleczna, mleczna 01)

Dostawka d14
„30" i „40"



*dostępna szyba P4 (przezroczysta, mleczna)

Tłoczenie 11s6 + dostawki d9



Zabezpieczenie górne KMT PLUS 54



Zamek dodatkowy



Zamek podstawowy



Zamek dodatkowy



Bolec antywyważeniowy



ZASTOSOWANIE:

Drzwi przeznaczone do stosowania w budownictwie jednorodzinny, gdzie wymagana jest zabudowa szerokich otworów drzwiowych.

PARAMETRY TECHNICZNE:

- grubość skrzydła - KMT PLUS 54 - 54 mm, KMT PLUS 75 - 75 mm
- wypełnienie skrzydła - pianka poliuretanowa bezfreonowa
- tłoczenie - głębokie
- skrzydło wykonane w wersji przylgowej
- skrzydło czynne, dwie dostawki nie otwierane o szerokości „40” lub „30”
- materiał - blacha stalowa ocynkowana, pokryta laminatem drewnopodobnym odpornym na wpływ czynników atmosferycznych
- ościeżnica wykonana z blachy stalowej laminowanej o grubości 1,5 mm, ościeżnica aluminiowa ENERGY 60, ościeżnica aluminiowa ENERGY 90
- system podwójnych uszczelek
- brak możliwości skracania drzwi z ościeżnicą stalową
- drzwi z ościeżnicą stalową tylko w wersji otwieranej **na zewnątrz**

BEZPIECZEŃSTWO:

Skrzydło wyposażono w system mocnych zamków wielopunktowych. Zamki posiadają 4 klasę odporności na włamanie. W wyposażeniu standardowym znajdują się 3 stałe bolce, które podczas zamykania drzwi wchodzi w gniazda zamontowane w ościeżnicy uniemożliwiając wypchnięcie skrzydła.

GŁĘBOKIE TŁOCZENIE:

Wyraziste głębokie tłoczenie (5 mm) wpływa na podwyższenie atrakcyjności drzwi oraz dodatkowo usztywnia konstrukcję skrzydła.

KMT PLUS 54 z ościeżnicą stalową KMT 15CP

„170”
(„40”+„90”+„40”)

KMT PLUS 54 z ościeżnicą aluminiową ENERGY 60 (opcja za dopłatą)

„140” („30”+„80”+„30”) „150” („30”+„90”+„30”) „160” („40”+„80”+„40”)

„160” („30”+„100”+„30”) „170” („40”+„90”+„40”) „180” („40”+„100”+„40”)

KMT PLUS 75 z ościeżnicą aluminiową ENERGY 90

„140” („30”+„80”+„30”) „150” („30”+„90”+„30”) „160” („40”+„80”+„40”) „170” („40”+„90”+„40”)

Kolory dla ościeżnicy ENERGY 60, ENERGY 90

Podstawowe	Złoty dąb	Mahoń	Wenge	Orzech ciemny	Biały laminat
------------	-----------	-------	-------	---------------	---------------

Dodatkowe	Grafit Metalik	Winchester	Antracyt	Dąb ciemny	Szary
-----------	----------------	------------	----------	------------	-------

Kolory dla ościeżnicy KMT 15CP

Złoty dąb	Orzech ciemny
-----------	---------------

Tłoczenie 10s4 + dwie dostawki d5



Tłoczenie 11s9 + dostawki d9



Tłoczenie 6s + dostawki d2



WYPOSAŻENIE STANDARDOWE - ZAWARTE W CENIE

KMT PLUS 54 - skrzydło laminowane „90”
- dwie dostawki stałe „40”
- ościeżnica KMT 15CP
- próg ze stali nierdzewnej

KMT PLUS 75 - skrzydło laminowane „80” lub „90”
- dwie dostawki stałe „30” lub „40”
- ościeżnica aluminiowa ENERGY 90
- próg aluminiowy ENERGY 90

- zamek podstawowy wielopunktowy, 6 rygli klasy 4
- zamek dodatkowy wielopunktowy 3 rygle klasy 4
- zawiasy 3D regulowane w trzech płaszczyznach
- bolce antywyważeniowe
- regulacja zamka

OPCJE ZA DOPLATĄ - DOSTĘPNE NA STR. 49 - 52

- klamki
- wkładki
- wizjer szerokokątny (wys. otworu dopasowana do tłoczenia)
- skrót na wymiar (max 130mm) - dotyczy ościeżnicy ENERGY 60 oraz ENERGY 90
- wzmocnienie pod samozamykacz
- samozamykacz
- element mocujący ramię samozamykacza
- elektrozaczep + dodatkowy zamek rolkowy
- ościeżnica aluminiowa ENERGY 60 + próg (dot. KMT PLUS 54)
- naświetle górne lub boczne (str. 47)

SKRZYDŁO KMT PLUS 54	DOSTAWKA		
Wzór tłoczenia	Pełna płaska d0 Pełna tłoczona d1 Pełna tłoczona d10	Płaska z aplikacją d12	Przeszkłona z ramką laminowaną lub INOX
Płaskie	3745 zł	4145 zł	4855 zł
1, 2, 3, 4, 5, 6, 7, 8	3745 zł		4855 zł
10, 13, 14, 15, 16	3745 zł	4145 zł	4855 zł
1s, 2s, 5s ramka laminowana	4025 zł		5135 zł
5ds, 6s ramka laminowana	4095 zł		5205 zł
7s2 ramka laminowana	4045 zł		5155 zł
7s4 ramka laminowana	4345 zł		5455 zł
7s6 ramka laminowana	4645 zł		5755 zł
8s, 9s, 10s... ramka laminowana	4175 zł		5285 zł
10s..., 11s..., 13s..., 14s... INOX	4300 zł	4700 zł	5410 zł
11s15 INOX	4500 zł	4900 zł	5610 zł
płaskie, 10, 13, 14, 15, 16 z aplikacją INOX od zewnątrz	4020 zł	4270 zł	4975 zł
płaskie, 10, 13, 14, 15, 16 z aplikacją INOX dwustronnie	4145 zł	4545 zł	5255 zł
Duo płaskie aplikacja 0, 13-4	4350 zł	4750 zł	5460 zł
Duo z przeszkleniem	4700 zł	5100 zł	5810 zł

Wyposażenie standardowe dla KMT PLUS 54 zawarte w cenie: skrzydło, dostawki nie otwierane, ościeznica KMT 15CP, próg

KMT PLUS 54

BUDOWA SKRZYDŁA:

- Zamek dodatkowy klasy 4
- Kieszka zamka
- Zamek podstawowy klasy 4
- Zawias 3D
- Bolec antywyważeniowy
- Ramiak z drewna klejonego na obwodzie skrzydła oraz uszczelka
- Pianka poliuretanowa
- Warstwa cynku
- Wysokiej klasy blacha stalowa
- Warstwa cynku
- Laminat drewnopodobny odporny na warunki atmosferyczne
- Regulacja zamka
- Skrzydło dostawki stałej

14. Ościeznica stalowa KMT 15 CP (konstrukcja zawiera jedną ościeznicę stalową oraz dwie listwy łączące skrzydło z dostawkami)

Opcjonalnie:

15. Ościeznice aluminiowe ENERGY 60 (konstrukcja zawiera trzy osobne ościeznice - dwie do dostawki i jedną do skrzydła)

**Ościeznica stalowa (KMT PLUS 54)
KMT 15CP + próg P15**

**Ościeznica aluminiowa (KMT PLUS 54)
ENERGY 60 + próg ENERGY 60**

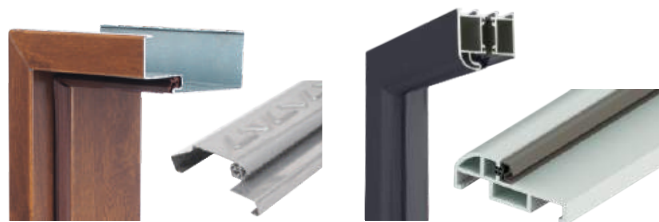

DOPLATY DO OŚCIEZNICZY ALUMINIOWEJ ENERGY 60:

„140” (30+80+30) „160” (40+80+40) „150” (30+90+30) „170” (40+90+40)	+ 1040 zł
„160” (30+100+30) „180” (40+100+40) Dotyczy skrzydła „100” pełnego	+ 1170 zł
„160” (30+100+30) „180” (40+100+40) Dotyczy skrzydła „100” przeszklonego	+ 1200 zł

KMT PLUS 75 z dostawkami (dostawki nie otwierane)

SKRZYDŁO KMT PLUS 75	DOSTAWKA		
Wzór tłoczenia	Pełna płaska d0 Pełna tłoczona d1 Pełna tłoczona d10	Płaska z aplikacją d12	Przeszkłona z ramką laminowaną lub INOX
Płaskie	6145 zł	6945 zł	7255 zł
5, 6, 7, 8	6145 zł		7255 zł
10, 13, 14, 15, 16	6145 zł	6945 zł	7255 zł
5s ramka laminowana	6425 zł		7535 zł
5ds, 6s ramka laminowana	6495 zł		7605 zł
7s2 ramka laminowana	6445 zł		7555 zł
7s4 ramka laminowana	6745 zł		7855 zł
7s6 ramka laminowana	7045 zł		8155 zł
10s... ramka laminowana	6575 zł		7685 zł
10s..., 11s..., 13s..., 14s... INOX	6700 zł	7100 zł	7810 zł
11s15 INOX	6900 zł	7700 zł	8010 zł
płaskie, 10, 13, 14, 15, 16 z aplikacją INOX od zewnątrz	6395 zł	6895 zł	7505 zł
płaskie, 10, 13, 14, 15, 16 z aplikacją INOX dwustronnie	6545 zł	7345 zł	7655 zł

Wyposażenie standardowe dla KMT PLUS 75 zawarte w cenie: skrzydło, dostawki nie otwierane, ościeznica ENERGY 90, próg ENERGY

KMT PLUS 75

BUDOWA SKRZYDŁA:

- Zamek dodatkowy klasy 4
- Kieszka zamka
- Zamek podstawowy klasy 4
- Zawias 3D
- Bolec antywyważeniowy
- Ramiak z drewna klejonego na obwodzie skrzydła oraz uszczelka
- Pianka poliuretanowa
- Warstwa cynku
- Wysokiej klasy blacha stalowa
- Warstwa cynku
- Laminat drewnopodobny odporny na warunki atmosferyczne
- Regulacja zamka
- Skrzydło dostawki stałe
- Ościeznica aluminiowa ENERGY 90 do skrzydła
- Dwie ościeznice aluminiowe ENERGY 90 do dostawek

**Ościeznica aluminiowa (KMT PLUS 75)
ENERGY 90 + próg**

Tłoczenie 13s1 + naświetla 300mm



ZASTOSOWANIE:

Produkt przeznaczony do stosowania w budynkach, które posiadają niestandardowe otwory oraz wymagają dodatkowego nasłonecznienia wnętrza. Naświetla górne i boczne, to produkt dedykowany do drzwi KMT PLUS wyposażonych w ościeżnicę KMT ENERGY 60 lub ENERGY 90.

PARAMETRY TECHNICZNE:

- profil aluminiowy
- pokrycie: podkład fosforyzowanie, pasywacja, farba poliestrowa proszkowa
- pokrycie zewnętrzne: laminat drewnopodobny
- naroża naświetli nitowane oraz skręcane
- uszczelka gumowa z dodatkiem elastomeru dostarczana w kartonie
- stosowane z drzwiami KMT PLUS 54 jednoskrzydłowymi, dwuskrzydłowymi, dostawkami oraz z drzwiami KMT PLUS 75 i KMT PLUS 75 passive
- panel wykonany z przeszkleniem lub w wersji pełnej w kolorze laminatu drzwi
- panel z przeszkleniem jednokomorowym - do drzwi KMT PLUS 54
- panel z przeszkleniem dwukomorowym - do drzwi KMT PLUS 75 oraz KMT PLUS 75 passive

WYGODNY MONTAŻ:

Montaż naświetla z ościeżnicą ENERGY 60 lub ENERGY 90 nie wymaga rozkompletowania naświetla i demontażu szyby.

SZCZELNA IZOLACJA:

Konstrukcja naświetli oparta na izolowanej ramie wykonanej z aluminium, która stanowi szczelne i stabilne połączenie z ościeżnicą.

SZKŁO BEZPIECZNE VSG:

Przeszklenie wykonane ze szkła bezpiecznego, które posiada zwiększoną odporność mechaniczną.

PROFIL NIEPRZEMARZAJĄCY:

Profil naświetla oraz ościeżnicy wyposażony jest w przekładki z PVC zapobiegające zjawisku przemarzania.

Tłoczenie 10s5
naświetla 300mm



Tłoczenie 10s1
naświetle 200mm



Tłoczenie 11s4
naświetle 500mm



Tłoczenie 7s4
naświetle 200mm



Tłoczenie 11s1
naświetla 400mm



PRZESZKLENIA NAŚWIETLI GÓRNYCH I BOCZNYCH



*Lustro weneckie - dopłata 100 zł netto

Panel pełny

Reflex

Lustro weneckie*

Szyba mleczna

Szyba przezroczysta

Kolory podstawowe



Kolory dodatkowe

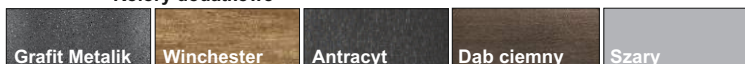

ENERGY 60

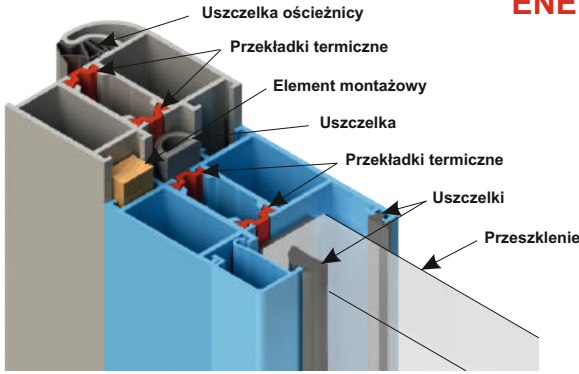

PROFIL OŚCIEŻNICY ENERGY 60 PROFIL NAŚWIETLA ENERGY 60



Profil ościeżnicy KMT ENERGY 60

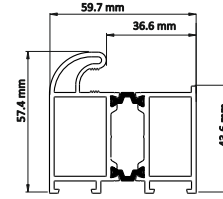

Profil naświetla

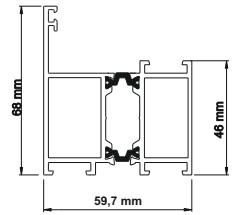

Profil proggu ENERGY 60

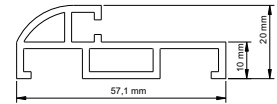

NAŚWIETLA GÓRNE DO KMT PLUS 54

Szerokość (mm) \ Wysokość (mm)	917 „80”	1017 „90”	1117 „100”	1217	1317	1417	1517	1617	1717	1817	1917	2017	2117
200	540 zł	560 zł	580 zł	600 zł	620 zł	640 zł	660 zł	680 zł	700 zł	720 zł	740 zł	760 zł	780 zł
300	580 zł	600 zł	620 zł	660 zł	680 zł	700 zł	720 zł	750 zł	780 zł	800 zł	820 zł	840 zł	860 zł
400	620 zł	640 zł	660 zł	720 zł	740 zł	760 zł	780 zł	820 zł	860 zł	880 zł	900 zł	920 zł	940 zł
500	660 zł	680 zł	700 zł	780 zł	800 zł	820 zł	840 zł	890 zł	940 zł	960 zł	980 zł	1000 zł	1020 zł

NAŚWIETLA BOCZNE DO KMT PLUS 54

Szerokość (mm) \ Wysokość (mm)	200	300	400	500
2072	760 zł	840 zł	920 zł	1000 zł

NAŚWIETLE POSIADA PAKIET 2-SZYBOWY (27 mm)

SPOSÓB WYLICZANIA CENY ZESTAWU DRZWI Z NAŚWIETLEM

Naświetla + drzwi KMT PLUS 54 jednoskrzydłowe lub dwuskrzydłowe + ościeżnica KMT ENERGY 60 + opcje za dopłatą = **Cena zestawu** (str. 49-52)

ENERGY 90 (5-cio komorowe)

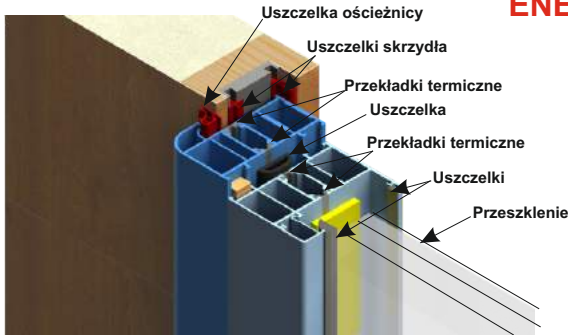

SKRZYDŁO KMT PLUS 75 passive PROFIL OŚCIEŻNICY ENERGY 90 + PROFIL NAŚWIETLA



Profil ościeżnicy KMT ENERGY 90

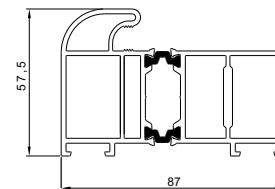

Profil naświetla

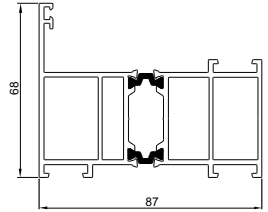

Profil proggu ENERGY 90

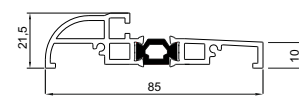

NAŚWIETLA GÓRNE DO KMT PLUS 75 ORAZ KMT PLUS 75 passive

Szerokość (mm) \ Wysokość (mm)	917 „80”	1017 „90”	1117 „100”	1217	1317	1417	1517	1617	1717	1817	1917	2017	2117
200	740 zł	760 zł	780 zł	800 zł	820 zł	840 zł	860 zł	880 zł	900 zł	920 zł	940 zł	960 zł	980 zł
300	780 zł	800 zł	820 zł	860 zł	880 zł	900 zł	920 zł	950 zł	980 zł	1000 zł	1020 zł	1040 zł	1040 zł
400	820 zł	840 zł	860 zł	920 zł	940 zł	960 zł	980 zł	1020 zł	1060 zł	1080 zł	1100 zł	1120 zł	1140 zł
500	860 zł	880 zł	900 zł	980 zł	1000 zł	1020 zł	1040 zł	1090 zł	1140 zł	1160 zł	1180 zł	1200 zł	1220 zł

NAŚWIETLA BOCZNE DO KMT PLUS 75 ORAZ KMT PLUS 75 passive

Szerokość (mm) \ Wysokość (mm)	200	300	400	500
2075	960 zł	1040 zł	1120 zł	1200 zł

NAŚWIETLE POSIADA PAKIET 3-SZYBOWY (55 mm)

SPOSÓB WYLICZANIA CENY ZESTAWU DRZWI Z NAŚWIETLEM

Naświetla + drzwi KMT PLUS 75 KMT PLUS 75 passive + dopłata do ościeżnicy KMT ENERGY 90 608 zł (jednoskrzydłowe) + opcje za dopłatą = **Cena zestawu** (str. 49-52)

Możliwość zamówienia niestandardowego wymiaru po konsultacji z doradcą.
*Lustro weneckie - dopłata 100 zł netto



Szyba przezroczysta



Szyba mleczna



Szyba mleczna 01



Szyba mleczna 02

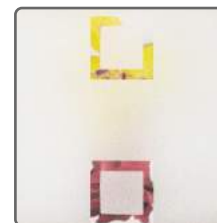

Szyba mleczna 03



Reflex



Reflex z witrażem 7s



Lustro weneckie



Diament 1s, 5s, 5ds, 6s

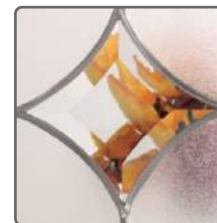

Diament srebrny 2s



Diament złoty 2s



Tulipan 2s



Rozeta 6s



Łezki srebrne
1s, 5s, 5ds

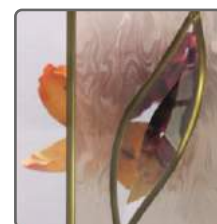

Łezki złote
1s, 5s, 5ds



Dekor 01



Dekor 02



Dekor 03

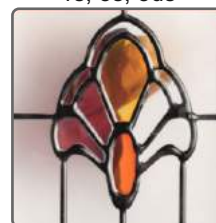

Dekor 04



Dekor 08



Dekor 09



Dekor 10



INOX
diament czarny



INOX
diament biały



Ornament 01

Zdjęcia przedstawiają przezroczystość pakietów szybowych. Ze względu na technologię produkcji jak również jakość druku, mogą różnić się od rzeczywistych.

BUDOWA PAKIETU SZYBY

BUDOWA PAKIETU SZYBY STANDARD



Pakiet przeszklenia składa się z trzech szczy, z czego dwie zewnętrzne, to szczyby hartowane zapewniające bezpieczeństwo użytkowania. Na szczybie wewnętrznej umieszczona jest dekoracja przeszklenia.

BUDOWA PAKIETU SZYBY P4



Pakiet przeszklenia zbudowany jest z dwóch szczy, z czego zewnętrzna to szczyba P4. Szczyba klasy P4 składa się z dwóch tafli szkła o grubości 4mm, połączonych ze sobą czterema foliami, dzięki czemu ma podwyższoną odporność na przebicie i rozbicie tępym lub ostrym narzędziem.

Podane ceny są cenami netto (+23% VAT)

KLAMKA KMT GAMA antywłamaniowa z zabezpieczeniem antyrozwierceniowym (wspomaganie sprężyny)





		
Złota	Brązowa	
		
Satyna	INOX alumiowa anodowana	Stare złoto
klamka standardowa		
195 zł	205 zł	
klamka z kryształkami SWAROVSKI ELEMENTS (kryształki od zewnątrz i od wewnątrz)		
245 zł	255 zł	

KLAMKA KMT GAMA Z KRYŚTAŁKAMI SWAROVSKI ELEMENTS



KLAMKA KMT GAMA bez zabezpieczenia antyrozwierceniowego (wspomaganie sprężyny)



		
Złota	Brązowa	
		
Satyna	INOX alumiowa anodowana	Stare złoto
klamka standardowa		
165 zł	175 zł	
klamka z kryształkami SWAROVSKI ELEMENTS (kryształki od zewnątrz i od wewnątrz)		
215 zł	225 zł	

KLAMKA KMT ALFA

z zabezpieczeniem antyrozwierceniowym (wspomaganie sprężyny)



		
Złota	Brązowa	
		
Satyna	INOX alumiowa anodowana	Stare złoto
160 zł	170 zł	





KLAMKA KMT BETA



		
Złota	Brązowa	
		
Satyna	INOX alumiowa anodowana	Stare złoto
80 zł	90 zł	





KLAMKA KMT SIGMA



		
Złota	Brązowa	
		
Satyna	INOX alumiowa anodowana	Stare złoto
120 zł	130 zł	

KLAMKO-GAŁKA KMT SIGMA





		
Złota	Brązowa	
		
Satyna	INOX alumiowa anodowana	Stare złoto
140 zł	150 zł	

KLAMKA AXA DIVA antywl. klasy 3



z zabezpieczeniem antyrozwierceniowym



Tytan

Stare złoto
270 zł

bez zabezpieczenia antyrozwierceniowego









Tytan

Złota
225 zł

NASADKA OZDOBNA ALUMINIOWA NA ZAWIAS

do drzwi KMT PLUS 75 i KMT PLUS 75 *passive* (komplet 3 sztuki)



		
Złota	Stare złoto	Brązowa
		
Satyna	INOX	
54 zł		

Nasadka ozdobna tłoczona Nasadka ozdobna płaska

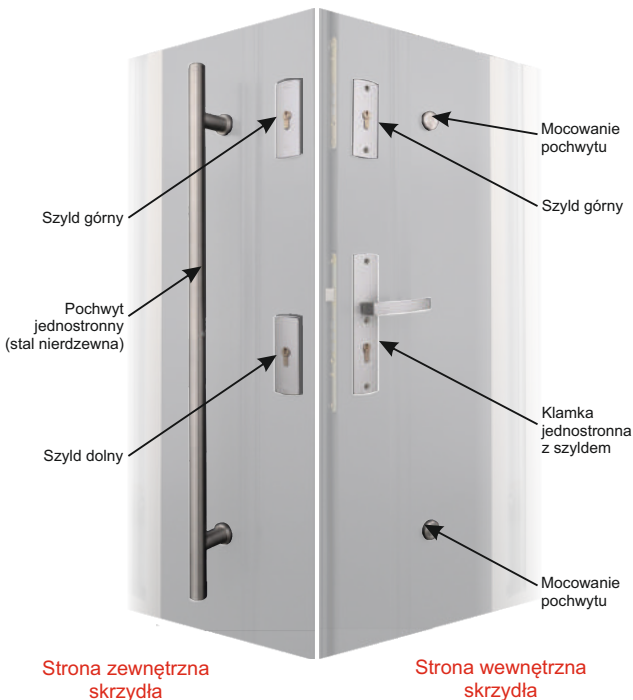

POCHWYT JEDNOSTRONNY PROSTY LUB GIĘTY

Cena zawiera:
pochwył, klamka GAMA bez zabezpieczenia jednostronna z szyldem kolor INOX, szyld górny

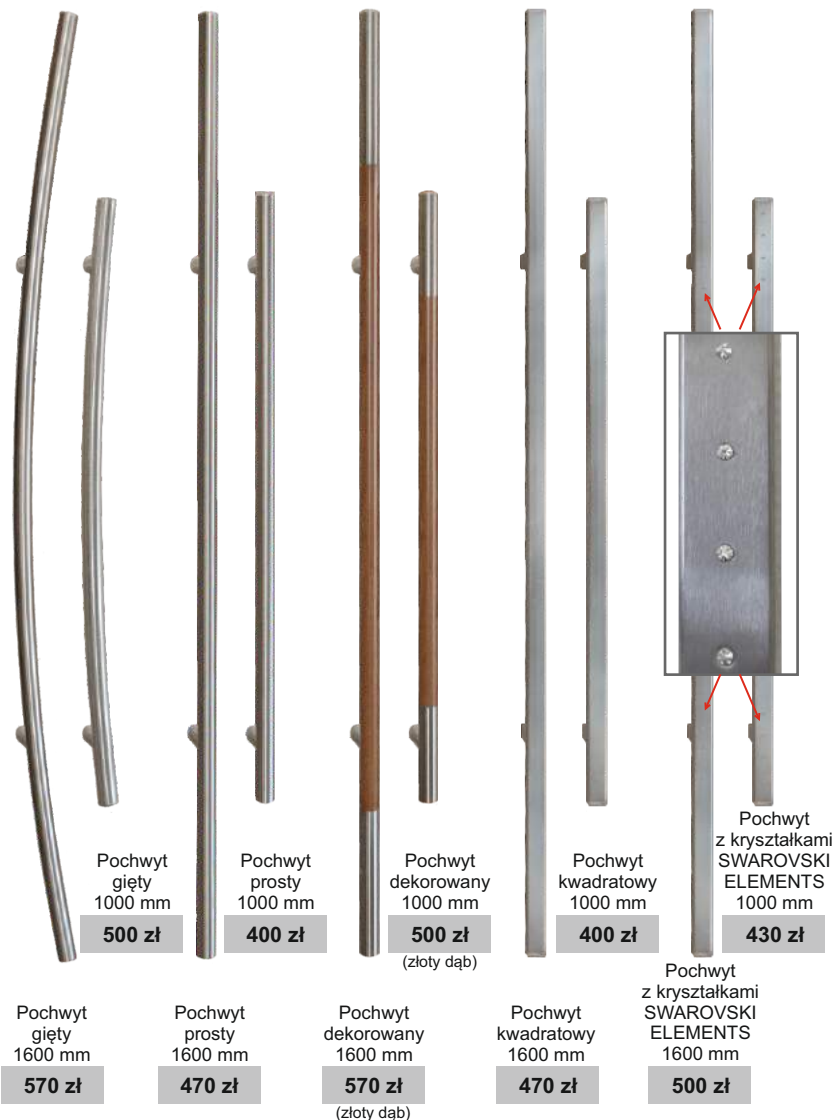

KLAMKA KMT LAMBDA
jednostronna stosowana do pochwyty (pełna stal nierdzewna)



doплата 70 zł do ceny pochwyty

dotyczy zmiany z klamki KMT GAMA jednostronnej

Zaleca się stosowanie pochwyty z elektrozaczepem (funkcja klamki)

Wykonanie pochwyty

- Wykonany ze stali nierdzewnej
- Długość pochwyty: 1000 mm, 1600 mm
- Stosowany wyłącznie w drzwiach zewnętrznych wzór: 10, 11, 13, 14, 15, 16, płaskie
- Rozstaw mocowań 800 mm

ELEKTROZACZEP + ZAMEK ROLKOWY



zamek rolkowy

Do drzwi KMT PLUS jednoskrzydłowych klasy 2 lub przeszklonych

180 zł

Do drzwi KMT Dwuskrzydłowych

220 zł

- Stosowany do ościeżnicy KMT 10CP, KMT 11CP i KMT 15CP, KMT TERMA, KMT ENERGY 60, KMT ENERGY 90
- Stosowany do drzwi KMT PLUS
- Dostosowany do podłączenia zasilania 12/24 V
- Zamek rolkowy zabezpiecza drzwi przed samoczynnym otwarciem, z możliwością regulacji siły docisku
- Zamek rolkowy znajduje się pomiędzy zamkiem podstawowym a zamkiem dodatkowym
- Funkcja „dzień - noc”
- Przy zastosowaniu pochwyty umożliwia otwieranie drzwi z zewnątrz bez użycia klucza.

DOPLATA PRZY ZMIANIE STANDARDOWEGO WYPOSAZENIA

OŚCIEŻNICA ENERGY 90 + PRÓG (alumiuniowa)

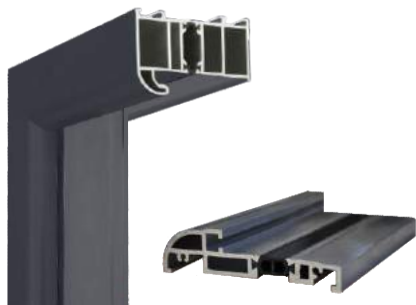

do drzwi KMT PLUS 75 i KMT PLUS 75 *passive*

608 zł

OŚCIEŻNICA ENERGY 60 + PRÓG (alumiuniowa)



do drzwi jednoskrzydłowych KMT PLUS 54 pełnych lub przeszklonych

599 zł

OŚCIEŻNICA TERMA + PRÓG (stalowa)



do drzwi jednoskrzydłowych KMT PLUS 54 pełnych lub przeszklonych

241 zł

POSZERZENIE ALUMIUNIOWE BOCZNE I GÓRNE do ościeżnicy ENERGY 60



35 mm

120 zł mb

50 mm

160 zł mb

POSZERZENIE PODPROGOWE PCV do ościeżnicy ENERGY 90



15 mm

25 zł mb standardowe



30 mm

35 zł mb standardowe

43 zł mb ze wzmocnieniem stalowym



100 mm

100 zł mb standardowe

116 zł mb ze wzmocnieniem stalowym

POSZERZENIE PODPROGOWE do progu PASSIVE

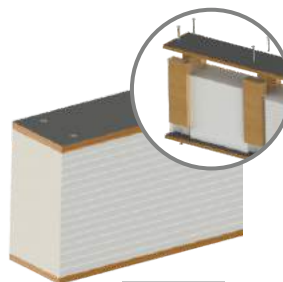

80 zł

do drzwi „80”, „90”, „100” wys. od 50 mm do 500 mm

PRÓG PASSIVE do skrzydła KMT PLUS 75, KMT PLUS 75 *passive* z ościeżnicą TERMA



PROMOCJA
100 zł

Próg pełny wykonany z WPC pokryty stałą nierdzewną

Istnieje możliwość łączenia poszerzeń.



LISTWA ODBOJNIKOWA

- montowana od zewnątrz
- wysokość 150 mm

80 zł jednoskrzydłowe

160 zł dwuskrzydłowe



SKRÓCENIE DRZWI

- jednoskrzydłowe

70 zł

- dwuskrzydłowe

140 zł

- KMT PLUS z dostawkami

210 zł

LISTWA DOLNA MASKUJĄCA

(tylko do drzwi jednoskrzydłowych)

15 zł

OKAPNIK KMT

Stosowany do drzwi zewnętrznych otwieranych do wewnątrz. Dostępny w szerokościach: „80”, „90”, „100”.



25 zł

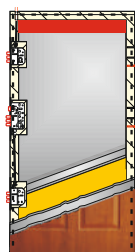

WZMOCNIENIE POD SAMOZAMYKACZ

Dotyczy wykonania wzmocnienia bez zakupu samozamykacza GEZE

60 zł



SAMOZAMYKACZ GEZE TS 2000

- wzmocnienie zawarte w cenie
- kolor srebrny

210 zł bez blokady

360 zł

z blokadą ramienia

ELEMENT MOCUJĄCY RAMIĘ SAMOZAMYKACZA

- kolor srebrny
- element umożliwiający zamontowanie samozamykacza od strony wewnętrznej dla drzwi otwieranych na zewnątrz



80 zł

WKŁADKI DO SKRZYDEŁ KMT PL (31/36), KMT UNI (31/36), KMT STANDARD 55 (30/45, 31/46), KMT CLASSIC (30/45, 31/46), KMT P.POŻ (30/40, 31/41), KMT PLUS 54 (30/45, 31/46)



WKŁADKA
złota / srebrna
27 zł



WKŁADKO-GAŁKA
złota / srebrna
32 zł



WKŁADKA WKŁADKO-GAŁKA system jednego klucza
złota / srebrna
60 zł



WKŁADKA WKŁADKO-GAŁKA komplet klasy 6 / klasy C system jednego klucza
złota / srebrna
125 zł

WKŁADKI DO SKRZYDEŁ KMT PLUS 75 (50/50) i KMT PLUS 75 *passive* (50/50)



WKŁADKA 50x50
złota / srebrna
36 zł



WKŁADKO-GAŁKA 50x50
złota / srebrna
43 zł



WKŁADKA 50x50 klasy 6 / klasy C
złota / srebrna
80 zł



WKŁADKO-GAŁKA 50x50 klasy 6 / klasy C
złota / srebrna
85 zł



WKŁADKA WKŁADKO-GAŁKA 50x50 system jednego klucza
złota / srebrna
70 zł



WKŁADKA WKŁADKO-GAŁKA 50x50 komplet klasy 6 / klasy C system jednego klucza
złota / srebrna
150 zł



WIZJER 3.2 LCD
czarno-srebrny
Pamięć wewnętrzna 50 zdjęć
300 zł



WIZJER
szerokokątny
złoty / srebrny
25 zł | p.poż. złoty / srebrny **30 zł**

TABLICZKA Z NUMEREM DOMU - stal nierdzewna

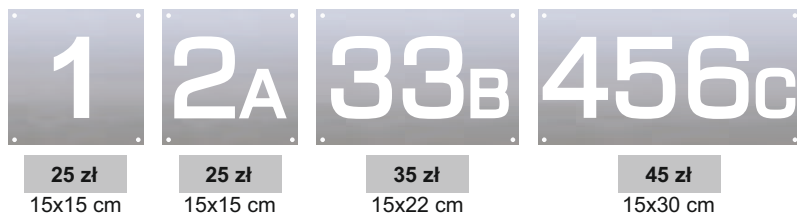

ODBOJNIK KMT

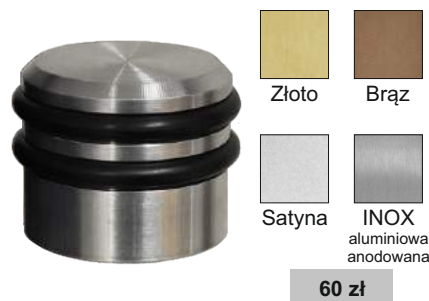

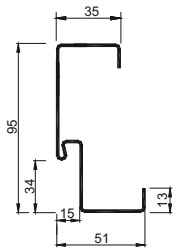

Ościeżnica KMT 10CP

Wykonanie:

- szerokość - "80", "90", "100"
- blacha stalowa gr. 1,5 mm
- pokrycie: laminat drewnopodobny
- naroża ościeżnicy zaciskane
- trzy zawiasy płytkowe klasy B15
- trzy otwory na bolce
- 9 uchwyty do mocowania
- uszczelka gumowa z dodatkiem elastomeru dostarczona w kartonie
- inne dodatki - śruby, zaślepki, klucz imbusowy.
- regulacja zamka



KMT 10CP - 279 zł netto
KMT 10C wzm. - 314 zł netto

- złoty dąb
- mahoń
- orzech jasny
- orzech ciemny
- orzech włoski
- wenge
- biały
- winchester
- antracyt
- grafit metalik
- dąb ciemny
- szary

Próg ze stali nierdzewnej P10 do ościeżnic KMT 10CP

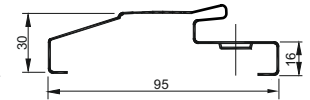
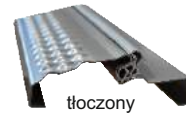

60 zł netto/73,80 zł brutto
- blacha nierdzewna
- uszczelka gumowa z dod. elastomeru
- inne dodatki - śruby, zaślepki, podkładka pod próg.

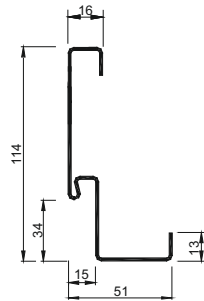

Ościeżnica KMT 11CP

Wykonanie:

- szerokość - "80", "90", "100"
- blacha stalowa gr. 1,5 mm
- pokrycie laminat drewnopodobny
- naroża ościeżnicy zaciskane
- trzy zawiasy płytkowe klasy B15
- trzy otwory na bolce
- 9 uchwyty do mocowania
- uszczelka gumowa z dodatkiem elastomeru - dostarczona w kartonie
- inne dodatki - śruby, klucz imbusowy
- regulacja zamka



KMT 11CP - 279 zł netto
KMT 11C wzm. - 314 zł netto

- złoty dąb
- mahoń
- orzech jasny
- orzech ciemny
- orzech włoski
- wenge
- biały
- winchester
- antracyt
- grafit metalik
- dąb ciemny
- szary

Próg ze stali nierdzewnej P11 do ościeżnic KMT 11CP

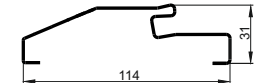

60 zł netto/73,80 zł brutto
- blacha nierdzewna
- uszczelka gumowa z dodatkiem elastomeru
- inne dodatki - śruby, zaślepki, podkładka pod próg

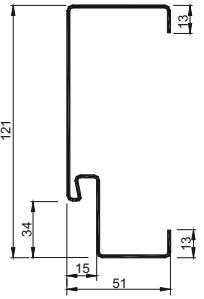

Ościeżnica KMT 15CP

Wykonanie:

- szerokość - "80", "90", "100"
- blacha stalowa gr. 1,5 mm
- pokrycie: laminat drewnopodobny
- naroża ościeżnicy zaciskane
- trzy zawiasy płytkowe klasy B15
- trzy otwory na bolce
- 9 uchwyty do mocowania
- uszczelka gumowa z dodatkiem elastomeru dostarczona w kartonie
- inne dodatki - śruby, zaślepki,
- dodatkowe wzmocnienia
- regulacja zamka



KMT 15CP - 279 zł netto
KMT 15C wzm. - 314 zł netto

- złoty dąb
- mahoń
- orzech jasny
- orzech ciemny
- orzech włoski
- wenge
- biały
- winchester
- antracyt
- grafit metalik
- dąb ciemny
- szary

Próg ze stali nierdzewnej P15 do ościeżnic KMT 15CP

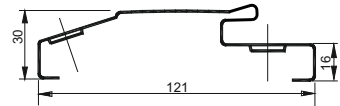

60 zł netto/73,80 zł brutto
- blacha nierdzewna
- uszczelka gumowa z dod. elastomeru
- inne dodatki - śruby, zaślepki, podkładka pod próg.

KMT TERMA 54

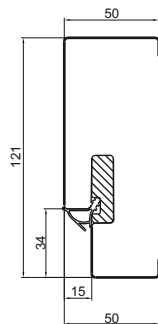

Ościeżnica KMT TERMA 54 Ościeżnica KMT TERMA 75

Wykonanie:

- szerokość - "80", "90", "100"
- blacha stalowa gr. 1,5 mm
- przekładka termiczna
- pokrycie: laminat drewnopodobny
- naroża ościeżnicy zaciskane
- trzy zawiasy płytkowe klasy B15
- trzy otwory na bolce
- 6 uchwyty do mocowania
- uszczelka gumowa z dodatkiem elastomeru dostarczona w kartonie
- inne dodatki - śruby, zaślepki, klucz imbusowy.
- regulacja zamka



KMT TERMA

- złoty dąb
- mahoń
- orzech jasny
- orzech ciemny
- orzech włoski
- wenge
- biały
- winchester
- antracyt
- grafit metalik
- dąb ciemny
- szary

Próg ze stali nierdzewnej TERMA 54 do ościeżnicy KMT TERMA 54

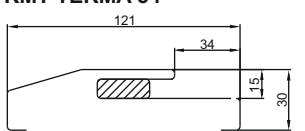

- blacha nierdzewna
- przekładka termiczna
- uszczelka gumowa z dod. elastomeru
- inne dodatki - śruby, zaślepki, podkładka pod próg.

KMT TERMA 75

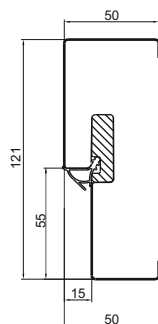

Próg ze stali nierdzewnej TERMA 75 do ościeżnicy KMT TERMA 75

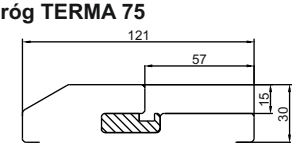

Próg PASSIVE

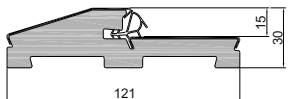

- blacha nierdzewna
- pełny profil WPC
- niewidoczne otwory montażowe
- montaż bez listwy progowej
- inne dodatki - śruby, uszczelka.

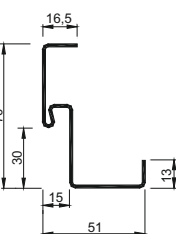

Ościeżnica KMT 7PL

Wykonanie:

- szerokość - "70", "80", "90", "100"
- blacha stalowa gr. 1,5 mm
- pokrycie: fosforanowanie, pasywacja farba poliesterowa proszkowa
- naroża ościeżnicy skręcane
- trzy zawiasy wkręcane
- 12 uchwyty do mocowania
- uszczelka gumowa z dodatkiem elastomeru dostarczona w kartonie
- inne dodatki - śruby, zaślepki
- wysokość do zalania w posadzce



KMT 7PL

- 160 zł netto
- brąz
- popiel
- biała

Próg ze stali nierdzewnej uniwersalny do ościeżnic KMT 7PL

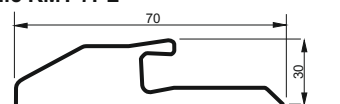

50 zł netto/61,50 zł brutto
- blacha nierdzewna
- uszczelka gumowa z dod. elastomeru
- inne dodatki - kołki rozporowe, podkładka pod próg.

KMT ENERGY 60

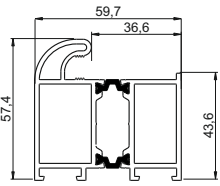

**Ościeżnica KMT ENERGY 60
KMT ENERGY 90**

- Wykonanie:
- szerokość - „80”, „90”, „100” (ENERGY 60)
 - szerokość - „80”, „90”, „100” (ENERGY 90)
 - profil aluminiowy
 - pokrycie: podkład fosforyzowanie, pasywacja, farba poliesterowa proszkowa
 - pokrycie zewnętrzne: laminat drewnopodobny
 - naroża ościeżnicy nitowane oraz skręcane
 - trzy zawiasy płytowe klasy B15
 - trzy otwory na bolce antywyważeniowe
 - uszczelka gumowa z dodatkiem elastomeru dostarczana w kartonie
 - inne dodatki: śruby, zaślepki, klucz nimbusowy
 - regulacja zamka



Próg ENERGY 60

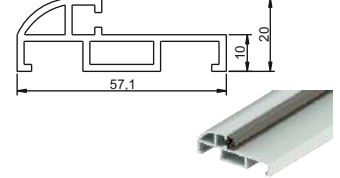

Próg ENERGY 90

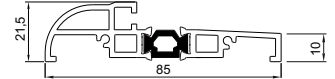

- profil aluminiowy
- uszczelka gumowa z dod. elastomeru
- inne dodatki - śruby, zaślepki, podkładka pod próg.

PRZEKROJE SKRZYDEŁ

KMT PLUS 75 *passive*

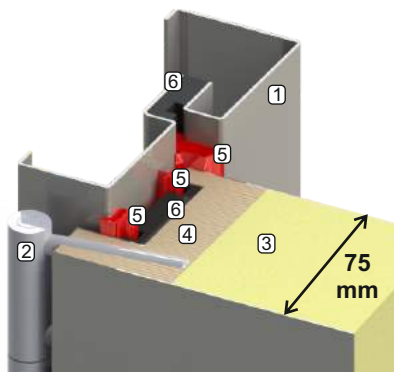

1. Ościeżnica
2. Zawias
3. Wypełnienie pianka poliuretanowa
4. Elementy z drewna klejonego
5. Uszczelka
6. Przekładka z PCW

KMT PLUS 75

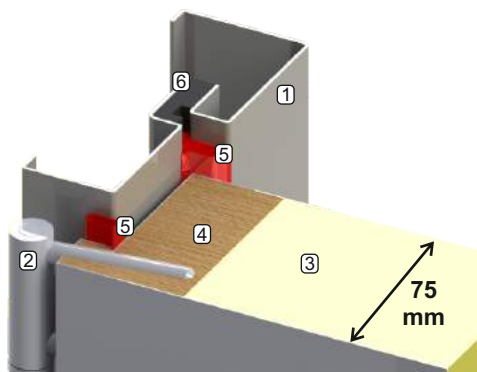

1. Ościeżnica
2. Zawias
3. Wypełnienie pianka poliuretanowa
4. Elementy z drewna klejonego
5. Uszczelka
6. Przekładka z PCW

KMT PLUS 54, KMT CLASSIC

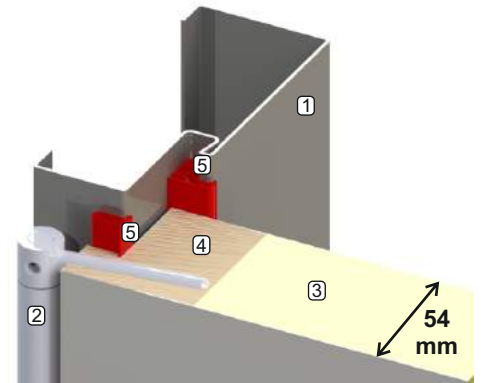

1. Ościeżnica
2. Zawias
3. Wypełnienie pianka poliuretanowa
4. Elementy z drewna klejonego
5. Uszczelka

KMT STANDARD 55

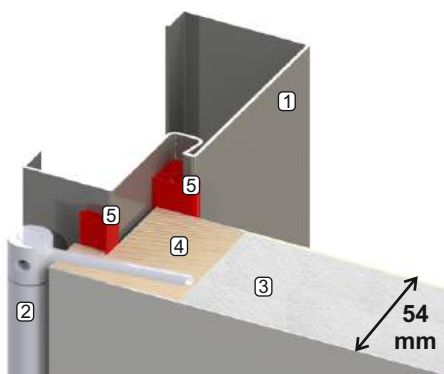

1. Ościeżnica
2. Zawias
3. Wypełnienie spieniony polistyren
4. Elementy z drewna klejonego
5. Uszczelka

KMT P.poż. EI,30

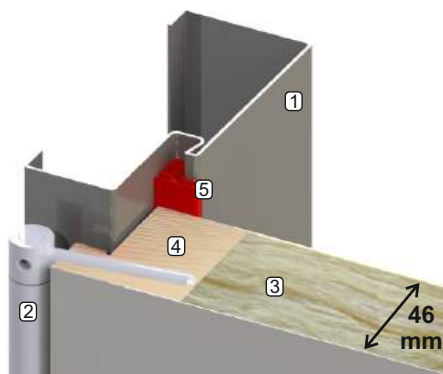

1. Ościeżnica
2. Zawias
3. Wypełnienie płyta skalnej wełny mineralnej
4. Elementy z drewna klejonego
5. Uszczelka pęczniająca

KMT PL, UNI

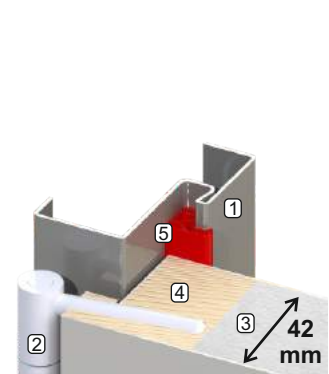

1. Ościeżnica
2. Zawias
3. Wypełnienie spieniony polistyren
4. Elementy z drewna klejonego
5. Uszczelka

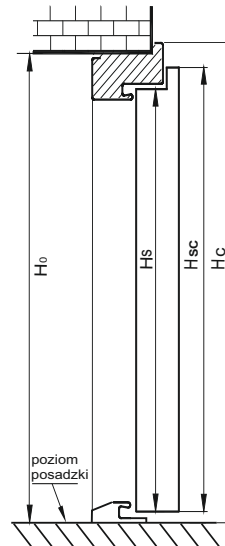
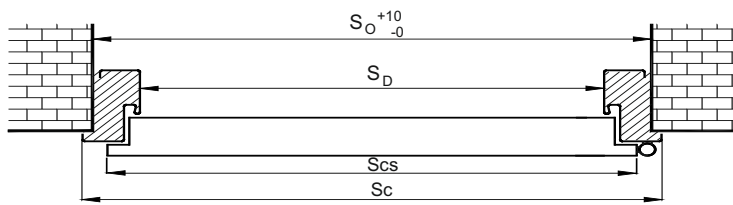

Skrzydła KMT (za wyjątkiem p.poż.)				N (dostępne tylko w KMT Classic)		p.poż.		
parametry	"70"	"80"	"90"	"100"	"80"N	"90"N	"80"	"90"
wysokość w przyldze Hs	2010	2010	2010	2010	2010	2010	2020	2020
wysokość całkowita Hsc	2025	2025	2025	2025	2025	2025	2035	2035
szerość całkowita SCS	750	850	950	1050	805	905	850	950

OŚCIEŻNICE NAROŻNE																	
parametry	KMT 7 PL				KMT 10CP, KMT 10C			KMT 10N		KMT 10CP			KMT 11CP, KMT 11C			KMT 11N	
	"70"	"80"	"90"	"100"	"80"	"90"	"100"	"80"N	"90"N	"110"	"120"	"130"	"80"	"90"	"100"	"80"N	"90"N
wysokość całkowita Hc	2090	2090	2090	2090	2075	2075	2075	2075	2075	2075	2075	2075	2075	2075	2075	2075	2075
szerość w świetle Sd	700	800	900	1000	800	900	1000	755	855	1100	1200	1300	800	900	1000	755	855
szerość całkowita Sc	800	900	1000	1100	900	1000	1100	855	955	1200	1300	1400	900	1000	1100	855	955
zalecana wys. otworu Ho	do zalania w posadzce 30mm				na gotową posadzkę przewidziano luz 5mm												
	2065	2065	2065	2065	2065	2065	2065	2065	2065	2065	2065	2065	2065	2045	2045	2045	2045
zalecana szer. otworu So	745	845	945	1045	880	980	1080	825	925	1180	1280	1380	850	950	1050	790	890

OŚCIEŻNICE SYMETRYCZNE																		
parametry	KMT 15CP, KMT 15C			KMT 15CP				KM 15 p.poż.		TERMA do PLUS 54			TERMA PLUS 75, PLUS 75 passive			PLUS 75 passive		
	"80"	"90"	"100"	"110"	"120"	"130"	"170"	"80"	"90"	"80"	"90"	"100"	"80"	"90"	"100"	"80"	"90"	"100"
wysokość całkowita Hc	2075	2075	2075	2075	2075	2075	2075	2085	2085	2075	2075	2075	2075	2075	2075	2075	2075	2075
szerość w świetle Sd	800	900	1000	1100	1200	1300	900	800	900	800	900	1000	800	900	1000	800	900	1000
szerość całkowita Sc	900	1000	1100	1200	1300	1400	1860	900	1000	900	1000	1100	900	1000	1100	900	1000	1100
zalecana wys. otworu Ho	na gotową posadzkę przewidziano luz 5mm																	
	2080	2080	2080	2080	2080	2080	2080	2090	2090	2080	2080	2080	2080	2080	2080	2080	2080	2080
zalecana szer. otworu So	910	1010	1110	1210	1310	1410	1870	910	1010	910	1010	1110	910	1010	1110	910	1010	1110

OŚCIEŻNICE ALUMINIOWE												
parametry	ENERGY 90			ENERGY 60			ENERGY 60 do drzwi z dostawką otwieraną					
	PLUS 75, PLUS 75 passive		PLUS 75 passive	"80"	"90"	"100"	"110"	"120"	"120"	"130"	"130"	"140"
	"80"	"90"	"100"									
wysokość całkowita Hc	2075	2075	2075	2072	2072	2072	2072	2072	2072	2072	2072	2072
szerość w świetle Sd	800	900	1000	800	900	1000	1100	1200	1200	1300	1300	1400
szerość całkowita Sc	917	1017	1117	917	1017	1117	1217	1317	1317	1417	1417	1517
zalecana wys. otworu Ho	na gotową posadzkę przewidziano luz: ENERGY 90 - 5mm; ENERGY 60 - 8mm											
	2080	2080	2080	2080	2080	2080	2080	2080	2080	2080	2080	2080
zalecana szer. otworu So	930	1030	1130	930	1030	1130	1230	1330	1330	1430	1430	1530

OŚCIEŻNICE ALUMINIOWE												
parametry	ENERGY 60, ENERGY 90 do drzwi z dostawką stałą						ENERGY 60, ENERGY 90 do drzwi z 2 dostawkami stałymi					
	"110" 80+30	"120" 80+40	"120" 90+30	"130" 90+40	"130" 100+30	"140" 100+40	"140" 30+80+30	"150" 30+90+30	"160" 40+80+40	"160" 30+100+30	"170" 40+90+40	"180" 40+100+40
wysokość całkowita Hc	ENERGY 60: 2072 ENERGY 90: 2075						ENERGY 60: 2072 ENERGY 90: 2075					
szerość w świetle Sd	800	800	900	900	1000	1000	800	900	800	1000	900	1000
szerość całkowita Sc	1277	1377	1377	1477	1477	1577	1637	1737	1837	1837	1937	2037
zalecana wys. otworu Ho	na gotową posadzkę przewidziano luz: ENERGY 90 - 5mm; ENERGY 60 - 8mm											
	2080	2080	2080	2080	2080	2080	2080	2080	2080	2080	2080	2080
zalecana szer. otworu So	1300	1400	1400	1500	1500	1600	1660	1760	1860	1860	1960	2060

UWAGA! Każde docięcie drzwi od dołu powoduje zmianę w wyglądzie wyrobu.
Cennik nie stanowi oferty w rozumieniu prawa. Załączone dane mają charakter informacyjny. Producent zastrzega sobie prawo do zmian.



BRAMY GARAŻOWE

KATALOG WYROBÓW

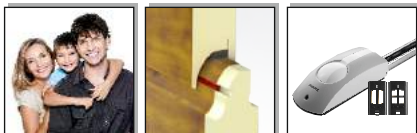

LUTY 2016



DRZWI STALOWE

SERIA EKO NOVA



Drzwi wejściowe wewnętrzne

Drzwi wejściowe zewnętrzne

Grubość skrzydła 52 mm

Wykonane z blachy stalowej laminowanej

Wypełnione płytą spienionego polistyrenu

Wskaźnik izolacji akustycznej $R_w=28$ dB

Wskaźnik izolacji cieplnej $U_d=1,4$ W/m²K (drzwi pełne)



Zamek dodatkowy z wkładką-gałką 31/46



Zamek główny z wkładką 31/46. Kłamią BETA złota malowana lub srebrna malowana



Ościeżnica z uszczelką KMT 10 EKO lub KMT 11 EKO



Dodatkowy otwór montażowy w bolcu zawiasowej



Boliec antywyważeniowy (3 szt.) i zawias trzyczęściowy wzmocniony



Regulacja zamka



Uchwyt montażowy



Dodatkowa uszczelka



Okapnik (opcja za dopłatą)



Zestaw montażowy w komplecie



Próg z uszczelką P 10 lub P 11

LUTY 2016



Lider rynku stolarki 2015 wg forum

Lider rynku stolarki 2014 wg forum



Gepard Biznesu 2010



PRODUCENT:

KRAT-MET 76-251 Kobylnica, ul. Witosa 21
tel. (0 59) 842 91 51; 842 99 71
fax: (0 59) 841 55 35
e-mail: biuro@kmt-stal.pl

więcej na stronie: www.kmt.com.pl

PRODUCENT:

TERMA 76-200 Słupsk, ul. Poznańska 42A
tel. (0 59) 841 44 34; (0 59) 841 32 68
fax: (0 59) 841 32 39
e-mail: terma@terma.pl

więcej na stronie: www.kmt.com.pl