



Drzwi  
**MODUŁOWE**

Drzwi  
**PŁASKIE**

Drzwi  
**SZKLANE**

Drzwi  
**ŁAMANE**

Drzwi  
**TECHNICZNE**

Systemy  
**PRZESUWNE**

**OŚCIEŻNICE**

**KLAMKI**

**KATALOG**  
**DRZWI**  
**2015**  
EDYCJA NR 2

*Otwieramy marzenia...*



### Z myślą o Twoich potrzebach

W dzisiejszych czasach żyjemy w ciągłym pędzie, próbując odnaleźć spokój, piękno i bezpieczny azyl w domu oraz w miejscach, w których przebywamy. Poczucie bezpieczeństwa i harmonii zdecydowanie poprawia codzienną jakość życia. INVADO rozumie i szanuje te potrzeby. Będąc jednym z najprężniej rozwijających się producentów stolarki drzwiowej oraz listew przypodłogowych w Polsce, robimy wszystko, by oddawać w Państwa ręce produkty o wysokiej, zindywidualizowanej estetyce i jak najlepszych cechach użytkowych. INVADO jest również wiodącym dostawcą komponentów dla przemysłu meblarskiego. Swoją pozycję rynkową buduje w oparciu o ponad dwudziestopięcioletnie doświadczenie oraz nieustanne inwestycje w technologię, ludzi i doskonalenie jakości.



### Jakość ponad wszystko

Jakość ma najwyższe znaczenie. To przekonanie pozostaje wspólnym mianownikiem dla fazy projektowania oraz całego procesu produkcji w naszej firmie. Potwierdza to między innymi Certyfikat ISO 9001: 2009, który gwarantuje, że wszystkie produkty INVADO spełniają standardy europejskie. Wysoki poziom wyrobów oraz usług, obok ceny i terminowości dostaw, to podstawowy cel firmy, gwarantujący postrzeganie jej jako zaufanego partnera.

### Technologia INVADO

Trzon oferty INVADO stanowi produkcja skrzydeł drzwiowych i ościeżnic, dlatego przełomem w działalności firmy było wdrożenie nowatorskiej technologii produkcji okleinowanych skrzydeł drzwiowych. Patent nr 204829, chroniący wynalazek o nazwie „Technologia oklejania drzwi płaskich w systemie przelotowym”, stosowany jest od 2007 roku we wszystkich modelach drzwi okleinowanych INVADO. Charakterystyczną cechą tej technologii jest oklejanie powierzchni bez łączenia na krawędziach przyłgi. Dzięki temu krawędź nie tylko wygląda estetycznie, ale też jest bardziej odporna na uszkodzenia. Nie ma możliwości zderzenia czy odciągnięcia okleiny bocznej, ponieważ połączenie oklein umiejscowione jest w wewnętrznej krawędzi przyłgi – niewidocznej dla oka. Dodatkowo oklejanie poza przyłgą sprawia, że drzwi INVADO posiadają zaokrąglone krawędzie, bezpieczne dla rąk dorosłych i dzieci.

Obecnie firma INVADO, dzięki innowacyjnej metodzie produkcji drzwi, znajduje się w grupie najbardziej zaawansowanych technologicznie firm w Europie.



**TECHNOLOGIA**  
**INVADO**  
PATENT NR 204229

## Certyfikaty i wyróżnienia



### LAUR KONSUMENTA

Marka INVADO została doceniona przez polskich konsumentów i uhonorowana prestiżowym godłem Lauru Konsumenta.



### GAZEŁA BIZNESU 2014

Invado otrzymało Gazelę Biznesu za rok 2014. Nagroda jest potwierdzeniem dynamicznego rozwoju firmy oraz wzrostu przychodów w kategorii firm małych i średnich. Wyróżnienie jest także gwarancją dla klientów i kontrahentów – potwierdza

solidność i dynamiczny rozwój firmy oraz jakość jej produktów.



### PRZEJRZYSTA FIRMA

INVADO zostało nagrodzone przez Dun and Bradstreet Poland Certyfikatem „Przejrzysta firma”. Otrzymanie tego wyróżnienia

świadczy o rzetelności w wywiązywaniu się z obowiązku terminowej publikacji sprawozdań finansowych i potwierdza jawność działalności na rynku. Certyfikat jest tym samym odzwierciedleniem tego że firma INVADO działa według powszechnie znanej zasady fair play.



### FSC®

Kontrola Pochodzenia Produktu i ochrona środowiska to wiodące elementy strategii rozwoju INVADO. Potwierdza to między innymi międzynarodowy certyfikat Forest Stewardship Council® otrzymany przez firmę w 2007 roku. Certyfikat ten gwarantuje że drewno wykorzystane do produkcji pochodzi z lasów posiadających certyfikat FSC® oraz innych źródeł kontrolowanych.

Pytaj o certyfikowane produkty FSC® w naszej ofercie.

### LIDER NOWYCH TECHNOLOGII 2012

Firma INVADO zawiązuje tytuł LIDERA NOWYCH TECHNOLOGII 2012 opatentowanej Technologii Invado, czyli innowacyjnej metodzie okleinowania drzwi, polegającej na łączeniu okleiny poza krawędzią przylgi.



LIDER NOWYCH TECHNOLOGII

„Lider Nowych Technologii 2012” to ogólnopolski program organizowany przez firmę Nowe Technologie. Ma na celu wyróżnienie firm kreujących rynkowe trendy promujące nowoczesne i funkcjonalne budownictwo a tym samym służących rozwojowi całej branży. Powołana Kapituła Programu Lider Nowych Technologii 2012 przyznała

się wnikliwie działaniom zgłoszonych firm oraz dokonała analizy nadesłanych materiałów. Decyzją członków Kapituły tytuł „Lider Nowych Technologii 2012” otrzymała firma INVADO jeden z najprężniej rozwijających się producentów stolarki drzwiowej oraz listew przypodłogowych za wdrażanie nowych technologii i innowacyjność w procesie produkcyjnym.



PROGRAM REGIONALNY  
NARODOWA STRATEGIA SPÓJNOŚCI

UNIA EUROPEJSKA  
EUROPEJSKI FUNDUSZ  
ROZWOJU REGIONALNEGO



UNIA DLA PRZEDSIĘBIORCZYCH  
PROGRAM KONKURENCYJNOŚĆ



Śląskie.  
Pozytywna energia

## SPIS TREŚCI

KOLORYSTYKA.....	4
SZYBY.....	5
<b>KOLEKCJA SKRZYDEŁ MODUŁOWYCH:</b>	
<b>N</b> Domino.....	6
D'Artagnan.....	8
Salento.....	10
Artena.....	12
<b>N</b> Albero.....	12
Martina.....	14
Bianco.....	16
Malawi.....	18
Gwinea.....	20
<b>N</b> Larina.....	22
<b>N</b> Linea Forte.....	24
<b>N</b> Capena Inserto.....	26
<b>N</b> Destino Unico.....	28
<b>KOLEKCJA SKRZYDEŁ OKLEINOWANYCH:</b>	
Norma Decor.....	30
Torino.....	32
Merano.....	34
Perugia.....	36
Modena.....	36
Dolce.....	38
Lido.....	40
Strada.....	42
Orso.....	44
Gemini.....	46
Virgo.....	46
Aquarius.....	48
Libra.....	48
Taurus.....	48
Sagittarius.....	48
<b>KOLEKCJA SKRZYDEŁ SZKLANYCH:</b>	
Amber.....	50
<b>SYSTEMY PRZESUWNE:</b>	
System naścienny.....	51
System chowany w ścianę.....	51
<b>SKRZYDŁA ŁAMANE.....</b>	<b>52</b>
<b>SKRZYDŁA WEJŚCIOWE WEWNĘTRZNE:</b>	
Egida.....	53
Norma Decor 7.....	53
<b>DRZWI TECHNICZNE:</b>	
Guardia.....	54
<b>N</b> Sonus.....	56
Ignis.....	57
<b>INFORMACJE TECHNICZNE.....</b>	<b>58</b>
<b>OŚCIEŻNICE:</b>	
Regulowana.....	58
Blokowa.....	59
Regulowana do skrzydeł modułowych bezprzylgowych.....	59
System zabudowy ościeżnicy metalowej.....	60
Ościeżnice do skrzydeł wewnętrznych wejściowych i technicznych.....	60
<b>N N</b> KLAMKI.....	61
AKCESORIA.....	62
LISTWY PRESTIGE.....	62
APROBATY I ATESTY.....	63

## E okleina ENDURO

intensywność użytkowania: ●●●●

**klasa pokrycia MEDIUM 1** - okleina o wysokim walorze wzorniczym i bardzo dobrym odwzorowaniu naturalnego rysunku drewna. Charakteryzuje się doskonałymi właściwościami wytrzymałościowymi

**przeznaczenie:** budynki pomieszczenia mieszkalne o szerokim zakresie przeznaczenia

**dostępne KOLORY:**

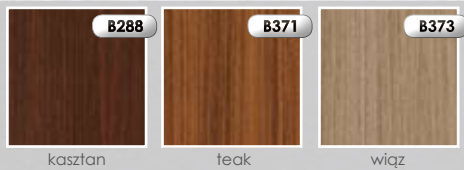
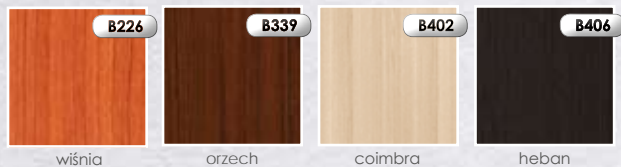
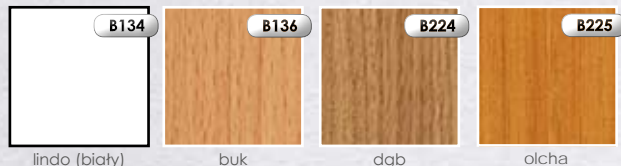

## E+ okleina ENDURO PLUS



## E okleina ENDURO 3D



## EF ECO-FORNIR

intensywność użytkowania: ●●●●●

**klasa pokrycia TOP 1** - wysokiej jakości powłoki w nowoczesnych barwach charakteryzujące się bardzo wysokimi parametrami wytrzymałościowymi

**przeznaczenie:** hotele biura i inne budynki użyteczności publicznej

**dostępne KOLORY:**

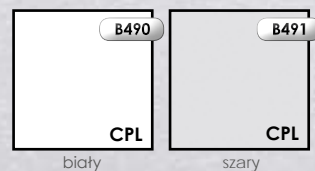

## R okleina RYFLOWANA

intensywność użytkowania: ●●●●●

**klasa pokrycia MEDIUM 2** - okleina o podwyższonych parametrach estetycznych i wytrzymałościowych

**przeznaczenie:** budynki pomieszczenia mieszkalne o szerokim zakresie przeznaczenia

**dostępne KOLORY:**



przezroczysta



satynato

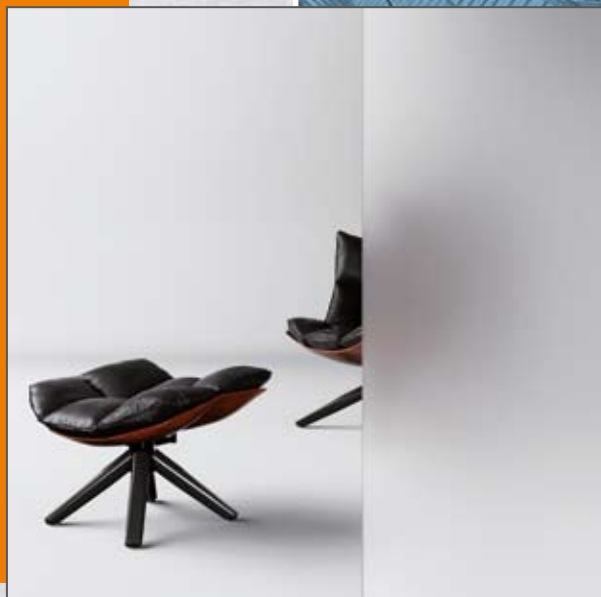

nero



master carre



contrasto



chinchila



UWAGA:  
POSZCZEGÓLNE PARTIE SZKŁA MOGĄ RÓŻNIĆ SIĘ ODCIENIEM

# DOMINO

**N** NOWE WZORY

**WZÓR PRZEMYSŁOWY** DOMINO PRAWO Z 15-2014 NR 13201



## CENY

skrzydło:	okleina: <b>ENDURO / ENDURO PLUS / ENDURO 3D,</b>		RYFLOWANA / ECO-FORNIR	
	netto	brutto	netto	brutto
Domino 1 - 6 i 16 - 19	389,00	478,47	439,00	539,97
Domino 7 - 15	399,00	490,77	449,00	552,27

## KONSTRUKCJA:

- rama w skrzydłach wykonana z płyty MDF
- wypełnienie skrzydła stanowią płytki o grubości 10 mm oraz płytki i/lub szyby o grubości 4 mm
- krawędzie pionowe skrzydeł są zaokrąglone (**więcej informacji na str 58**)
- skrzydło przygotowane do podcięcia max o 40 mm - nie dotyczy skrzydeł z wentylacją
- skrzydła pojedyncze w szerokościach od „60” do „100”
- skrzydła podwójne w szerokościach od „120” do „200”
- w skrzydłach podwójnych bezprzylgowych od strony ościeżnicy występuje listwa przylgowa (**rysunek na str 59**).



## WYPOSAŻENIE STANDARDOWE:

- zamek o rozstawie 72 mm do klucza powtarzalnego blokady WC lub wkładki patentowej
- zawiasy standardowe czopowe wkręcane 13 5/9 - 2 sztuki w skrzydłach „60” - „80” 3 sztuki w skrzydłach „90” „100”
- w wersji bezprzylgowej skrzydła występują niewidoczne zawiasy wpuszczane z regulacją 3-D w kolorze INOX.

Aprobata techniczna ITB AT-15-7089/2011

## DOSTĘPNE OŚCIEŻNICE:



## DOPLĄTY DO SKRZYDEŁ:

netto | brutto

	netto	brutto
podcięcie wentylacyjne	32,00	39,36
wykonanie skrzydła bez otworu na klucz	<b>bez dopłat</b>	
dopłata do szerokości „100”	42,00 (szt)	51,66 (szt)
dodatkowy zawias w skrzydłach „60” - „80”	16,00 (szt)	19,68 (szt)
nasadka na zawias	4,00 (szt)	4,92 (szt)
tuleje PCV	21,00 (kpl)	25,83 (kpl)
tuleje wentylacyjne metalowe okrągłe(chrom mosiądz)	63,00 (kpl)	77,49 (kpl)
tuleje wentylacyjne metalowe kwadratowe (chrom nikiel)	158,00 (kpl)	194,34 (kpl)
wykonanie skrzydła jako tępe (system przesuwny)	84,00	103,32
wykonanie skrzydła jako bezprzylgowe	84,00	103,32
wykonanie drzwi dwuskrzydłowych	84,00	103,32
wkładka patentowa 31/36	16,00 (szt)	19,68 (szt)

## KOLORYSTYKA:

### E okleina ENDURO

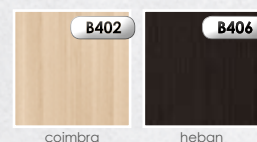

### E okleina ENDURO PLUS



### E okleina ENDURO 3D

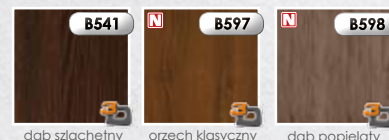

### R okleina RYFLOWANA

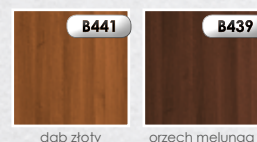

### EP ECO-FORNIR

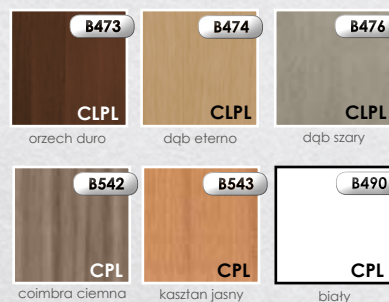

## SZYBY:



UWAGA: SKRZYDŁA DOMINO 2, 3, 6, 10, 11, 12, 13, 14, 15, 16, 17 WYPOSAŻONE SĄ W SZYBY HARTOWANE (WYJĄTEK STANOWIĄ „MAŁE” SZYBY W MODELACH DOMINO 10 I 12, KTÓRE SĄ SZYBAMI ZWYKŁYMI). SKRZYDŁA DOMINO 4, 5, 7, 8 WYPOSAŻONE SĄ W SZYBY ZWYKŁE

W SKRZYDŁACH MODUŁOWYCH DOMINO STRONA BŁYSZCZĄCA SZYBY ZNAJDUJE SIĘ OD STRONY ZAWIASÓW



SZCZEGÓLNE INFORMACJE NA TEMAT OŚCIEŻNIC ZNAJDUJĄ SIĘ NA STRONIE 58 - 60. DODATKOWE INFORMACJE NA TEMAT WYPOSAŻENIA I AKCESORIÓW ZNAJDUJĄ SIĘ NA STRONIE 62. PODANE CENY SĄ CENAMI ZA SKRZYDŁO (BEZ OŚCIEŻNICY I KLAMKI) - CENY W PLN.

# D'ARTAGNAN



## CENY

skrzydło:	okleina:	ENDURO / ENDURO 3D		RYFLOWANA / ECO-FORNIR	
		netto	brutto	netto	brutto
D'Artagnan 1 i INTERO		650,00	799,50	730,00	897,90
D'Artagnan RIGA, SOLEI i TONDO		839,00	1031,97	889,00	1093,47



## KONSTRUKCJA:

- rama wykonana z drewna klejonego obłożonego elementami z płyty MDF i HDF
- wypełnienie skrzydła stanowią płyciny o grubości 10 mm lub szyby o grubości 6 mm
- krawędzie pionowe skrzydeł są zaokrąglone (**więcej informacji na str 58**)
- skrzydła pojedyncze w szerokościach od „60” do „100”
- skrzydła podwójne w szerokościach od „120” do „200”
- w skrzydłach podwójnych bezprzylgowych od strony ościeżnicy występuje listwa przymykowa (**rysunek na str 59**).



## WYPOSAŻENIE STANDARDOWE:

- zamek o rozstawie 72 mm do klucza powtarzalnego blokady WC lub wkładki patentowej
- zawiasy standardowe czopowe wkręcane 13 5/9 - 2 sztuki w skrzydłach „60” - „80” 3 sztuki w skrzydłach „90” „100”
- w wersji bezprzylgowej skrzydła występują niewidoczne zawiasy wpuszczane z regulacją 3-D w kolorze INOX.

Aprobata techniczna ITB AT-15-7089/2011

## DOSTĘPNE OŚCIEŻNICE:

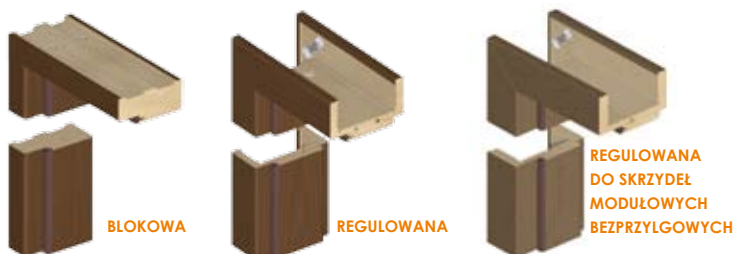

## DOPLĄTY DO SKRZYDEŁ:

netto | brutto

	netto	brutto
podcięcie wentylacyjne (wyłącznie w modelu INTERO)	32,00	39,36
wykonanie skrzydła bez otworu na klucz	<b>bez dopłat</b>	
dopłata do szerokości „100”	42,00 (szt)	51,66 (szt)
dodatkowy zawias w skrzydłach „60” - „80”	16,00 (szt)	19,68 (szt)
nasadka na zawias	4,00 (szt)	4,92 (szt)
tuleje PCV	21,00 (kpl)	25,83 (kpl)
tuleje wentylacyjne metalowe okrągłe (chrom mosiądz) (wyłącznie w modelu INTERO)	63,00 (kpl)	77,49 (kpl)
tuleje wentylacyjne metalowe kwadratowe (chrom nikiel) (wyłącznie w modelu INTERO)	158,00 (kpl)	194,34 (kpl)
wykonanie skrzydła jako tępe (system przesuwny)	84,00	103,32
wykonanie skrzydła jako bezprzylgowe	84,00	103,32
wykonanie drzwi dwuskrzydłowych	84,00	103,32
wkładka patentowa 31/36	16,00 (szt)	19,68 (szt)

## KOLORYSTYKA:

### E okleina ENDURO

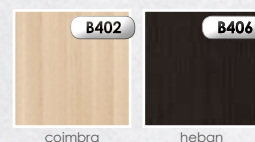

### E okleina ENDURO 3D



### R okleina RYFLOWANA

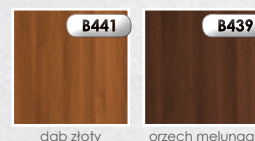

### EF ECO-FORNIR



## SZYBY:



**STRONA MATOWA (Z GRAWERM) SZYBY ZNAJDUJE SIĘ OD STRONY ZAWIASÓW**

**UWAGA: MODELE SKRZYDEŁ D'ARTAGNAN Z SZYBAMI TRAKTOWANE SĄ JAKO ZAMÓWIENIE NIETYPOWE Z DŁUŻSZYM TERMINEM REALIZACJI**



SZCZEGÓLNE INFORMACJE NA TEMAT OŚCIEŻNIC ZNAJDUJĄ SIĘ NA STRONIE 58 - 60. DODATKOWE INFORMACJE NA TEMAT WYPOSAŻENIA I AKCESORIÓW ZNAJDUJĄ SIĘ NA STRONIE 62. PODANE CENY SĄ CENAMI ZA SKRZYDŁO (BEZ OŚCIEŻNICY I KLAMKI) - CENY W PLN.

# SALENTO



## CENY

skrzydła z kolekcji:	okleina: <b>ENDURO 3D / ENDURO PLUS</b>		<b>ECO-FORNIR</b>	
	netto	brutto	netto	brutto
<b>Salento</b>	<b>419,00</b>	<b>515,37</b>	<b>469,00</b>	<b>576,87</b>

## KONSTRUKCJA:

- rama w skrzydłach wykonana z płyty MDF
- w skrzydłach występują łączniki aluminiowe o szerokości 21 mm łączące poszczególne elementy wypełnienia
- wypełnienie skrzydła stanowią płyciny o grubości 10 mm
- krawędzie pionowe skrzydeł są zaokrąglone (**więcej informacji na str 58**)
- skrzydło przygotowane do podcięcia max o 40 mm - nie dotyczy skrzydeł z wentylacją
- skrzydła pojedyncze w szerokościach od „60” do „100”
- skrzydła podwójne w szerokościach od „120” do „200”
- w skrzydłach podwójnych bezprzylgowych od strony ościeżnicy występuje listwa przymykowa (**rysunek na str 59**).



PRZYKŁADOWY PRZEKRÓJ SKRZYDEŁ MODUŁOWYCH SALENTO

## WYPOSAŻENIE STANDARDOWE:

- zamek o rozstawie 72 mm do klucza powtarzalnego blokady WC lub wkładki patentowej
- zawiasy standardowe czopowe 13 5/9 - 2 sztuki w skrzydłach „60” - „80” 3 sztuki w skrzydłach „90” „100”
- w wersji bezprzylgowej skrzydła występują niewidoczne zawiasy wpuszczane z regulacją 3-D w kolorze INOX.

Approbata techniczna ITB AT-15-7089/2011

## DOSTĘPNE OŚCIEŻNICE:

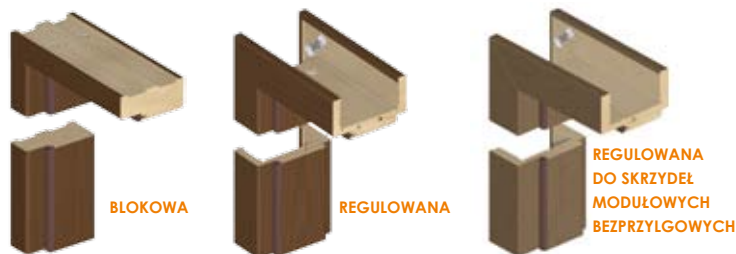

## DOPLATY DO SKRZYDEŁ:

netto | brutto

	netto	brutto
podcięcie wentylacyjne	32,00	39,36
wykonanie skrzydła bez otworu na klucz	bez dopłat	
dopłata do szerokości „100”	42,00 (szt)	51,66 (szt)
dotądowy zawias w skrzydłach „60” - „80”	16,00 (szt)	19,68 (szt)
nasadka na zawias	4,00 (szt)	4,92 (szt)
tuleje PCV	21,00 (kpl)	25,83 (kpl)
tuleje wentylacyjne metalowe okrągłe(chrom mosiądz)	63,00 (kpl)	77,49 (kpl)
tuleje wentylacyjne metalowe kwadratowe (chrom nikiel)	158,00 (kpl)	194,34 (kpl)
wykonanie skrzydła jako tępe (system przesuwny)	84,00	103,32
wykonanie skrzydła jako bezprzylgowe	84,00	103,32
wykonanie drzwi dwuskrzydłowych	84,00	103,32
wkładka patentowa 31/36	16,00 (szt)	19,68 (szt)

## KOLORYSTYKA:

### E okleina ENDURO PLUS

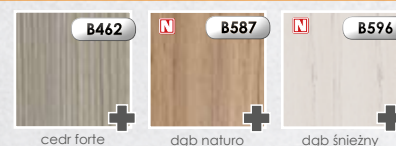

### E okleina ENDURO 3D



### EF ECO-FORNIR



## Salento - pasek alu



SZCZEGÓLNE INFORMACJE NA TEMAT OŚCIEŻNIC ZNAJDUJĄ SIĘ NA STRONIE 58 - 60. DODATKOWE INFORMACJE NA TEMAT WYPOSAŻENIA I AKCESORIÓW ZNAJDUJĄ SIĘ NA STRONIE 62. PODANE CENY SĄ CENAMI ZA SKRZYDŁO (BEZ OŚCIEŻNICY I KLAMKI) - CENY W PLN.

# ARTENA I ALBERO

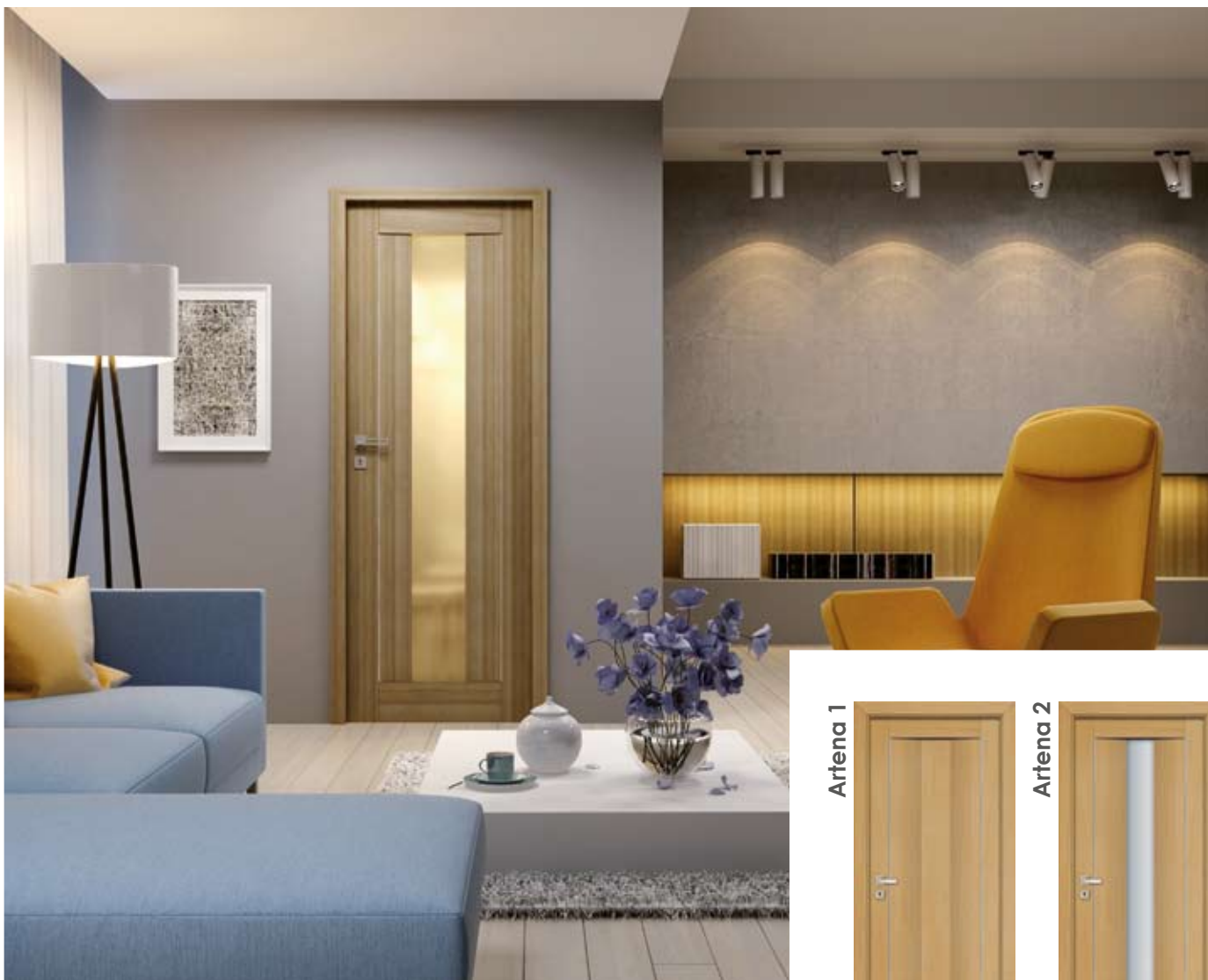

Artena 1



Artena 2



Albero 1



Albero 2



Albero 3



Albero 4



Albero 5



## CENY

skrzydła z kolekcji:	okleina:	ECO-FORNIR	
		netto	brutto
Artena		549,00	675,27
Albero		549,00	675,27

## KONSTRUKCJA:

- rama w skrzydłach wykonana z płyty MDF
- w skrzydłach **Artena** oraz **Albero (nie dotyczy Albero 1)** występują listwy w kolorze B154 WEISSALUMINIUM - łączące poszczególne elementy wypełnienia
- **wypełnienie skrzydła Artena 1 i 2** stanowią płytki stożkowe o grubości 35 mm szyba o grubości 4 mm lub płytka o grubości 10 mm
- **wypełnienie skrzydła Albero 1** stanowią płytki obte o grubości 34 mm i szyby o grubości 4 mm
- **wypełnienie skrzydeł Albero 2 - 5** stanowią płytki stożkowe o grubości 35 mm i szyby o grubości 4 mm
- krawędzie pionowe skrzydeł są zaokrąglone (**więcej informacji na str 58**)
- skrzydło przygotowane do podcięcia max o 40 mm - nie dotyczy skrzydeł z wentylacją
- skrzydła pojedyncze w szerokościach od „60” do „100”
- skrzydła podwójne w szerokościach od „120” do „200”
- w skrzydłach podwójnych bezprzylgowych od strony ościeżnicy występuje listwa przymykowa (**rysunek na str 59**).

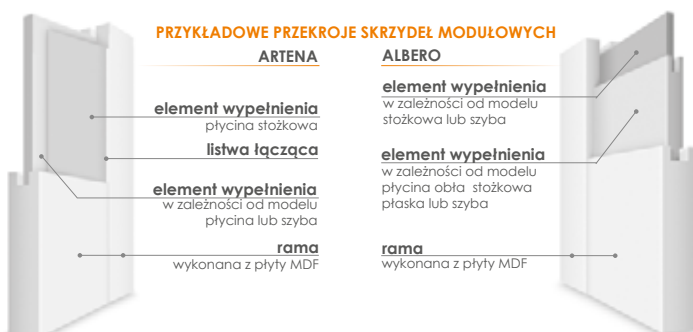

## WYPOSAŻENIE STANDARDOWE:

- zamek o rozstawie 72 mm do klucza powtarzalnego blokady WC lub wkładki patentowej
- zawiasy standardowe czopowe wkręcane 13 5/9 - 2 sztuki w skrzydłach „60” - „80” 3 sztuki w skrzydłach „90” „100”
- w wersji bezprzylgowej skrzydła występują niewidoczne zawiasy wpuszczane z regulacją 3-D w kolorze INOX.

Aprobata techniczna ITB AT-15-7089/2011

## DOSTĘPNE OŚCIEŻNICE:



## DOPLĄTY DO SKRZYDEŁ:

netto | brutto

	netto	brutto
podcięcie wentylacyjne	32,00	39,36
wykonanie skrzydła bez otworu na klucz	bez dopłat	
dopłata do szerokości „100”	42,00 (szt)	51,66 (szt)
dodatkowy zawias w skrzydłach „60” - „80”	16,00 (szt)	19,68 (szt)
nasadka na zawias	4,00 (szt)	4,92 (szt)
tuleje PCV	21,00 (kpl)	25,83 (kpl)
tuleje wentylacyjne metalowe okrągłe(chrom mosiądz)	63,00 (kpl)	77,49 (kpl)
tuleje wentylacyjne metalowe kwadratowe (chrom nikiel)	158,00 (kpl)	194,34 (kpl)
wykonanie skrzydła jako tępe (system przesuwny)	84,00	103,32
wykonanie skrzydła jako bezprzylgowe	84,00	103,32
wykonanie drzwi dwuskrzydłowych	84,00	103,32
wkładka patentowa 31/36	16,00 (szt)	19,68 (szt)

## KOLORYSTYKA:

EF ECO-FORNIR

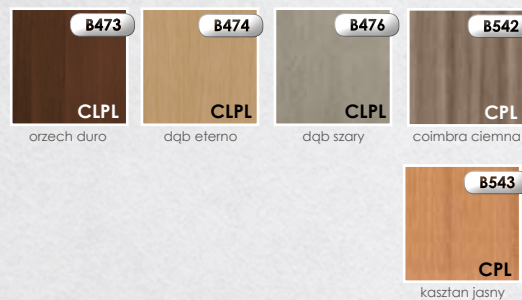

## SZYBY:



STRONA BŁYSZCZĄCA SZYBY ZNAJDUJE SIĘ OD STRONY ZAWIASÓW

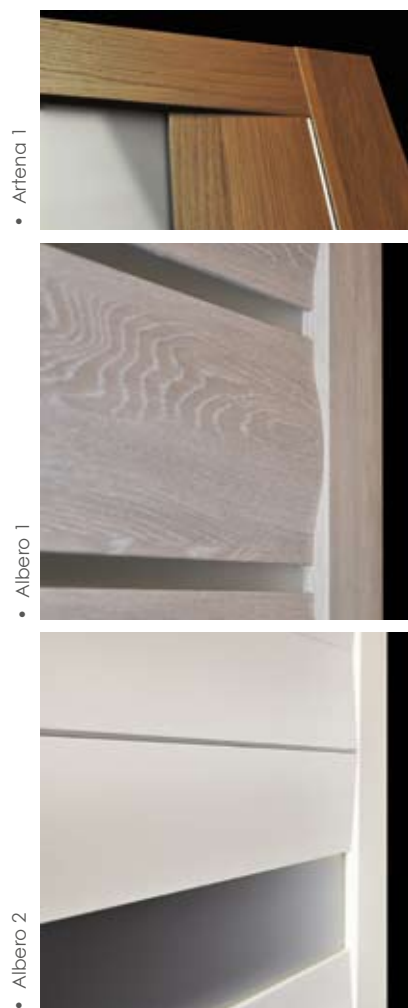

SZCZEGÓLNE INFORMACJE NA TEMAT OŚCIEŻNIC ZNAJDUJĄ SIĘ NA STRONIE 58 - 60. DODATKOWE INFORMACJE NA TEMAT WYPOSAŻENIA I AKCESORIÓW ZNAJDUJĄ SIĘ NA STRONIE 62. PODANE CENY SĄ CENAMI ZA SKRZYDŁO (BEZ OŚCIEŻNICY I KLAMKI) - CENY W PLN.

# MARTINA



## CENY

skrzydła z kolekcji:	okleina: <b>ENDURO / ENDURO PLUS / ENDURO 3D</b>		RYFLOWANA / <b>ECO-FORNIR</b>	
	netto	brutto	netto	brutto
<b>Martina</b>	<b>439,00</b>	<b>539,97</b>	<b>489,00</b>	<b>601,47</b>

## KONSTRUKCJA:

- rama w skrzydłach wykonana z płyty MDF
- wypełnienie skrzydła stanowią płyciny o grubości 22 mm oraz płyciny i/lub szyby o grubości 4 mm
- krawędzie pionowe skrzydeł są zaokrąglone (**więcej informacji na str 58**)
- skrzydło przygotowane do podcięcia max o 40 mm - nie dotyczy skrzydeł z wentylacją
- skrzydła pojedyncze w szerokościach od „60” do „100”
- skrzydła podwójne w szerokościach od „120” do „200”
- w skrzydłach podwójnych bezprzylgowych od strony ościeżnicy występuje listwa przymykowa (**rysunek na str 59**).

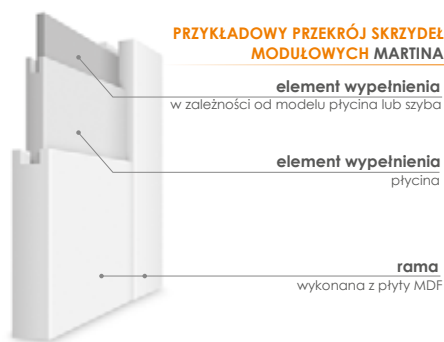

## WYPOSAŻENIE STANDARDOWE:

- zamek o rozstawie 72 mm do klucza powtarzalnego blokady WC lub wkładki patentowej
- zawiasy standardowe czopowe wkręcane 13 5/9 - 2 sztuki w skrzydłach „60” - „80” 3 sztuki w skrzydłach „90” „100”
- w wersji bezprzylgowej skrzydła występują niewidoczne zawiasy wpuszczane z regulacją 3-D w kolorze INOX.

Aprobata techniczna ITB AT-15-7089/2011

## DOSTĘPNE OŚCIEŻNICE:

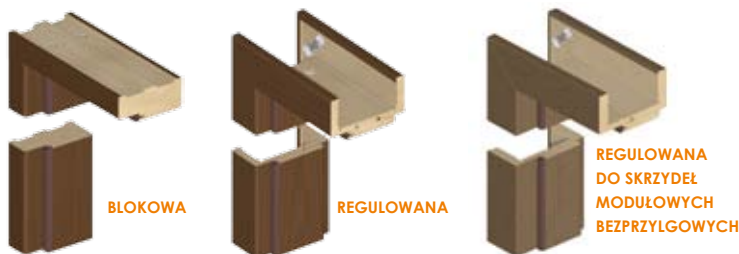

## DOPLATY DO SKRZYDEŁ:

netto | brutto

	netto	brutto
podcięcie wentylacyjne	32,00	39,36
wykonanie skrzydła bez otworu na klucz	<b>bez dopłat</b>	
dopłata do szerokości „100”	42,00 (szt)	51,66 (szt)
dodatkowy zawias w skrzydłach „60” - „80”	16,00 (szt)	19,68 (szt)
nasadka na zawias	4,00 (szt)	4,92 (szt)
tuleje PCV	21,00 (kpl)	25,83 (kpl)
tuleje wentylacyjne metalowe okrągłe(chrom mosiądz)	63,00 (kpl)	77,49 (kpl)
tuleje wentylacyjne metalowe kwadratowe (chrom nikiel)	158,00 (kpl)	194,34 (kpl)
wykonanie skrzydła jako tępe (system przesuwny)	84,00	103,32
wykonanie skrzydła jako bezprzylgowe	84,00	103,32
wykonanie drzwi dwuskrzydłowych	84,00	103,32
wkładka patentowa 31/36	16,00 (szt)	19,68 (szt)

## KOLORYSTYKA:

### E okleina ENDURO

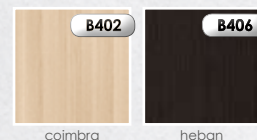

### E okleina ENDURO PLUS



### E okleina ENDURO 3D

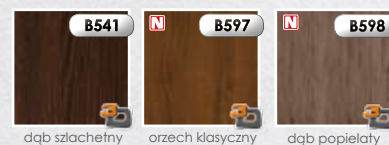

### R okleina RYFLOWANA

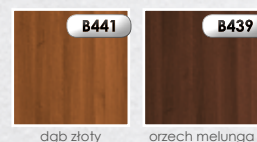

### EF ECO-FORNIR



## SZYBY:



STRONA BŁYSZCZĄCA SZYBY ZNAJDUJE SIĘ OD STRONY ZAWIASÓW



SZCZEGÓLNE INFORMACJE NA TEMAT OŚCIEŻNIC ZNAJDUJĄ SIĘ NA STRONIE 58 - 60. DODATKOWE INFORMACJE NA TEMAT WYPOSAŻENIA I AKCESORIÓW ZNAJDUJĄ SIĘ NA STRONIE 62. PODANE CENY SĄ CENAMI ZA SKRZYDŁO (BEZ OŚCIEŻNICY I KLAMKI) - CENY W PLN.

# BIANCO

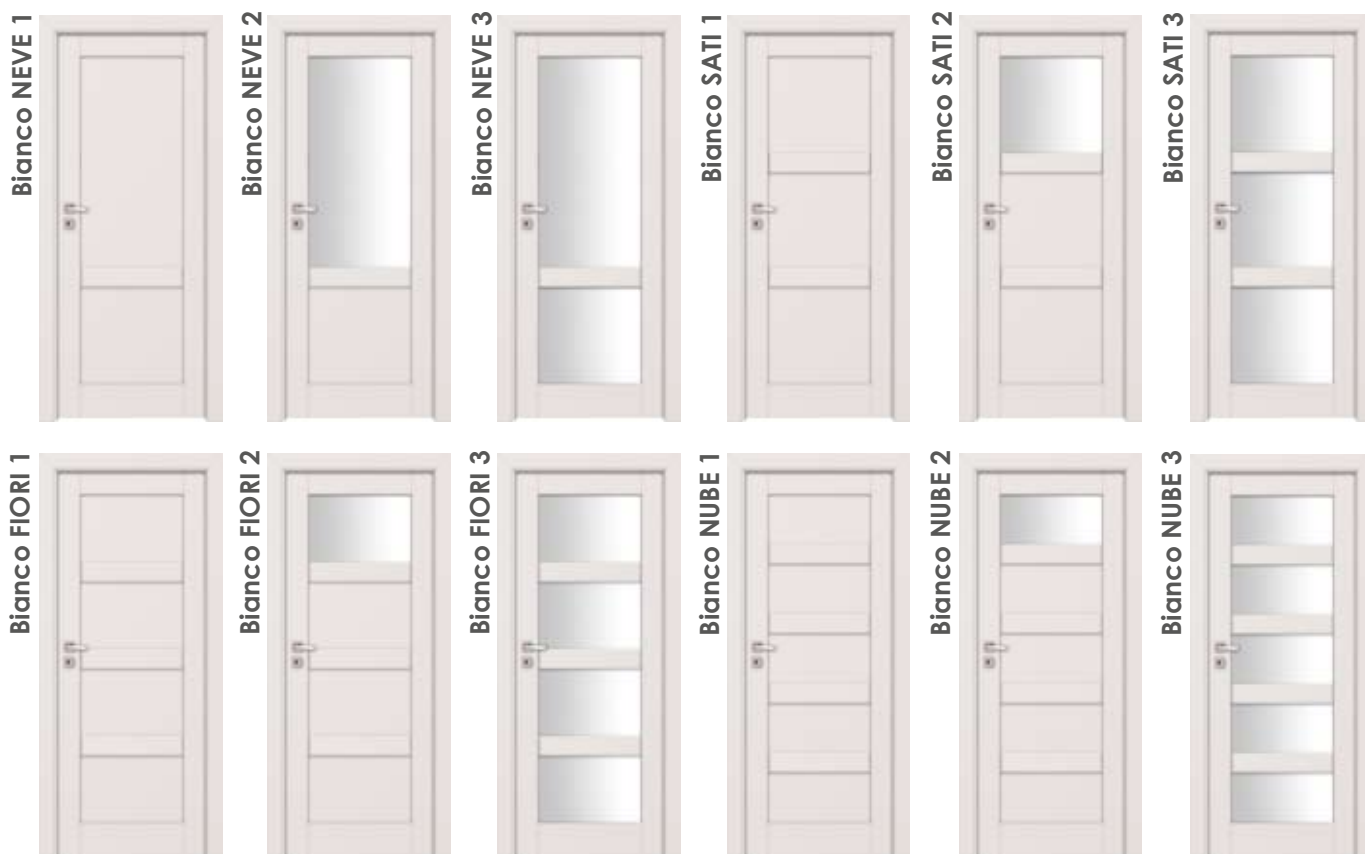

## CENY

okleina:	ECO-FORNIR	
skrzydła z kolekcji:	netto	brutto
Bianco	429,00	527,67



## KONSTRUKCJA:

- rama w skrzydłach wykonana z płyty MDF
- wypełnienie skrzydła stanowią płyciny o grubości 10 mm i/lub szyby o grubości 4 mm
- krawędzie pionowe skrzydeł są zaokrąglone (**więcej informacji na str 58**)
- skrzydło przygotowane do podcięcia max o 40 mm - nie dotyczy skrzydeł z wentylacją
- skrzydła pojedyncze w szerokościach od „60” do „100”
- skrzydła podwójne w szerokościach od „120” do „200”
- w skrzydłach podwójnych bezprzylgowych od strony ościeżnicy występuje listwa przymykowa (**rysunek na str 59**).

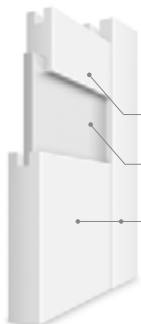

**PRZYKŁADOWY PRZEKRÓJ SKRZYDEŁ  
MODUŁOWYCH BIANCO**

- rama**  
wykonana z płyty MDF
- element wypełnienia**  
w zależności od modelu płycina lub szyba
- rama**  
wykonana z płyty MDF

## WYPOSAŻENIE STANDARDOWE:

- zamek o rozstawie 72 mm do klucza powtarzalnego blokady WC lub wkładki patentowej
- zawiasy standardowe czopowe wkręcane 13 5/9 - 2 sztuki w skrzydłach „60” - „80” 3 sztuki w skrzydłach „90” „100”
- w wersji bezprzylgowej skrzydła występują niewidoczne zawiasy wpuszczane z regulacją 3-D w kolorze INOX.

Aprobata techniczna ITB AT-15-7089/2011

## DOSTĘPNE OŚCIEŻNICE:



**BLOKOWA**



**REGULOWANA**



**REGULOWANA  
DO SKRZYDEŁ  
MODUŁOWYCH  
BEZPRZYLGOWYCH**

## DOPLATY DO SKRZYDEŁ:

netto | brutto

podcięcie wentylacyjne	32,00	39,36
wykonanie skrzydła bez otworu na klucz	bez dopłat	
dopłata do szerokości „100”	42,00 (szt)	51,66 (szt)
dodatkowy zawias w skrzydłach „60” - „80”	16,00 (szt)	19,68 (szt)
nasadka na zawias	4,00 (szt)	4,92 (szt)
tuleje PCV	21,00 (kpl)	25,83 (kpl)
tuleje wentylacyjne metalowe okrągłe(chrom mosiądz)	63,00 (kpl)	77,49 (kpl)
tuleje wentylacyjne metalowe kwadratowe (chrom nikiel)	158,00 (kpl)	194,34 (kpl)
wykonanie skrzydła jako tępe (system przesuwny)	84,00	103,32
wykonanie skrzydła jako bezprzylgowe	84,00	103,32
wykonanie drzwi dwuskrzydłowych	84,00	103,32
wkładka patentowa 31/36	16,00 (szt)	19,68 (szt)
szyba <b>NERO</b> w <b>BIANCO NEVE 2, SATI 2, FIORI 2, NUBE 2</b>	59,00	72,57
szyba <b>NERO</b> w <b>BIANCO NEVE 3, SATI 3, FIORI 3, NUBE 3</b>	99,00	121,77
szyba <b>CONTRASTO</b> w <b>BIANCO NEVE 2, SATI 2, FIORI 2, NUBE 2</b>	19,00	23,37
szyba <b>CONTRASTO</b> w <b>BIANCO NEVE 3, SATI 3, FIORI 3, NUBE 3</b>	39,00	47,97

## KOLORYSTYKA:

**EF** ECO-FORNIR

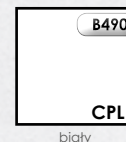

biały

## SZYBY:



STRONA BŁYSZCZĄCA SZYBY  
ZNAJDUJE SIĘ OD STRONY  
ZAWIASÓW

UWAGA:  
MODELE SKRZYDEŁ BIANCO  
Z SZYBAMI NERO LUB  
CONTRASTO TRAKTOWANE SĄ  
JAKO ZAMÓWIENIE NIETYPOWE  
Z DŁUŻSZYM TERMINEM  
REALIZACJI



SZCZEGÓLNE INFORMACJE NA TEMAT OŚCIEŻNIC ZNAJDUJĄ SIĘ NA STRONIE 58 - 60.  
DODATKOWE INFORMACJE NA TEMAT WYPOSAŻENIA I AKCESORIÓW ZNAJDUJĄ SIĘ NA STRONIE 62.  
PODANE CENY SĄ CENAMI ZA SKRZYDŁO (BEZ OŚCIEŻNICY I KLAMKI) - CENY W PLN.

# MALAWI



## CENY

skrzydła z kolekcji:	okleina: <b>ENDURO / ENDURO PLUS / ENDURO 3D</b>		RYFLOWANA / <b>ECO-FORNIR</b>	
	netto	brutto	netto	brutto
<b>Malawi</b>	<b>439,00</b>	<b>539,97</b>	<b>489,00</b>	<b>601,47</b>

## KONSTRUKCJA:

- rama w skrzydłach wykonana z płyty MDF
- wypełnienie skrzydła stanowią płytki o grubości 10 mm i/lub szyby o grubości 4 mm
- krawędzie pionowe skrzydeł są zaokrąglone (**więcej informacji na str 58**)
- skrzydło przygotowane do podcięcia max o 40 mm - nie dotyczy skrzydeł z wentylacją
- skrzydła pojedyncze w szerokościach od „60” do „100”
- skrzydła podwójne w szerokościach od „120” do „200”
- w skrzydłach podwójnych bezprzylgowych od strony ościeżnicy występuje listwa przymykowa (**rysunek na str 59**).

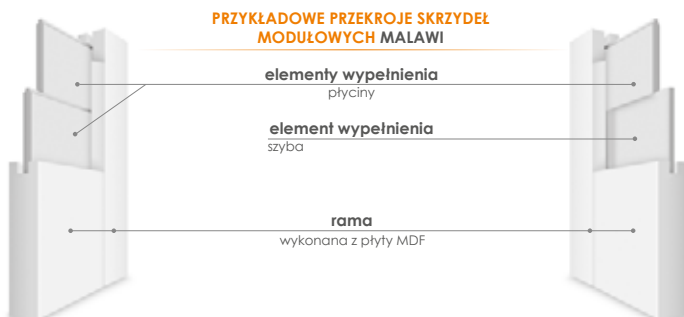

## WYPOSAŻENIE STANDARDOWE:

- zamek o rozstawie 72 mm do klucza powtarzalnego blokady WC lub wkładki patentowej
- zawiasy standardowe czopowe wkręcane 13 5/9 - 2 sztuki w skrzydłach „60” - „80” 3 sztuki w skrzydłach „90” „100”
- w wersji bezprzylgowej skrzydła występują niewidoczne zawiasy wpuszczane z regulacją 3-D w kolorze INOX.

Aprobata techniczna ITB AT-15-7089/2011

## DOSTĘPNE OŚCIEŻNICE:



## DOPLĄTY DO SKRZYDEŁ:

netto | brutto

podcięcie wentylacyjne	32,00	39,36
wykonanie skrzydła bez otworu na klucz	bez dopłat	
dopłata do szerokości „100”	42,00 (szt)	51,66 (szt)
dodatkowy zawias w skrzydłach „60” - „80”	16,00 (szt)	19,68 (szt)
nasadka na zawias	4,00 (szt)	4,92 (szt)
tuleje PCV	21,00 (kpl)	25,83 (kpl)
tuleje wentylacyjne metalowe okrągłe(chrom mosiądz)	63,00 (kpl)	77,49 (kpl)
tuleje wentylacyjne metalowe kwadratowe (chrom nikiel)	158,00 (kpl)	194,34 (kpl)
wykonanie skrzydła jako tępe (system przesuwny)	84,00	103,32
wykonanie skrzydła jako bezprzylgowe	84,00	103,32
wykonanie drzwi dwuskrzydłowych	84,00	103,32
wkładka patentowa 31/36	16,00 (szt)	19,68 (szt)

## KOLORYSTYKA:

### E okleina ENDURO

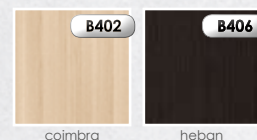

### E okleina ENDURO PLUS



### E okleina ENDURO 3D



### R okleina RYFLOWANA

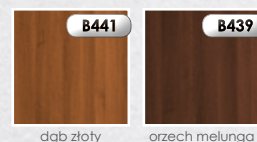

### EF ECO-FORNIR



## SZYBY:



STRONA BŁYSZCZĄCA SZYBY ZNAJDUJE SIĘ OD STRONY ZAWIASÓW



SZCZEGÓLNE INFORMACJE NA TEMAT OŚCIEŻNIC ZNAJDUJĄ SIĘ NA STRONIE 58 - 60. DODATKOWE INFORMACJE NA TEMAT WYPOSAŻENIA I AKCESORIÓW ZNAJDUJĄ SIĘ NA STRONIE 62. PODANE CENY SĄ CENAMI ZA SKRZYDŁO (BEZ OŚCIEŻNICY I KLAMKI) - CENY W PLN.

# GWINEA



## CENY

skrzydła z kolekcji:	okleina:	ENDURO / ENDURO 3D		RYFLOWANA / ECO-FORNIR	
		netto	brutto	netto	brutto
Gwinea		409,00	503,07	459,00	564,57

## KONSTRUKCJA:

- rama w skrzydłach wykonana z płyty MDF
- w skrzydłach występują listwy łączące poszczególne elementy wypełnienia
- wypełnienie skrzydła stanowią płytki o grubości 10 mm i/lub szyby o grubości 4 mm
- krawędzie pionowe skrzydeł są zaokrąglone (**więcej informacji na str 58**)
- skrzydło przygotowane do podcięcia max o 40 mm - nie dotyczy skrzydeł z wentylacją
- skrzydła pojedyncze w szerokościach od „60” do „100”
- skrzydła podwójne w szerokościach od „120” do „200”
- w skrzydłach podwójnych bezprzylgowych od strony ościeżnicy występuje listwa przymykowa (**rysunek na str 59**).



## WYPOSAŻENIE STANDARDOWE:

- zamek o rozstawie 72 mm do klucza powtarzalnego blokady WC lub wkładki patentowej
- zawiasy standardowe czopowe wkręcane 13 5/9 - 2 sztuki w skrzydłach „60” - „80” 3 sztuki w skrzydłach „90” „100”
- w wersji bezprzylgowej skrzydła występują niewidoczne zawiasy wpuszczane z regulacją 3-D w kolorze INOX.

Aprobata techniczna ITB AT-15-7089/2011

## DOSTĘPNE OŚCIEŻNICE:

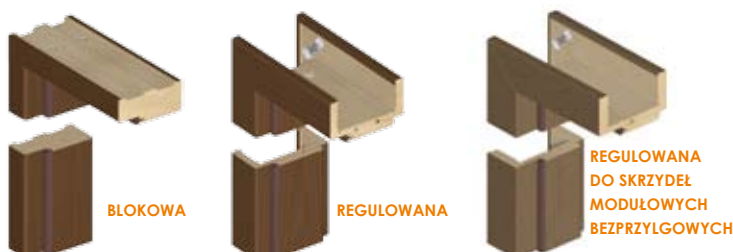

## DOPLĄTY DO SKRZYDEŁ:

netto | brutto

	netto	brutto
podcięcie wentylacyjne	32,00	39,36
wykonanie skrzydła bez otworu na klucz	bez dopłat	
dopłata do szerokości „100”	42,00 (szt)	51,66 (szt)
dodatkowy zawias w skrzydłach „60” - „80”	16,00 (szt)	19,68 (szt)
nasadka na zawias	4,00 (szt)	4,92 (szt)
tuleje PCV	21,00 (kpl)	25,83 (kpl)
tuleje wentylacyjne metalowe okrągłe(chrom mosiądz)	63,00 (kpl)	77,49 (kpl)
tuleje wentylacyjne metalowe kwadratowe (chrom nikiel)	158,00 (kpl)	194,34 (kpl)
wykonanie skrzydła jako tępe (system przesuwny)	84,00	103,32
wykonanie skrzydła jako bezprzylgowe	84,00	103,32
wykonanie drzwi dwuskrzydłowych	84,00	103,32
wkładka patentowa 31/36	16,00 (szt)	19,68 (szt)

## KOLORYSTYKA:

### E okleina ENDURO

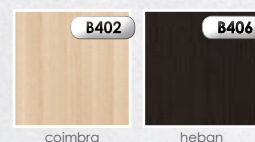

### E okleina ENDURO 3D

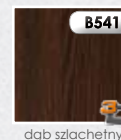

### R okleina RYFLOWANA

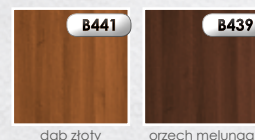

### EF ECO-FORNIR



## SZYBY:



STRONA BŁYSZCZĄCA SZYBY ZNAJDUJE SIĘ OD STRONY ZAWIASÓW. SZKŁO HARTOWANE NIE DOTYCZY SKRZYDŁA GWINEA 4 ORAZ MAŁYCH SZYBEK W SKRZYDLE GWINEA 5



SZCZEGÓLNE INFORMACJE NA TEMAT OŚCIEŻNIC ZNAJDUJĄ SIĘ NA STRONIE 58 - 60. DODATKOWE INFORMACJE NA TEMAT WYPOSAŻENIA I AKCESORIÓW ZNAJDUJĄ SIĘ NA STRONIE 62. PODANE CENY SĄ CENAMI ZA SKRZYDŁO (BEZ OŚCIEŻNICY I KLAMKI) - CENY W PLN.



## CENY

skrzydła z kolekcji:	okleina: <b>ENDURO 3D</b>		RYFLOWANA	
	netto	brutto	netto	brutto
<b>Larina</b>	379,00	466,17	429,00	527,67

## KONSTRUKCJA:

- rama w skrzydłach wykonana z płyty MDF
- wypełnienie skrzydła stanowią płyciny o grubości 10 mm i/lub szyby o grubości 4 mm
- krawędzie pionowe skrzydeł są zaokrąglone (**więcej informacji na str 58**)
- skrzydło przygotowane do podcięcia max o 40 mm - nie dotyczy skrzydeł z wentylacją
- skrzydła pojedyncze w szerokościach od „60” do „100”
- skrzydła podwójne w szerokościach od „120” do „200”
- w skrzydłach podwójnych bezprzylgowych od strony ościeżnicy występuje listwa przymykowa (**rysunek na str 59**).



PRZYKŁADOWY PRZEKRÓJ SKRZYDEŁ MODUŁOWYCH LARINA

rama wykonana z płyty MDF

element wypełnienia w zależności od modelu płycina lub szyba

rama wykonana z płyty MDF

## WYPOSAŻENIE STANDARDOWE:

- zamek o rozstawie 72 mm do klucza powtarzalnego blokady WC lub wkładki patentowej
- zawiasy standardowe czopowe wkręcane 13 5/9 - 2 sztuki w skrzydłach „60” - „80” 3 sztuki w skrzydłach „90” „100”
- w wersji bezprzylgowej skrzydła występują niewidoczne zawiasy wpuszczane z regulacją 3-D w kolorze INOX.

Aprobata techniczna ITB AT-15-7089/2011

## DOSTĘPNE OŚCIEŻNICE:



## DOPLATY DO SKRZYDEŁ:

netto | brutto

	netto	brutto
podcięcie wentylacyjne	32,00	39,36
wykonanie skrzydła bez otworu na klucz	bez dopłat	
dopłata do szerokości „100”	42,00 (szt)	51,66 (szt)
dodatkowy zawias w skrzydłach „60” - „80”	16,00 (szt)	19,68 (szt)
nasadka na zawias	4,00 (szt)	4,92 (szt)
tuleje PCV	21,00 (kpl)	25,83 (kpl)
tuleje wentylacyjne metalowe okrągłe(chrom mosiądz)	63,00 (kpl)	77,49 (kpl)
tuleje wentylacyjne metalowe kwadratowe (chrom nikiel)	158,00 (kpl)	194,34 (kpl)
wykonanie skrzydła jako tępe (system przesuwny)	84,00	103,32
wykonanie skrzydła jako bezprzylgowe	84,00	103,32
wykonanie drzwi dwuskrzydłowych	84,00	103,32
wkładka patentowa 31/36	16,00 (szt)	19,68 (szt)
szyba <b>NERO</b> w LARINA NEVE 2, SATI 2, FIORI 2, NUBE 2	59,00	72,57
szyba <b>NERO</b> w LARINA NEVE 3, SATI 3, FIORI 3, NUBE 3	99,00	121,77
szyba <b>CONTRASTO</b> w LARINA NEVE 2, SATI 2, FIORI 2, NUBE 2	19,00	23,37
szyba <b>CONTRASTO</b> w LARINA NEVE 3, SATI 3, FIORI 3, NUBE 3	39,00	47,97

## KOLORYSTYKA:

okleina ENDURO 3D

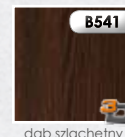

dąb szlachetny

okleina RYFLOWANA

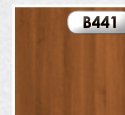

dąb złoty

## SZYBY:



satinato (standard)



contrasto



nero

STRONA BŁYSZCZĄCA SZYBY ZNAJDUJE SIĘ OD STRONY ZAWIASÓW

UWAGA: MODELE SKRZYDEŁ LARINA Z SZYBAMI NERO LUB CONTRASTO TRAKTOWANE SĄ JAKO ZAMÓWIENIE NIETYPOWE Z DŁUŻSZYM TERMINEM REALIZACJI



SZCZEGÓLNE INFORMACJE NA TEMAT OŚCIEŻNIC ZNAJDUJĄ SIĘ NA STRONIE 58 - 60. DODATKOWE INFORMACJE NA TEMAT WYPOSAŻENIA I AKCESORIÓW ZNAJDUJĄ SIĘ NA STRONIE 62. PODANE CENY SĄ CENAMI ZA SKRZYDŁO (BEZ OŚCIEŻNICY I KLAMKI) - CENY W PLN.



## CENY

skrzydła z kolekcji:	okleina: <b>ENDURO / ENDURO PLUS / ENDURO 3D</b>		RYFLOWANA / <b>ECO-FORNIR</b>	
	netto	brutto	netto	brutto
<b>Linea Forte</b>	<b>429,00</b>	<b>527,67</b>	<b>479,00</b>	<b>589,17</b>



## KONSTRUKCJA:

- rama w skrzydłach wykonana z płyty MDF
- wypełnienie skrzydła stanowią płyciny o grubości 22 mm oraz płyciny i/lub szyby o grubości 4 mm
- krawędzie pionowe skrzydeł są zaokrąglone (**więcej informacji na str 58**)
- skrzydło przygotowane do podcięcia max o 40 mm - nie dotyczy skrzydeł z wentylacją
- skrzydła pojedyncze w szerokościach od „60” do „100”
- skrzydła podwójne w szerokościach od „120” do „200”
- w skrzydłach podwójnych bezprzylgowych od strony ościeżnicy występuje listwa przymykowa (**rysunek na str 59**).



## WYPOSAŻENIE STANDARDOWE:

- zamek o rozstawie 72 mm do klucza powtarzalnego blokady WC lub wkładki patentowej
- zawiasy standardowe czopowe wkręcane 13 5/9 - 2 sztuki w skrzydłach „60” - „80” 3 sztuki w skrzydłach „90” „100”
- w wersji bezprzylgowej skrzydła występują niewidoczne zawiasy wpuszczane z regulacją 3-D w kolorze INOX.

Aprobata techniczna ITB AT-15-7089/2011

## DOSTĘPNE OŚCIEŻNICE:



## DOPLĄTY DO SKRZYDEŁ:

netto | brutto

podcięcie wentylacyjne	32,00	39,36
wykonanie skrzydła bez otworu na klucz	bez dopłat	
dopłata do szerokości „100”	42,00 (szt)	51,66 (szt)
dodatkowy zawias w skrzydłach „60” - „80”	16,00 (szt)	19,68 (szt)
nasadka na zawias	4,00 (szt)	4,92 (szt)
tuleje PCV	21,00 (kpl)	25,83 (kpl)
tuleje wentylacyjne metalowe okrągłe(chrom mosiądz)	63,00 (kpl)	77,49 (kpl)
tuleje wentylacyjne metalowe kwadratowe (chrom nikiel)	158,00 (kpl)	194,34 (kpl)
wykonanie skrzydła jako tępe (system przesuwny)	84,00	103,32
wykonanie skrzydła jako bezprzylgowe	84,00	103,32
wykonanie drzwi dwuskrzydłowych	84,00	103,32
wkładka patentowa 31/36	16,00 (szt)	19,68 (szt)

## KOLORYSTYKA:

### E okleina ENDURO

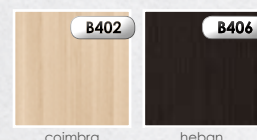

### E okleina ENDURO PLUS



### E okleina ENDURO 3D

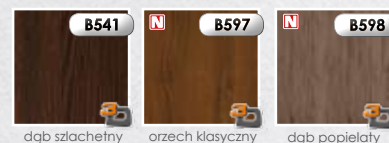

### R okleina RYFLOWANA

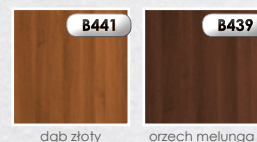

### EF ECO-FORNIR



## SZYBY:



STRONA BŁYSZCZĄCA SZYBY ZNAJDUJE SIĘ OD STRONY ZAWIASÓW



SZCZEGÓLNE INFORMACJE NA TEMAT OŚCIEŻNIC ZNAJDUJĄ SIĘ NA STRONIE 58 - 60. DODATKOWE INFORMACJE NA TEMAT WYPOSAŻENIA I AKCESORIÓW ZNAJDUJĄ SIĘ NA STRONIE 62. PODANE CENY SĄ CENAMI ZA SKRZYDŁO (BEZ OŚCIEŻNICY I KLAMKI) - CENY W PLN.

# CAPENA INSERTO



Capena Inserto 1



Capena Inserto 2



Capena Inserto 3



Capena Inserto 4



Capena Inserto 5



## CENY

skrzydła z kolekcji:	okleina: <b>ENDURO / ENDURO PLUS / ENDURO 3D</b>		RYFLOWANA / <b>ECO-FORNIR</b>	
	netto	brutto	netto	brutto
<b>Capena Inserto</b>	<b>499,00</b>	<b>613,77</b>	<b>549,00</b>	<b>675,27</b>

## KONSTRUKCJA:

- rama w skrzydłach wykonana z płyty MDF
- wypełnienie skrzydła stanowią płyty o grubości 22 mm oraz płyciny i/lub szyby o grubości 4 mm
- szerokość paska ALU - 8 mm
- krawędzie pionowe skrzydeł są zaokrąglone (**więcej informacji na str 58**)
- skrzydło przygotowane do podcięcia max o 40 mm - nie dotyczy skrzydeł z wentylacją
- skrzydła pojedyncze w szerokościach od „60” do „100”
- skrzydła podwójne w szerokościach od „120” do „200”
- w skrzydłach podwójnych bezprzylgowych od strony ościeżnicy występuje listwa przylgowa (**rysunek na str 59**).



## WYPOSAŻENIE STANDARDOWE:

- zamek o rozstawie 72 mm do klucza powtarzalnego blokady WC lub wkładki patentowej
- zawiasy standardowe czopowe wkręcane 13 5/9 - 2 sztuki w skrzydłach „60” - „80” 3 sztuki w skrzydłach „90” „100”
- w wersji bezprzylgowej skrzydła występują niewidoczne zawiasy wpuszczane z regulacją 3-D w kolorze INOX.

Aprobata techniczna ITB AT-15-7089/2011

## DOSTĘPNE OŚCIEŻNICE:

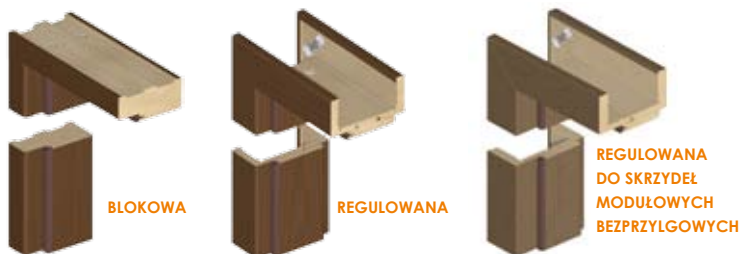

## DOPLATY DO SKRZYDEŁ:

netto | brutto

	netto	brutto
podcięcie wentylacyjne	32,00	39,36
wykonanie skrzydła bez otworu na klucz	bez dopłat	
dopłata do szerokości „100”	42,00 (szt)	51,66 (szt)
dodatkowy zawias w skrzydłach „60” - „80”	16,00 (szt)	19,68 (szt)
nasadka na zawias	4,00 (szt)	4,92 (szt)
tuleje PCV	21,00 (kpl)	25,83 (kpl)
tuleje wentylacyjne metalowe okrągłe(chrom mosiądz)	63,00 (kpl)	77,49 (kpl)
tuleje wentylacyjne metalowe kwadratowe (chrom nikiel)	158,00 (kpl)	194,34 (kpl)
wykonanie skrzydła jako tępe (system przesuwny)	84,00	103,32
wykonanie skrzydła jako bezprzylgowe	84,00	103,32
wykonanie drzwi dwuskrzydłowych	84,00	103,32
wkładka patentowa 31/36	16,00 (szt)	19,68 (szt)

## KOLORYSTYKA:

### E okleina ENDURO

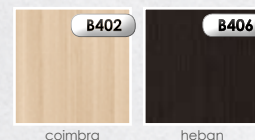

### E okleina ENDURO PLUS



### E okleina ENDURO 3D

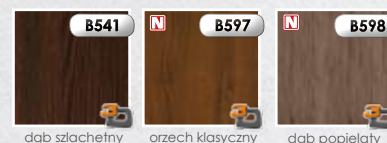

### R okleina RYFLOWANA

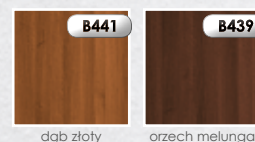

### EF ECO-FORNIR



## SZYBY:



STRONA BŁYSZCZĄCA SZYBY ZNAJDUJE SIĘ OD STRONY ZAWIASÓW



SZCZEGÓLNE INFORMACJE NA TEMAT OŚCIEŻNIC ZNAJDUJĄ SIĘ NA STRONIE 58 - 60. DODATKOWE INFORMACJE NA TEMAT WYPOSAŻENIA I AKCESORIÓW ZNAJDUJĄ SIĘ NA STRONIE 62. PODANE CENY SĄ CENAMI ZA SKRZYDŁO (BEZ OŚCIEŻNICY I KLAMKI) - CENY W PLN.

# DESTINO UNICO



Destino Unico 1



Destino Unico 2



Destino Unico 3



Destino Unico 4



Destino Unico 5



## CENY

skrzydła z kolekcji:	okleina: <b>ENDURO / ENDURO PLUS / ENDURO 3D</b>		RYFLOWANA / <b>ECO-FORNIR</b>	
	netto	brutto	netto	brutto
Destino Unico	519,00	638,37	569,00	699,87

## KONSTRUKCJA:

- rama w skrzydłach wykonana z płyty MDF
- wypełnienie skrzydła stanowią płyty o grubości 22 mm oraz płyty i/lub szyby o grubości 4 mm
- występujące dwustronnie wstawki szklane o szerokości 80 mm
- krawędzie pionowe skrzydeł są zaokrąglone (**więcej informacji na str 58**)
- skrzydło przygotowane do podcięcia max o 40 mm - nie dotyczy skrzydeł z wentylacją
- skrzydła pojedyncze w szerokościach od „60” do „100”
- skrzydła podwójne w szerokościach od „120” do „200”
- w skrzydłach podwójnych bezprzylgowych od strony ościeżnicy występuje listwa przylgowa (**rysunek na str 59**).



## WYPOSAŻENIE STANDARDOWE:

- zamek o rozstawie 72 mm do klucza powtarzalnego blokady WC lub wkładki patentowej
- zawiasy standardowe czopowe wkręcane 13 5/9 - 2 sztuki w skrzydłach „60” - „80” 3 sztuki w skrzydłach „90” „100”
- w wersji bezprzylgowej skrzydła występują niewidoczne zawiasy wpuszczane z regulacją 3-D w kolorze INOX.

Aprobata techniczna ITB AT-15-7089/2011

## DOSTĘPNE OŚCIEŻNICE:

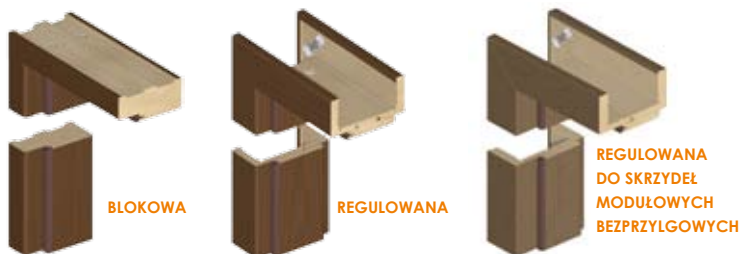

## DOPLATY DO SKRZYDEŁ:

netto | brutto

	netto	brutto
podcięcie wentylacyjne	32,00	39,36
wykonanie skrzydła bez otworu na klucz	bez dopłat	
dopłata do szerokości „100”	42,00 (szt)	51,66 (szt)
dodatkowy zawias w skrzydłach „60” - „80”	16,00 (szt)	19,68 (szt)
nasadka na zawias	4,00 (szt)	4,92 (szt)
tuleje PCV	21,00 (kpl)	25,83 (kpl)
tuleje wentylacyjne metalowe okrągłe(chrom mosiądz)	63,00 (kpl)	77,49 (kpl)
tuleje wentylacyjne metalowe kwadratowe (chrom nikiel)	158,00 (kpl)	194,34 (kpl)
wykonanie skrzydła jako tępe (system przesuwny)	84,00	103,32
wykonanie skrzydła jako bezprzylgowe	84,00	103,32
wykonanie drzwi dwuskrzydłowych	84,00	103,32
wkładka patentowa 31/36	16,00 (szt)	19,68 (szt)

## KOLORYSTYKA:

### E okleina ENDURO

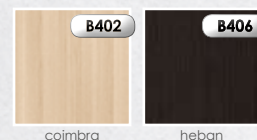

### E okleina ENDURO PLUS



### E okleina ENDURO 3D

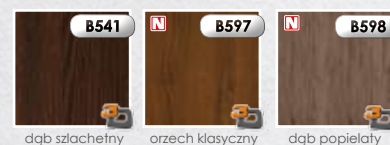

### R okleina RYFLOWANA



### EF ECO-FORNIR

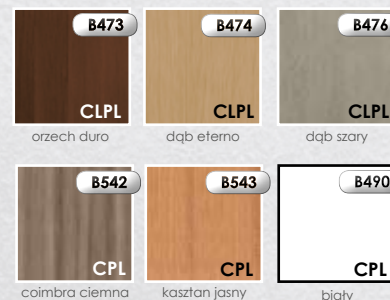

## SZYBY:



STRONA BŁYSZCZĄCA SZYBY ZNAJDUJE SIĘ OD STRONY ZAWIASÓW

## DOSTĘPNE KOLORY WSTAWEK SZKLANYCH:

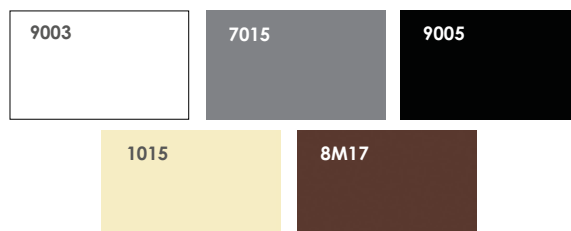

SZCZEGÓLNE INFORMACJE NA TEMAT OŚCIEŻNIC ZNAJDUJĄ SIĘ NA STRONIE 58 - 60. DODATKOWE INFORMACJE NA TEMAT WYPOSAŻENIA I AKCESORIÓW ZNAJDUJĄ SIĘ NA STRONIE 62. PODANE CENY SĄ CENAMI ZA SKRZYDŁO (BEZ OŚCIEŻNICY I KLAMKI) - CENY W PLN.

# KOLEKCJA SKRZYDEŁ PŁASKICH

## NORMA DECOR



### CENY

skrzydło:	okleina:	ENDURO / ENDURO PLUS / ENDURO 3D		ECO-FORNIR	
		netto	brutto	netto	brutto
Norma Decor 1		135,00	166,05	235,00	289,05
Norma Decor 2		240,00	295,20	--	--
Norma Decor 3		219,00	269,37	--	--
Norma Decor 4		205,00	252,15	--	--
Norma Decor 5		194,00	238,62	--	--
Norma Decor 6		584,00	718,32	684,00	841,32

## KONSTRUKCJA:

- rama wykonana z płyty MDF
- wypełnienie stabilizacyjne „plaster miodu” lub opcjonalnie płyta wiórowa otworowa
- rama wraz z wypełnieniem obłożona obustronnie płytą HDF
- ramka przyszybowa wykonana jest w kolorze skrzydła
- krawędzie boczne i krawędź górna są okleinowane
- krawędzie pionowe skrzydeł są zaokrąglone (**więcej informacji na str 58**)
- skrzydło przygotowane do podcięcia max o 50 mm - nie dotyczy skrzydeł z wentylacją
- skrzydła pojedyncze w szerokościach od „60” do „110”
- skrzydła podwójne w szerokościach od „120” do „200”.

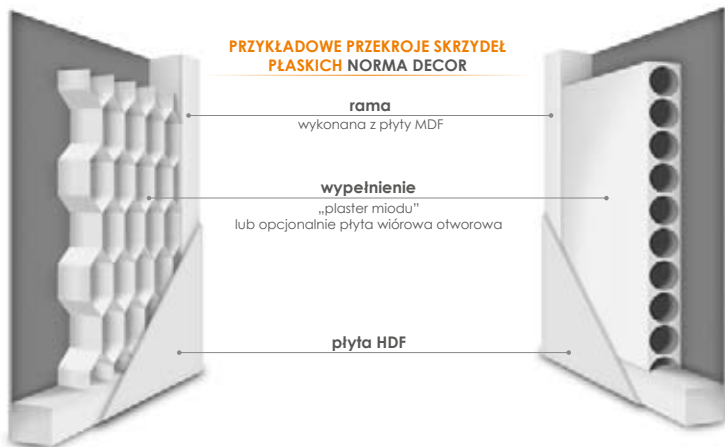

## WYPOSAŻENIE STANDARDOWE:

- zamek o rozstawie 72 mm do klucza powtarzalnego blokady WC lub wkładki patentowej
- zawiasy czopowe wkręcane 13 5/9 - 2 sztuki 3 sztuki w skrzydłach „90” - „110” w kolorze ocynk biały.

Aprobata techniczna ITB AT-15-6702/2012

## DOSTĘPNE OŚCIEŻNICE:



## DOPLATY DO SKRZYDEŁ:

netto | brutto

	netto	brutto
wypełnienie - płyta wiórowa otworowa	73,00	89,79
wykonanie skrzydła bez otworu na klucz	<b>bez dopłat</b>	
dopłata do szerokości „100” „110”	42,00 (szt)	51,66 (szt)
dodatkowy zawias w skrzydłach „60” - „80”	16,00 (szt)	19,68 (szt)
nasadka na zawias	4,00 (kpl)	4,92 (kpl)
tuleje wentylacyjne PCV	21,00 (kpl)	25,83 (kpl)
kratka wentylacyjna	21,00	25,83
podcięcie wentylacyjne	32,00	39,36
wykonanie skrzydła jako tępe (system przesuwny)	84,00	103,32
wykonanie drzwi dwuskrzydłowych	84,00	103,32
wkładka patentowa 31/36	16,00 (szt)	19,68 (szt)

## KOLORYSTYKA:

### E okleina ENDURO

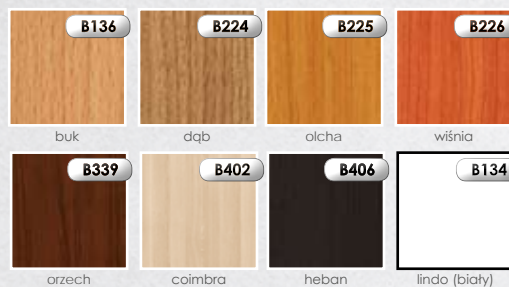

### E okleina ENDURO PLUS



### E okleina ENDURO 3D

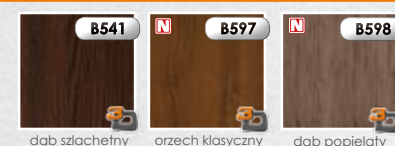

### EP ECO-FORNIR

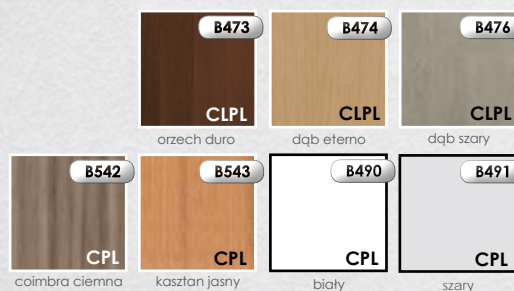

SKRZYDŁA ND2 I ND3 NIE WYSTĘPUJĄ W KOLORYSTYCE HEBAN I CEDR FORTE  
SKRZYDŁA ND2 - 5 NIE WYSTĘPUJĄ W OKLEINIE ECO-FORNIR

## SZYBY:



STRONA BŁYSZCZĄCA SZYBY ZNAJDUJE SIĘ OD STRONY ZAWIASÓW



SZCZEGÓLNE INFORMACJE NA TEMAT OŚCIEŻNIC ZNAJDUJĄ SIĘ NA STRONIE 58 - 60.  
DODATKOWE INFORMACJE NA TEMAT WYPOSAŻENIA I AKCESORIÓW ZNAJDUJĄ SIĘ NA STRONIE 62.  
PODANE CENY SĄ CENAMI ZA SKRZYDŁO (BEZ OŚCIEŻNICY I KLAMKI) - CENY W PLN.

# TORINO

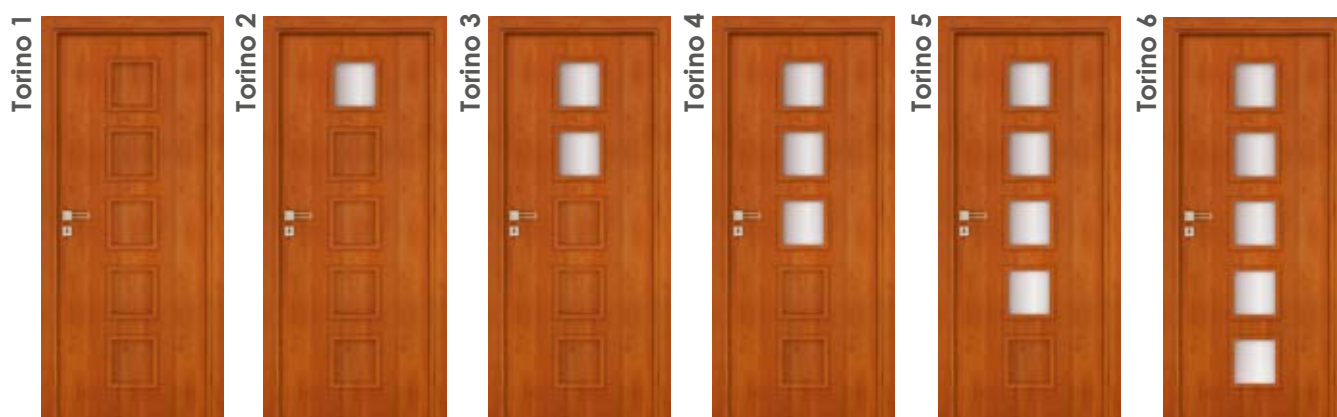

## CENY

skrzydła z kolekcji:	okleina: <b>ENDURO / ENDURO PLUS / ENDURO 3D</b>		<b>ECO-FORNIR</b>	
	netto	brutto	netto	brutto
<b>Torino</b>	<b>299,00</b>	<b>367,77</b>	<b>419,00</b>	<b>515,37</b>



## KONSTRUKCJA:

- rama wykonana z płyty MDF
- wypełnienie stabilizacyjne „plaster miodu” lub opcjonalnie płyta wiórowa otworowa
- rama wraz z wypełnieniem obłożona obustronnie płytą HDF
- ramka przyszybowa wykonana jest w kolorze skrzydła
- krawędzie boczne i krawędź górna są okleinowane
- krawędzie pionowe skrzydeł są zaokrąglone (**więcej informacji na str 58**)
- skrzydło przygotowane do podcięcia max o 50 mm - nie dotyczy skrzydeł z wentylacją
- skrzydła pojedyncze w szerokościach od „60” do „110”
- skrzydła podwójne w szerokościach od „120” do „200”.

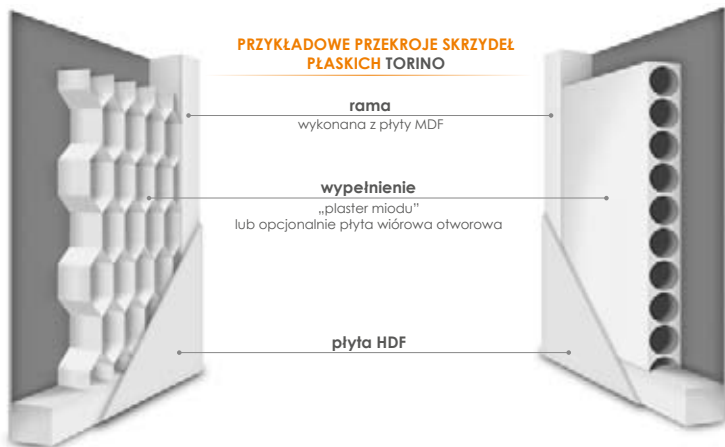

## WYPOSAŻENIE STANDARDOWE:

- zamek o rozstawie 72 mm do klucza powtarzalnego blokady WC lub wkładki patentowej
- zawiasy czopowe wkręcane 13 5/9 - 2 sztuki 3 sztuki w skrzydłach „90” - „110” w kolorze ocynk biały.

Aprobata techniczna ITB AT-15-6702/2012

## DOSTĘPNE OŚCIEŻNICE:



## DOPLĄTY DO SKRZYDEŁ:

netto | brutto

wypełnienie - płyta wiórowa otworowa	73,00	89,79
wykonanie skrzydła bez otworu na klucz	bez dopłat	
dopłata do szerokości „100” „110”	42,00 (szt)	51,66 (szt)
dotychczasowy zawias w skrzydłach „60” - „80”	16,00 (szt)	19,68 (szt)
nasadka na zawias	4,00 (kpl)	4,92 (kpl)
tuleje wentylacyjne PCV	21,00 (kpl)	25,83 (kpl)
podcięcie wentylacyjne	32,00	39,36
wykonanie skrzydła jako tępe (system przesuwny)	84,00	103,32
wykonanie drzwi dwuskrzydłowych	84,00	103,32
wkładka patentowa 31/36	16,00 (szt)	19,68 (szt)
szyba <b>master carre</b>	6,00 (szt)	7,38 (szt)

## KOLORYSTYKA:

### E okleina ENDURO

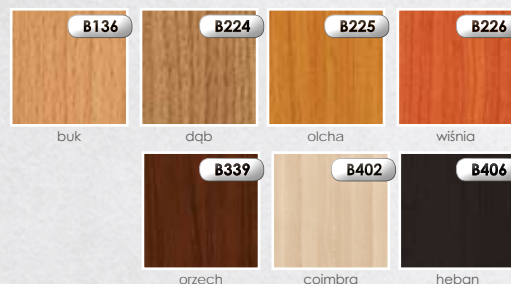

### E okleina ENDURO PLUS

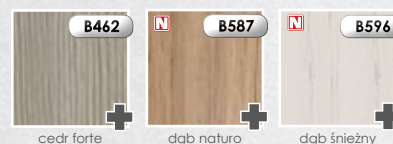

### E okleina ENDURO 3D

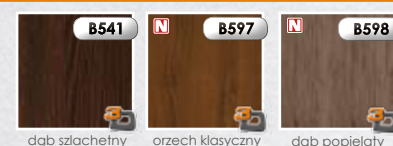

### EF ECO-FORNIR

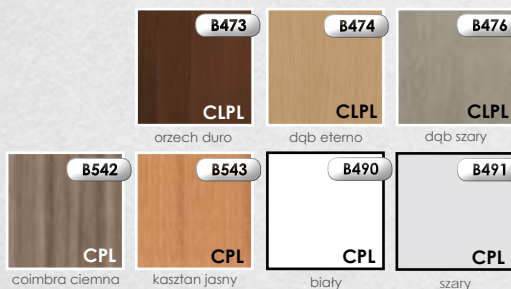

## SZYBY:



satinato (standard)



chinchila (standard)



master carre (dopłata)

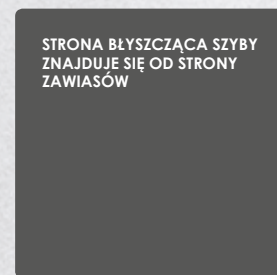

STRONA BŁYSZCZĄCA SZYBY ZNAJDUJE SIĘ OD STRONY ZAWIASÓW



SZCZEGÓLNE INFORMACJE NA TEMAT OŚCIEŻNIC ZNAJDUJĄ SIĘ NA STRONIE 58 - 60. DODATKOWE INFORMACJE NA TEMAT WYPOSAŻENIA I AKCESORIÓW ZNAJDUJĄ SIĘ NA STRONIE 62. PODANE CENY SĄ CENAMI ZA SKRZYDŁO (BEZ OŚCIEŻNICY I KLAMKI) - CENY W PLN.

# MERANO



## CENY

	okleina:	ENDURO / ENDURO PLUS / ENDURO 3D		ECO-FORNIR	
		netto	brutto	netto	brutto
skrzydła z kolekcji:					
<b>Merano</b>		<b>329,00</b>	<b>404,67</b>	<b>449,00</b>	<b>552,27</b>

## KONSTRUKCJA:

- rama wykonana z płyty MDF
- wypełnienie stabilizacyjne „plaster miodu” lub opcjonalnie płyta wiórowa otworowa
- rama wraz z wypełnieniem obłożona obustronnie płytą HDF
- ramka przyszybowa wykonana jest w kolorze skrzydła
- krawędzie boczne i krawędź górna są okleinowane
- krawędzie pionowe skrzydeł są zaokrąglone (**więcej informacji na str 58**)
- skrzydło przygotowane do podcięcia max o 50 mm - nie dotyczy skrzydeł z wentylacją
- skrzydła pojedyncze w szerokościach od „60” do „110”
- skrzydła podwójne w szerokościach od „120” do „200”.

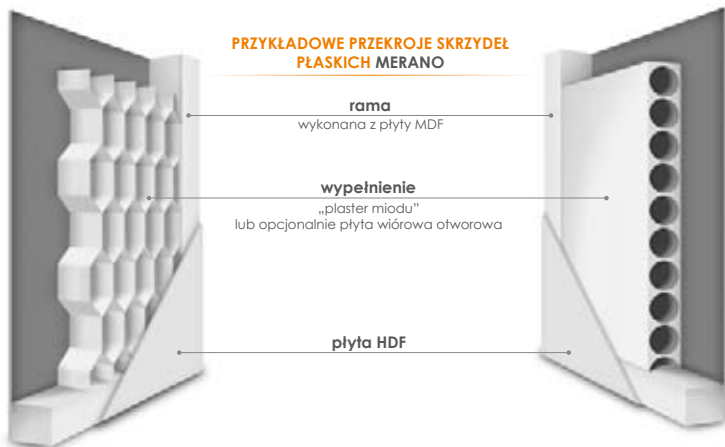

## WYPOSAŻENIE STANDARDOWE:

- zamek o rozstawie 72 mm do klucza powtarzalnego blokady WC lub wkładki patentowej
- zawiasy czopowe wkręcane 13 5/9 - 2 sztuki 3 sztuki w skrzydłach „90” - „110” w kolorze ocynk biały.

Aprobata techniczna ITB AT-15-6702/2012

## DOSTĘPNE OŚCIEŻNICE:



## DOPŁATY DO SKRZYDEŁ:

netto | brutto

wypełnienie - płyta wiórowa otworowa	73,00	89,79
wykonanie skrzydła bez otworu na klucz	bez dopłat	
dopłata do szerokości „100” „110”	42,00 (szt)	51,66 (szt)
dotychczasowy zawias w skrzydłach „60” - „80”	16,00 (szt)	19,68 (szt)
nasadka na zawias	4,00 (kpl)	4,92 (kpl)
tuleje wentylacyjne PCV	21,00 (kpl)	25,83 (kpl)
podcięcie wentylacyjne	32,00	39,36
wykonanie skrzydła jako tępe (system przesuwny)	84,00	103,32
wykonanie drzwi dwuskrzydłowych	84,00	103,32
wkładka patentowa 31/36	16,00 (szt)	19,68 (szt)
szyba <b>master carre</b>	17,00 (szt)	20,91 (szt)

## KOLORYSTYKA:

### E okleina ENDURO

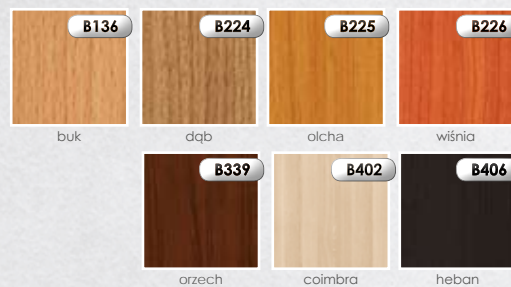

### E okleina ENDURO PLUS



### E okleina ENDURO 3D

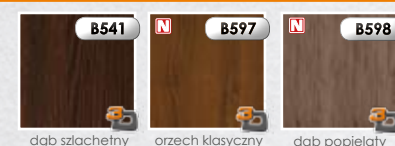

### EF ECO-FORNIR

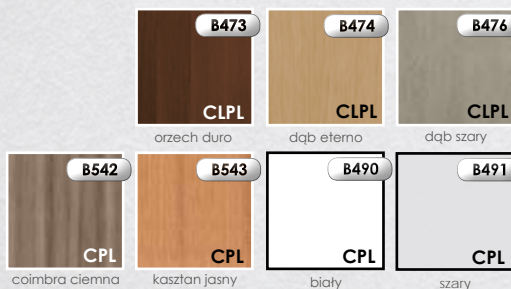

## SZYBY:



STRONA BŁYSZCZĄCA SZYBY ZNAJDUJE SIĘ OD STRONY ZAWIASÓW



SZCZEGÓLNE INFORMACJE NA TEMAT OŚCIEŻNIC ZNAJDUJĄ SIĘ NA STRONIE 58 - 60. DODATKOWE INFORMACJE NA TEMAT WYPOSAŻENIA I AKCESORIÓW ZNAJDUJĄ SIĘ NA STRONIE 62. PODANE CENY SĄ CENAMI ZA SKRZYDŁO (BEZ OŚCIEŻNICY I KLAMKI) - CENY W PLN.

# PERUGIA I MODENA



## CENY

skrzydła z kolekcji:	okleina: <b>ENDURO / ENDURO PLUS / ENDURO 3D</b>		<b>ECO-FORNIR</b>	
	netto	brutto	netto	brutto
<b>Perugia</b>	366,00	450,18	486,00	597,78
<b>Modena 1</b>	335,00	412,05	515,00	633,45
<b>Modena 2 i 3</b>	335,00	412,05	455,00	559,65

## KONSTRUKCJA:

- rama wykonana z płyty MDF
- wypełnienie stabilizacyjne „plaster miodu” lub opcjonalnie płyta wiórowa otworowa
- rama wraz z wypełnieniem obłożona obustronnie płytą HDF
- ramka przyszybowa wykonana jest w kolorze skrzydła
- krawędzie boczne i krawędź górna są okleinowane
- krawędzie pionowe skrzydeł są zaokrąglone (**więcej informacji na str 58**)
- skrzydło przygotowane do podcięcia max o 50 mm - nie dotyczy skrzydeł z wentylacją
- skrzydła pojedyncze w szerokościach od „60” do „110”
- skrzydła podwójne w szerokościach od „120” do „200”.

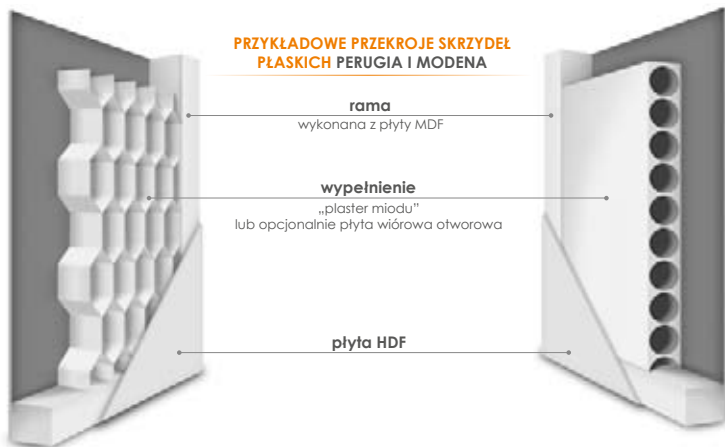

## WYPOSAŻENIE STANDARDOWE:

- zamek o rozstawie 72 mm do klucza powtarzalnego blokady WC lub wkładki patentowej
- zawiasy czopowe wkręcane 13 5/9 - 2 sztuki 3 sztuki w skrzydłach „90” - „110” w kolorze ocynk biały.

Aprobata techniczna ITB AT-15-6702/2012

## DOSTĘPNE OŚCIEŻNICE:



## DOPLATY DO SKRZYDEŁ:

netto | brutto

wypełnienie - płyta wiórowa otworowa	73,00	89,79
wykonanie skrzydła bez otworu na klucz	bez dopłat	
dopłata do szerokości „100” „110”	42,00 (szt)	51,66 (szt)
dotychczasowy zawias w skrzydłach „60” - „80”	16,00 (szt)	19,68 (szt)
nasadka na zawias	4,00 (kpl)	4,92 (kpl)
tuleje wentylacyjne PCV	21,00 (kpl)	25,83 (kpl)
podcięcie wentylacyjne	32,00	39,36
wykonanie skrzydła jako tępe (system przesuwny)	84,00	103,32
wykonanie drzwi dwuskrzydłowych	84,00	103,32
wkładka patentowa 31/36	16,00 (szt)	19,68 (szt)
szyba <b>satinato</b> w skrzydłach Modena	84,00 (szt)	103,32 (szt)



## KOLORYSTYKA:

### E okleina ENDURO

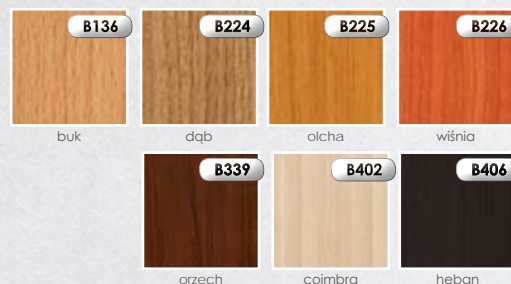

### E okleina ENDURO PLUS



### E okleina ENDURO 3D

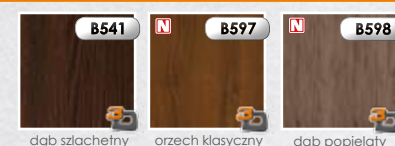

### EP ECO-FORNIR

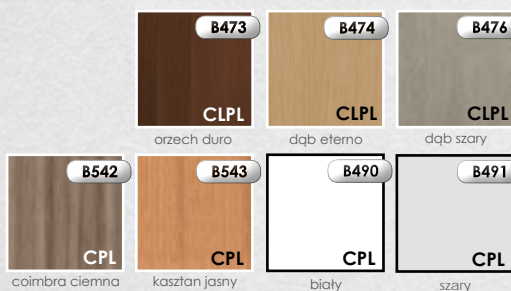

## SZYBY:



satinato  
(standard  
w skrzydłach  
Perugia)



chinchila  
(standard  
w skrzydłach  
Modena)

STRONA BŁYSZCZĄCA SZYBY ZNAJDUJE SIĘ OD STRONY ZAWIASÓW.



SZCZEGÓLNE INFORMACJE NA TEMAT OŚCIEŻNIC ZNAJDUJĄ SIĘ NA STRONIE 58 - 60.  
DODATKOWE INFORMACJE NA TEMAT WYPOSAŻENIA I AKCESORIÓW ZNAJDUJĄ SIĘ NA STRONIE 62.  
PODANE CENY SĄ CENAMI ZA SKRZYDŁO (BEZ OŚCIEŻNICY I KLAMKI) - CENY W PLN.



Dolce 1



Dolce 2



Dolce 3



## CENY

	okleina:	ENDURO / ENDURO PLUS / ENDURO 3D		ECO-FORNIR	
		netto	brutto	netto	brutto
skrzydła z kolekcji:					
Dolce		255,00	313,65	375,00	461,25

## KONSTRUKCJA:

- rama wykonana z płyty MDF
- wypełnienie stabilizacyjne „plaster miodu” lub opcjonalnie płyta wiórowa otworowa
- rama wraz z wypełnieniem obłożona obustronnie płytą HDF
- ramka przyszybowa wykonana jest w kolorze skrzydła
- krawędzie boczne i krawędź górna są okleinowane
- krawędzie pionowe skrzydeł są zaokrąglone (**więcej informacji na str 58**)
- skrzydło przygotowane do podcięcia max o 50 mm - nie dotyczy skrzydeł z wentylacją
- skrzydła pojedyncze w szerokościach od „60” do „110”
- skrzydła podwójne w szerokościach od „120” do „200”.

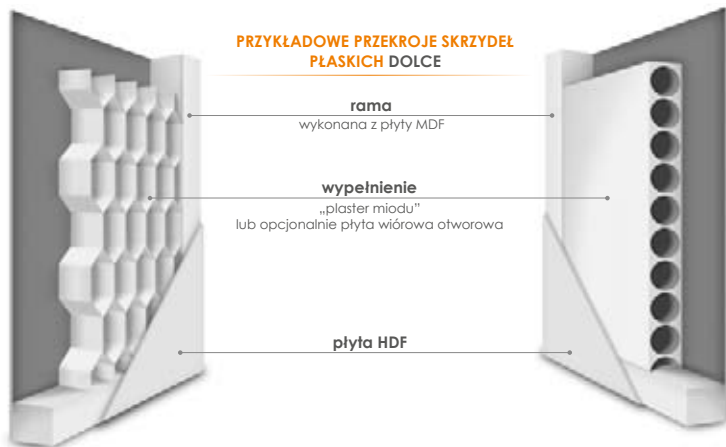

## WYPOSAŻENIE STANDARDOWE:

- zamek o rozstawie 72 mm do klucza powtarzalnego blokady WC lub wkładki patentowej
- zawiasy czopowe wkręcane 13 5/9 - 2 sztuki 3 sztuki w skrzydłach „90” - „110” w kolorze ocynk biały.

Aprobata techniczna ITB AT-15-6702/2012

## DOSTĘPNE OŚCIEŻNICE:



## DOPLĄTY DO SKRZYDEŁ:

netto | brutto

	netto	brutto
wypełnienie - płyta wiórowa otworowa	73,00	89,79
wykonanie skrzydła bez otworu na klucz	bez dopłat	
dopłata do szerokości „100” „110”	42,00 (szt)	51,66 (szt)
dotądowy zawias w skrzydłach „60” - „80”	16,00 (szt)	19,68 (szt)
nasadka na zawias	4,00 (kpl)	4,92 (kpl)
tuleje wentylacyjne PCV	21,00 (kpl)	25,83 (kpl)
podcięcie wentylacyjne	32,00	39,36
wykonanie skrzydła jako tępe (system przesuwny)	84,00	103,32
wykonanie drzwi dwuskrzydłowych	84,00	103,32
wkładka patentowa 31/36	16,00 (szt)	19,68 (szt)

## KOLORYSTYKA:

### E okleina ENDURO

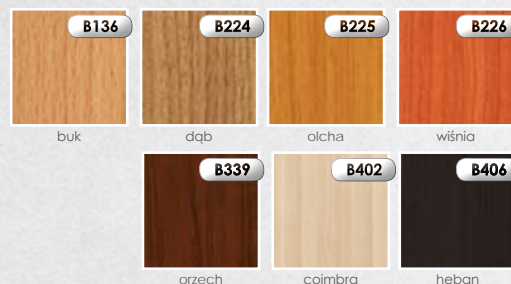

### E okleina ENDURO PLUS

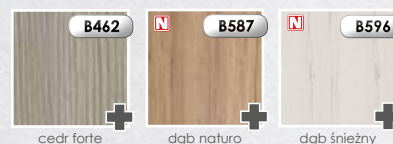

### E okleina ENDURO 3D

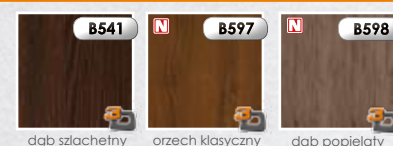

### EP ECO-FORNIR

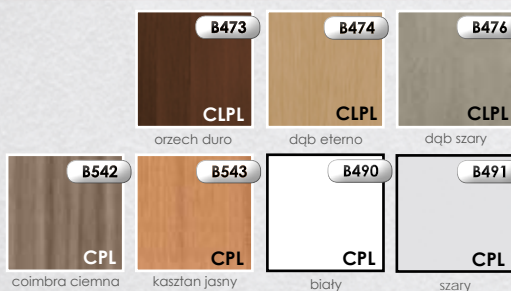

## SZYBY:



STRONA BŁYSZCZĄCA SZYBY ZNAJDUJE SIĘ OD STRONY ZAWIASÓW.



SZCZEGÓLNE INFORMACJE NA TEMAT OŚCIEŻNIC ZNAJDUJĄ SIĘ NA STRONIE 58 - 60. DODATKOWE INFORMACJE NA TEMAT WYPOSAŻENIA I AKCESORIÓW ZNAJDUJĄ SIĘ NA STRONIE 62. PODANE CENY SĄ CENAMI ZA SKRZYDŁO (BEZ OŚCIEŻNICY I KLAMKI) - CENY W PLN.

# LIDO



## CENY

skrzydła z kolekcji:	okleina: <b>ENDURO / ENDURO PLUS / ENDURO 3D</b>		<b>ECO-FORNIR</b>	
	netto	brutto	netto	brutto
Lido	387,00	476,01	487,00	599,01



## KONSTRUKCJA:

- rama wykonana z płyty MDF
- wypełnienie stabilizacyjne płyta wiórowa otworowa
- szerokość paska ALU - 8mm
- rama wraz z wypełnieniem obłożona obustronnie płytą HDF
- krawędzie boczne i krawędź górna są okleinowane
- krawędzie pionowe skrzydeł są zaokrąglone (**więcej informacji na str 58**)
- skrzydło przygotowane do podcięcia max o 50 mm - nie dotyczy skrzydeł z wentylacją
- skrzydła pojedyncze w szerokościach od „60” do „110”
- skrzydła podwójne w szerokościach od „120” do „200”.

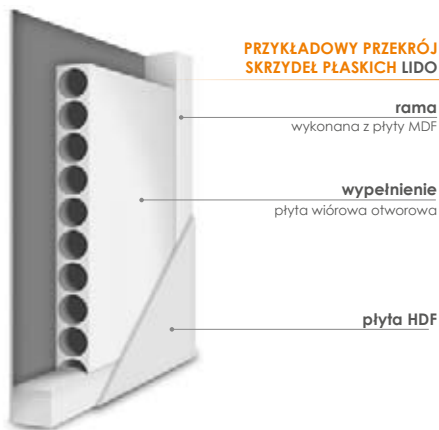

## WYPOSAŻENIE STANDARDOWE:

- zamek o rozstawie 72 mm do klucza powtarzalnego blokady WC lub wkładki patentowej
- zawiasy czopowe wkręcane 13 5/9 - 2 sztuki 3 sztuki w skrzydłach „90” - „110” w kolorze ocynk biały.

Aprobata techniczna ITB AT-15-6702/2012

## DOSTĘPNE OŚCIEŻNICE:



## DOPLATY DO SKRZYDEŁ:

netto | brutto

	bez dopłat	
wykonanie skrzydła bez otworu na klucz		
dopłata do szerokości „100” „110”	42,00 (szt)	51,66 (szt)
dotychczasowy zawias w skrzydłach „60” - „80”	16,00 (szt)	19,68 (szt)
nasadka na zawias	4,00 (kpl)	4,92 (kpl)
tuleje wentylacyjne PCV	21,00 (kpl)	25,83 (kpl)
podcięcie wentylacyjne	32,00	39,36
wykonanie skrzydła jako tępe (system przesuwany)	84,00	103,32
wykonanie drzwi dwuskrzydłowych	84,00	103,32
wkładka patentowa 31/36	16,00 (szt)	19,68 (szt)

## KOLORYSTYKA:

### E okleina ENDURO

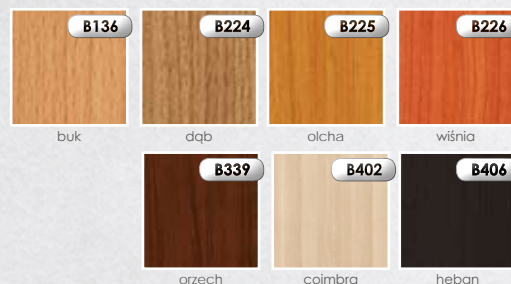

### E okleina ENDURO PLUS



### E okleina ENDURO 3D

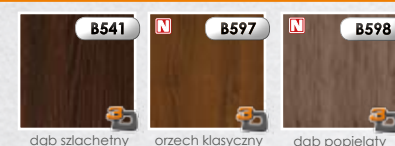

### EF ECO-FORNIR

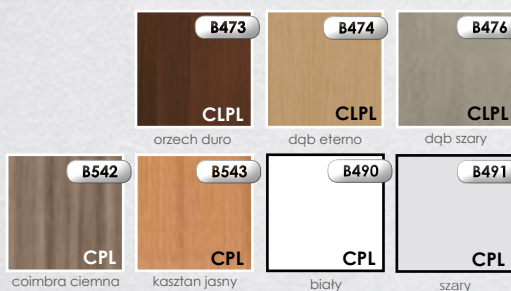

SZCZEGÓLNE INFORMACJE NA TEMAT OŚCIEŻNIC ZNAJDUJĄ SIĘ NA STRONIE 58 - 60. DODATKOWE INFORMACJE NA TEMAT WYPOSAŻENIA I AKCESORIÓW ZNAJDUJĄ SIĘ NA STRONIE 62. PODANE CENY SĄ CENAMI ZA SKRZYDŁO (BEZ OŚCIEŻNICY I KLAMKI) - CENY W PLN.

# STRADA



Strada 1



Strada 2



Strada 3



## CENY

	okleina:	ENDURO / ENDURO PLUS / ENDURO 3D		ECO-FORNIR	
		netto	brutto	netto	brutto
skrzydła z kolekcji:					
<b>Strada</b>		<b>269,00</b>	<b>330,87</b>	<b>369,00</b>	<b>453,87</b>

## KONSTRUKCJA:

- rama wykonana z płyty MDF
- wypełnienie stabilizacyjne „plaster miodu” lub opcjonalnie płyta wiórowa otworowa
- rama wraz z wypełnieniem obłożona obustronnie płytą HDF
- ramka przyszybowa wykonana jest w kolorze skrzydła
- krawędzie boczne i krawędź górna są okleinowane
- krawędzie pionowe skrzydeł są zaokrąglone (**więcej informacji na str 58**)
- skrzydło przygotowane do podcięcia max o 50 mm - nie dotyczy skrzydeł z wentylacją
- skrzydła pojedyncze w szerokościach od „60” do „110”
- skrzydła podwójne w szerokościach od „120” do „200”.

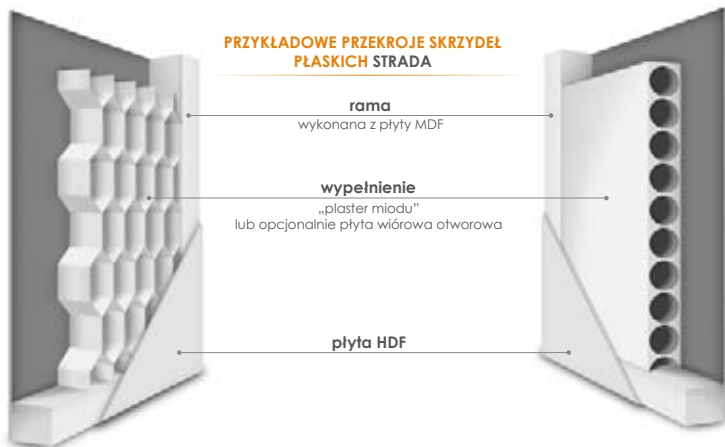

PRZYKŁADOWE PRZEKROJE SKRZYDEŁ PŁASKICH STRADA

## WYPOSAŻENIE STANDARDOWE:

- zamek o rozstawie 72 mm do klucza powtarzalnego blokady WC lub wkładki patentowej
- zawiasy czopowe wkręcane 13 5/9 - 2 sztuki 3 sztuki w skrzydłach „90” - „110” w kolorze ocynk biały.

Aprobata techniczna ITB AT-15-6702/2012

## DOSTĘPNE OŚCIEŻNICE:



## DOPLĄTY DO SKRZYDEŁ:

netto | brutto

wypełnienie - płyta wiórowa otworowa	73,00	89,79
wykonanie skrzydła bez otworu na klucz	bez dopłat	
dopłata do szerokości „100” „110”	42,00 (szt)	51,66 (szt)
dotychczasowy zawias w skrzydłach „60” - „80”	16,00 (szt)	19,68 (szt)
nasadka na zawias	4,00 (kpl)	4,92 (kpl)
tuleje wentylacyjne PCV	21,00 (kpl)	25,83 (kpl)
podcięcie wentylacyjne	32,00	39,36
wykonanie skrzydła jako tępe (system przesuwny)	84,00	103,32
wykonanie drzwi dwuskrzydłowych	84,00	103,32
wkładka patentowa 31/36	16,00 (szt)	19,68 (szt)

## KOLORYSTYKA:

### E okleina ENDURO (jednokierunkowa)

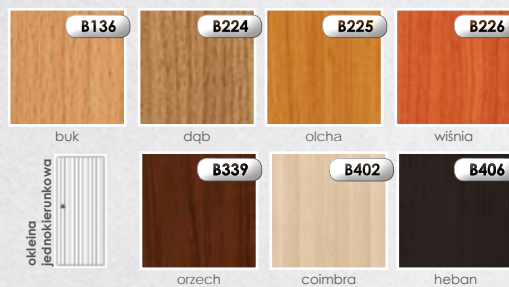

### E okleina ENDURO (dwukierunkowa)

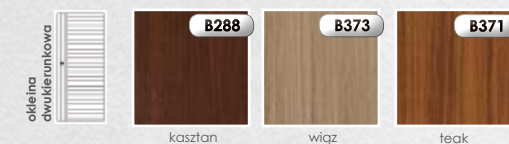

### E okleina ENDURO PLUS



### E okleina ENDURO 3D

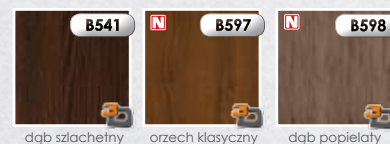

### EF ECO-FORNIR

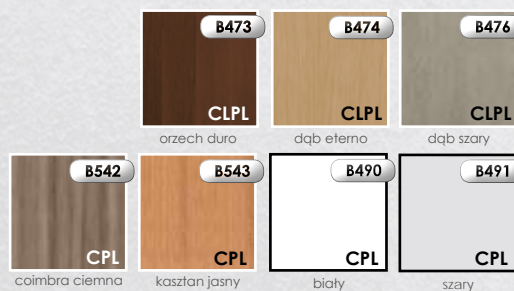

KOLOR WIAZ, TEAK NIE WYSTĘPUJĄ W SKRZYDŁACH POJEDYŃCZYCH O SZEROKOŚCI „100”, „110” ORAZ PODWÓJNYCH O SZEROKOŚCI „200”

## SZYBY:



STRONA BŁYSZCZĄCA SZYBY ZNAJDUJE SIĘ OD STRONY ZAWIASÓW.



SZCZEGÓLOWE INFORMACJE NA TEMAT OŚCIEŻNIC ZNAJDUJĄ SIĘ NA STRONIE 58 - 60. DODATKOWE INFORMACJE NA TEMAT WYPOSAŻENIA I AKCESORIÓW ZNAJDUJĄ SIĘ NA STRONIE 62. PODANE CENY SĄ CENAMI ZA SKRZYDŁO (BEZ OŚCIEŻNICY I KLAMKI) - CENY W PLN.



## CENY

skrzydła z kolekcji:	okleina: ENDURO / ENDURO PLUS / ENDURO 3D		ECO-FORNIR	
	netto	brutto	netto	brutto
Orso	269,00	330,87	369,00	453,87

## KONSTRUKCJA:

- rama wykonana z płyty MDF
- wypełnienie stabilizacyjne „plaster miodu” lub opcjonalnie płyta wiórowa otworowa
- rama wraz z wypełnieniem obłożona obustronnie płytą HDF
- ramka przyszybowa wykonana jest w kolorze skrzydła
- krawędzie boczne i krawędź górna są okleinowane
- krawędzie pionowe skrzydeł są zaokrąglone (**więcej informacji na str 58**)
- skrzydło przygotowane do podcięcia max o 50 mm - nie dotyczy skrzydeł z wentylacją
- skrzydła pojedyncze w szerokościach od „60” do „110”
- skrzydła podwójne w szerokościach od „120” do „200”.

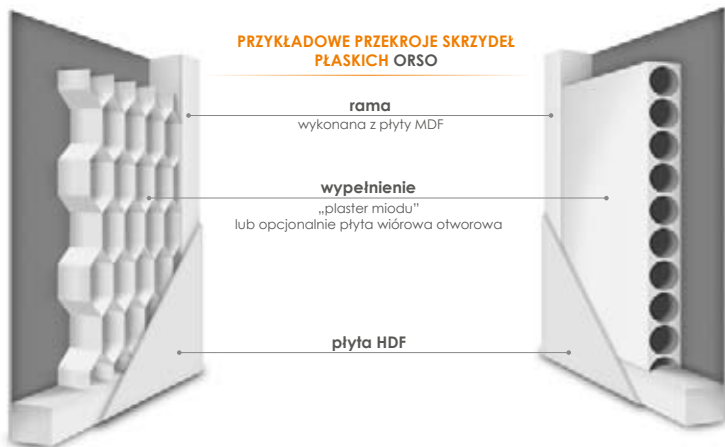

## WYPOSAŻENIE STANDARDOWE:

- zamek o rozstawie 72 mm do klucza powtarzalnego blokady WC lub wkładki patentowej
- zawiasy czopowe wkręcane 13 5/9 - 2 sztuki 3 sztuki w skrzydłach „90” - „110” w kolorze ocynk biały.

Aprobata techniczna ITB AT-15-6702/2012

## DOSTĘPNE OŚCIEŻNICE:



## DOPLĄTY DO SKRZYDEŁ:

netto | brutto

wypełnienie - płyta wiórowa otworowa	73,00	89,79
wykonanie skrzydła bez otworu na klucz	bez dopłat	
dopłata do szerokości „100” „110”	42,00 (szt)	51,66 (szt)
dotychczasowy zawias w skrzydłach „60” - „80”	16,00 (szt)	19,68 (szt)
nasadka na zawias	4,00 (kpl)	4,92 (kpl)
tuleje wentylacyjne PCV	21,00 (kpl)	25,83 (kpl)
podcięcie wentylacyjne	32,00	39,36
wykonanie skrzydła jako tępe (system przesuwny)	84,00	103,32
wykonanie drzwi dwuskrzydłowych	84,00	103,32
wkładka patentowa 31/36	16,00 (szt)	19,68 (szt)

## KOLORYSTYKA:

### E okleina ENDURO (jednokierunkowa)

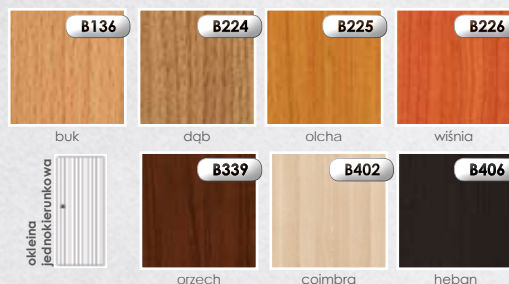

### E okleina ENDURO (dwukierunkowa)

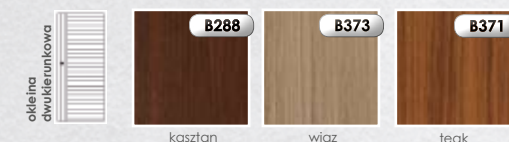

### E okleina ENDURO PLUS



### E okleina ENDURO 3D

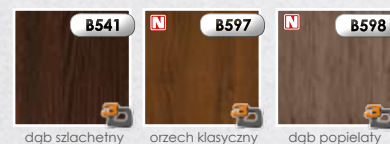

### EF ECO-FORNIR

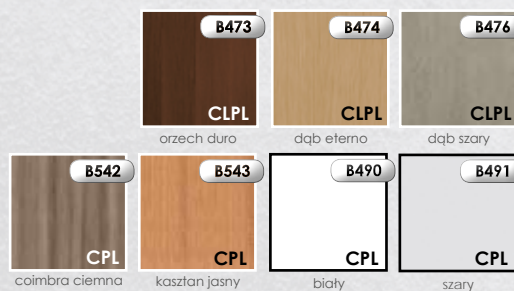

KOLOR WIAZ, TEAK NIE WYSTĘPUJĄ W SKRZYDŁACH POJEDYŃCZYCH O SZEROKOŚCI „100”, „110” ORAZ PODWÓJNYCH O SZEROKOŚCI „200”

## SZYBY:



STRONA BŁYSZCZĄCA SZYBY ZNAJDUJE SIĘ OD STRONY ZAWIASÓW.



SZCZEGÓLNE INFORMACJE NA TEMAT OŚCIEŻNIC ZNAJDUJĄ SIĘ NA STRONIE 58 - 60. DODATKOWE INFORMACJE NA TEMAT WYPOSAŻENIA I AKCESORIÓW ZNAJDUJĄ SIĘ NA STRONIE 62. PODANE CENY SĄ CENAMI ZA SKRZYDŁO (BEZ OŚCIEŻNICY I KLAMKI) - CENY W PLN.

KOLEKCJA SKRZYDEŁ PŁASKICH  
**GEMINI I VIRGO**



**CENY**

	okleina:	ENDURO / ENDURO PLUS / ENDURO 3D		ECO-FORNIR	
		netto	brutto	netto	brutto
skrzydła z kolekcji:					
<b>Gemini</b>		<b>319,00</b>	<b>392,37</b>	<b>419,00</b>	<b>515,37</b>
<b>Virgo</b>		<b>319,00</b>	<b>392,37</b>	<b>419,00</b>	<b>515,37</b>

## KONSTRUKCJA:

- rama wykonana z płyty MDF
- wypełnienie stabilizacyjne „plaster miodu” lub opcjonalnie płyta wiórowa otworowa
- rama wraz z wypełnieniem obłożona obustronnie płytą HDF
- ramka przyszybowa wykonana jest w kolorze skrzydła
- krawędzie boczne i krawędź górna są okleinowane
- krawędzie pionowe skrzydeł są zaokrąglone (**więcej informacji na str 58**)
- skrzydło przygotowane do podcięcia max o 50 mm - nie dotyczy skrzydeł z wentylacją
- skrzydła pojedyncze w szerokościach od „60” do „110”
- skrzydła podwójne w szerokościach od „120” do „200”.

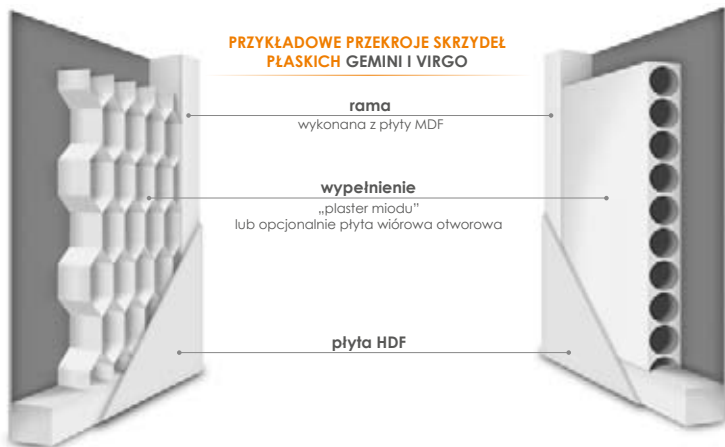

## WYPOSAŻENIE STANDARDOWE:

- zamek o rozstawie 72 mm do klucza powtarzalnego blokady WC lub wkładki patentowej
- zawiasy czopowe wkręcane 13 5/9 - 2 sztuki 3 sztuki w skrzydłach „90” - „110” w kolorze ocynk biały.

Aprobata techniczna ITB AT-15-6702/2012

## DOSTĘPNE OŚCIEŻNICE:



## DOPLATY DO SKRZYDEŁ:

netto | brutto

wypełnienie - płyta wiórowa otworowa	73,00	89,79
wykonanie skrzydła bez otworu na klucz	bez dopłat	
dopłata do szerokości „100” „110”	42,00 (szt)	51,66 (szt)
dodatkowy zawias w skrzydłach „60” - „80”	16,00 (szt)	19,68 (szt)
nasadka na zawias	4,00 (kpl)	4,92 (kpl)
tuleje wentylacyjne PCV	21,00 (kpl)	25,83 (kpl)
podcięcie wentylacyjne	32,00	39,36
wykonanie skrzydła jako tępe (system przesuwny)	84,00	103,32
wykonanie drzwi dwuskrzydłowych	84,00	103,32
wkładka patentowa 31/36	16,00 (szt)	19,68 (szt)

## KOLORYSTYKA:

### E okleina ENDURO (jednokierunkowa)

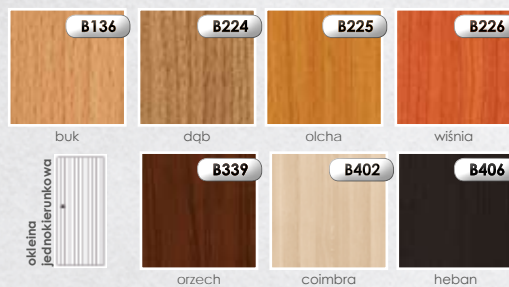

### E okleina ENDURO (dwukierunkowa)



### E okleina ENDURO PLUS



### E okleina ENDURO 3D



### EF ECO-FORNIR

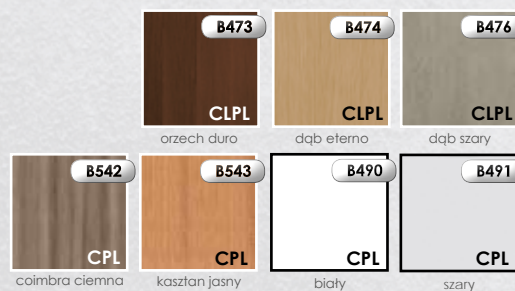

KOLOR WIAZ, TEAK NIE WYSTĘPUJĄ W SKRZYDŁACH POJEDYŃCZYCH O SZEROKOŚCI „100”, „110” ORAZ PODWÓJNYCH O SZEROKOŚCI „200”

## SZYBY:



STRONA BŁYSZCZĄCA SZYBY ZNAJDUJE SIĘ OD STRONY ZAWIASÓW.



SZCZEGÓLOWE INFORMACJE NA TEMAT OŚCIEŻNIC ZNAJDUJĄ SIĘ NA STRONIE 58 - 60. DODATKOWE INFORMACJE NA TEMAT WYPOSAŻENIA I AKCESORIÓW ZNAJDUJĄ SIĘ NA STRONIE 62. PODANE CENY SĄ CENAMI ZA SKRZYDŁO (BEZ OŚCIEŻNICY I KLAMKI) - CENY W PLN.

# AQUARIUS, LIBRA, TAURUS I SAGITTARIUS



**WZÓR PRZEMYSŁOWY** **LIBRA**  
BRAWO Z REJESTRU NR13204

**WZÓR PRZEMYSŁOWY** **AQUARIUS**  
BRAWO Z REJESTRU NR13205

Aquarius 1



Aquarius 2



Libra



Taurus



Sagittarius 1



Sagittarius 2



Sagittarius 3



## CENY

(UWAGA: SKRZYDŁO TAURUS DOSTĘPNE TYLKO W OKLEINIE DWUKIERUNKOWEJ KASZTAN, WIĄZ, TEAK)

skrzydła z kolekcji:	okleina:	ENDURO / ENDURO PLUS / ENDURO 3D		ECO-FORNIR	
		netto	brutto	netto	brutto
Aquarius		289,00	355,47	399,00	490,77
Libra		289,00	355,47	399,00	490,77
Taurus		149,00	183,27	--	--
Sagittarius		299,00	367,77	399,00	490,77



## KONSTRUKCJA:

- rama wykonana z płyty MDF
- wypełnienie stabilizacyjne „plaster miodu” lub opcjonalnie płyta wiórowa otworowa
- rama wraz z wypełnieniem obłożona obustronnie płytą HDF
- ramka przyszybowa wykonana jest w kolorze skrzydła
- krawędzie boczne i krawędź górna są okleinowane
- krawędzie pionowe skrzydeł są zaokrąglone (**więcej informacji na str 58**)
- skrzydło przygotowane do podcięcia max o 50 mm - nie dotyczy skrzydeł z wentylacją
- skrzydła pojedyncze w szerokościach od „60” do „110”
- skrzydła podwójne w szerokościach od „120” do „200”.

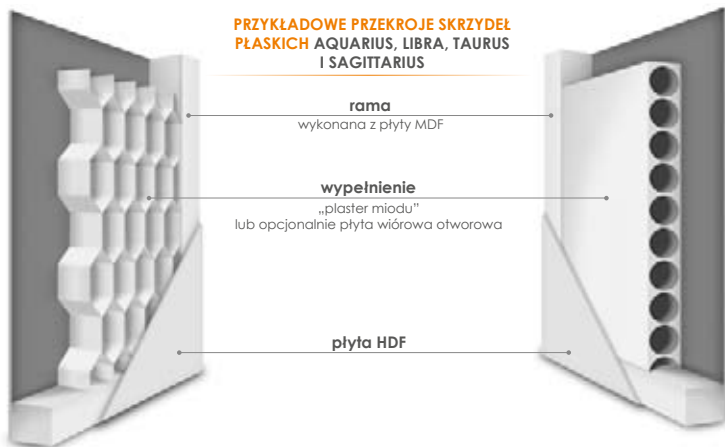

PRZYKŁADOWE PRZEKROJE SKRZYDEŁ PŁASKICH AQUARIUS, LIBRA, TAURUS I SAGITTARIUS

## WYPOSAŻENIE STANDARDOWE:

- zamek o rozstawie 72 mm do klucza powtarzalnego blokady WC lub wkładki patentowej
- zawiasy czopowe wkręcane 13 5/9 - 2 sztuki 3 sztuki w skrzydłach „90” - „110” w kolorze ocynk biały.

Aprobata techniczna ITB AT-15-6702/2012

## DOSTĘPNE OŚCIEŻNICE:



## DOPLĄTY DO SKRZYDEŁ:

netto | brutto

wypełnienie - płyta wiórowa otworowa	73,00	89,79
wykonanie skrzydła bez otworu na klucz	bez dopłat	
dopłata do szerokości „100” „110”	42,00 (szt)	51,66 (szt)
dotychczasowy zawias w skrzydłach „60” - „80”	16,00 (szt)	19,68 (szt)
nasadka na zawias	4,00 (kpl)	4,92 (kpl)
tuleje wentylacyjne PCV	21,00 (kpl)	25,83 (kpl)
podcięcie wentylacyjne	32,00	39,36
wykonanie skrzydła jako tępe (system przesuwny)	84,00	103,32
wykonanie drzwi dwuskrzydłowych	84,00	103,32
wkładka patentowa 31/36	16,00 (szt)	19,68 (szt)

## KOLORYSTYKA:

### E okleina ENDURO (jednokierunkowa)

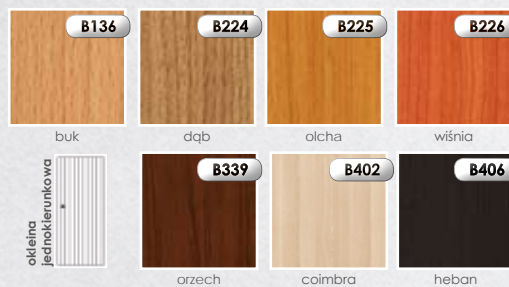

### E okleina ENDURO (dwukierunkowa)

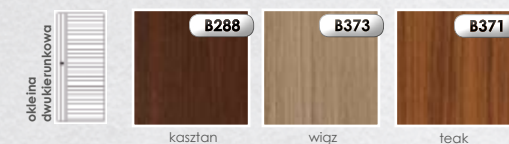

### E okleina ENDURO PLUS



### E okleina ENDURO 3D

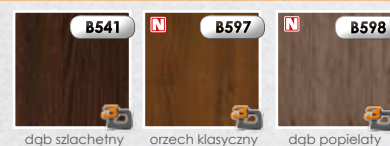

### EF ECO-FORNIR



KOLOR WIĄZ, TEAK NIE WYSTĘPUJĄ W SKRZYDŁACH POJEDYNCZYCH O SZEROKOŚCI „100”, „110” ORAZ PODWÓJNYCH O SZEROKOŚCI „200”

## SZYBY:

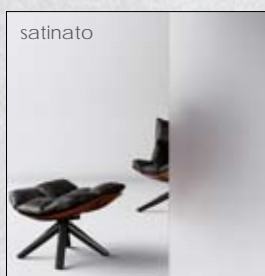

STRONA BŁYSZCZĄCA SZYBY ZNAJDUJE SIĘ OD STRONY ZAWIASÓW.



SZCZEGÓLOWE INFORMACJE NA TEMAT OŚCIEŻNIC ZNAJDUJĄ SIĘ NA STRONIE 58 - 60. DODATKOWE INFORMACJE NA TEMAT WYPOSAŻENIA I AKCESORIÓW ZNAJDUJĄ SIĘ NA STRONIE 62. PODANE CENY SĄ CENAMI ZA SKRZYDŁO (BEZ OŚCIEŻNICY I KLAMKI) - CENY W PLN.

# AMBER

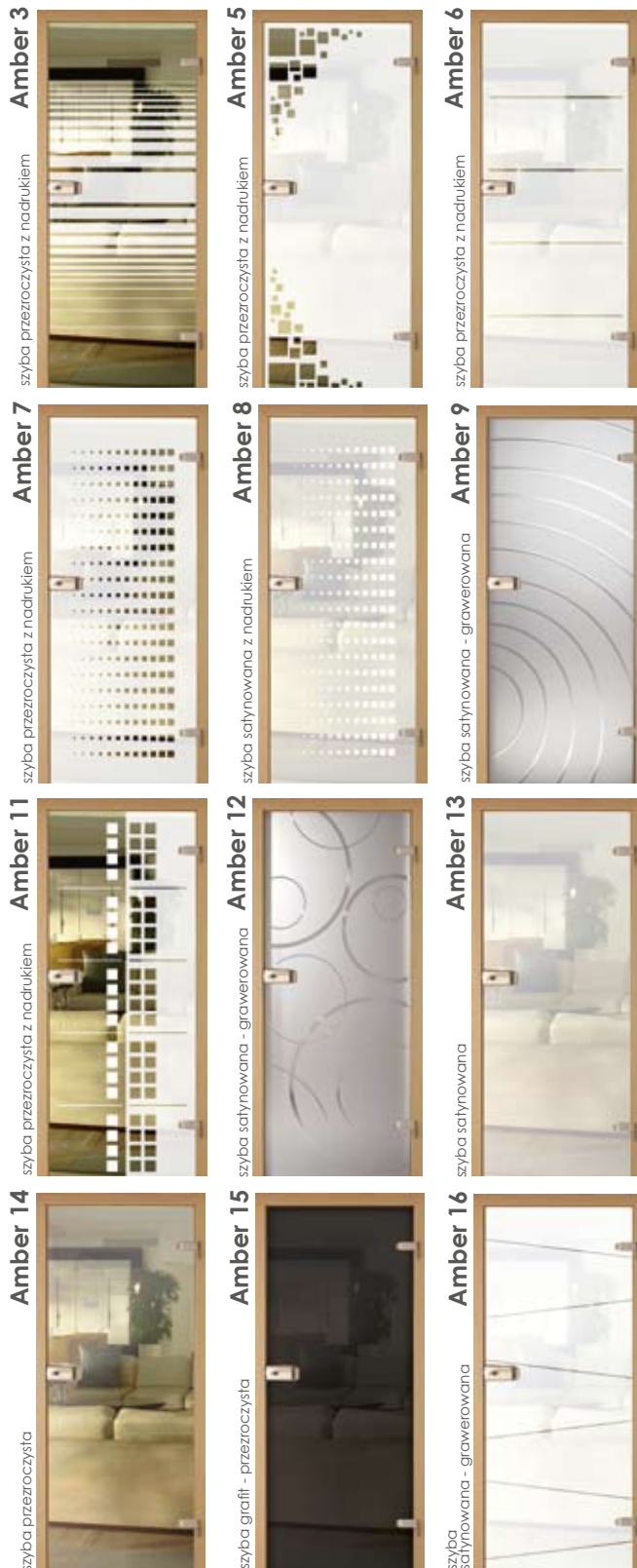

### KONSTRUKCJA:

- SZYBY: hartowane o grubości 8 mm
- szerokość skrzydła: 60 70 80 90
- ościeżnica **blokowa lub regulowana** z dwoma zawiasami
- tafle szklane należy zamawiać w komplecie z ościeżnicą
- strona matowa szyby znajduje się od strony zawiasów.

Aprobata techniczna ITB AT-15-6702/2012

WYMIARY SKRZYDEŁ SZKLANYCH (mm)	„60”	„70”	„80”	„90”
szerokość skrzydła	617	717	817	917
wysokość skrzydła	2027	2027	2027	2027

### DOSTĘPNE OŚCIEŻNICE



### OKUCIA

#### okucie INVADO



zamek z klamką INVADO

	netto	brutto
klamka + zamek bez otworu + zawiasy + nasadki	629,00	773,67
klamka + zamek na wkładkę + zawiasy + nasadki	629,00	773,67
klamka + zamek WC + zawiasy + nasadki	660,00	811,80

#### okucie METALGLASS



zamek METALGLASS V-100 z klamką ASTORIA

zawias METALGLASS V-100

	netto	brutto
klamka + zamek bez otworu + zawiasy + nasadki	853,00	1049,19
klamka + zamek na wkładkę + zawiasy + nasadki	853,00	1049,19
klamka + zamek WC + zawiasy + nasadki	895,00	1100,85

#### okucie V6000 INX



zamek V6000 INX - prosty

zamek V6000 INX - bezpieczny

	netto	brutto
klamka + zamek bez otworu + zawiasy + nasadki	499,00	613,77
klamka + zamek na wkładkę + zawiasy + nasadki	499,00	613,77
klamka + zamek WC + zawiasy + nasadki	529,00	650,67

OKUCIA INVADO ORAZ METALGLASS WYSTĘPUJĄ W KOLORZE NIKIEL.  
OKUCIA V6000 INX WYSTĘPUJĄ W KOLORZE STAL NIERDZEWNA.

### CENY

skrzydło:	netto	brutto
Amber 3, 5, 6, 7, 11	725,00	891,75
Amber 9, 12, 16	1066,00	1311,18
Amber 8	853,00	1049,19
Amber 13	682,00	838,86
Amber 14	383,00	471,09
Amber 15	446,00	548,58



SZCZEGÓLNE INFORMACJE NA TEMAT OŚCIEŻNIC ZNAJDUJĄ SIĘ NA STRONIE 58 - 60.  
DODATKOWE INFORMACJE NA TEMAT WYPOSAŻENIA I AKCESORIÓW ZNAJDUJĄ SIĘ NA STRONIE 62.  
PODANE CENY SĄ CENAMI ZA SKRZYDŁO (BEZ OŚCIEŻNICY I KLAMKI) - CENY W PLN.



# SYSTEM CHOWANY W ŚCIANĘ

Aprobata techniczna ITB AT-15-8997/2012

Każdy model drzwi INVADO może być zamówiony w wersji przesuwnej (nie dotyczy drzwi technicznych i szklanych). Kasetka konstrukcyjna 100 przygotowana jest do zamontowania tylko wybranych modeli skrzydeł INVADO: NORMA DECOR TAURUS oraz wszystkich modeli skrzydeł modułowych. Kasetka konstrukcyjna 125 przygotowana jest do zamontowania wszystkich pozostałych modeli skrzydeł INVADO.

SCHEMAT UMIEJSCOWIENIA ELEMENTÓW OŚCIEŻNICY DO DRZWI PRZESUWNYCH (do ściany kartonowo-gipsowej)

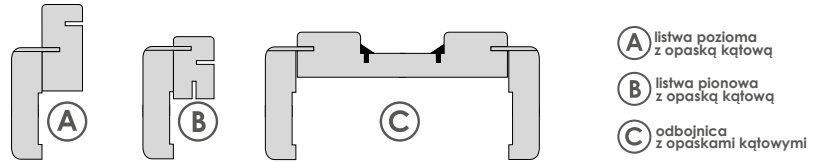

system pojedynczy

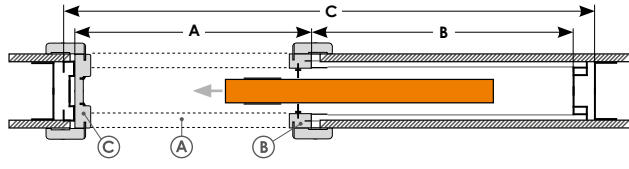

system podwójny

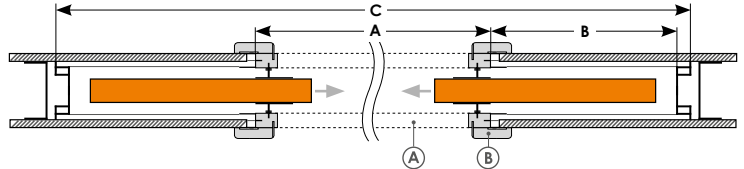

WYMIARY SKRZYDŁA I KASETY DO SYSTEMU CHOWANEGO W ŚCIANĘ (mm)

WYMIARY KASETY POJEDYNCZEJ					WYMIARY SKRZYDŁA		WYMIARY KASETY PODWÓJNEJ					WYMIARY SKRZYDŁA	
światło przejścia L x H	wymiary zewnętrzne C x H1	A	B	grubość ściany	szerokość	wysokość	światło przejścia L x H	wymiary zewnętrzne C x H1	A	B	grubość ściany	szerokość	wysokość
590 x 2025	1305 x 2115	650	615	100-125	618	2027	1180 x 2025	2520 x 2115	1250	615	100-125	618	2027
690 x 2025	1505 x 2115	750	715	100-125	718	2027	1380 x 2025	2920 x 2115	1450	715	100-125	718	2027
790 x 2025	1705 x 2115	850	815	100-125	818	2027	1580 x 2025	3320 x 2115	1650	815	100-125	818	2027
890 x 2025	1905 x 2115	950	915	100-125	918	2027	1780 x 2025	3720 x 2115	1850	915	100-125	918	2027
990 x 2025	2105 x 2115	1050	1015	100-125	1018	2027	1980 x 2025	4120 x 2115	2050	1015	100-125	1018	2027
1090 x 2025	2305 x 2115	1150	1115	100-125	1118	2027	2180 x 2025	4520 x 2115	2250	1115	100-125	1118	2027

H - wysokość w świetle H1 - wysokość kasety

## CENY

Cena zawiera: kasetę konstrukcyjną z systemem przesuwym „100”, „125”, komplet listew, komplet opasek regulowanych na dwie strony, szczelki i uszczelki, pochwył w kolorze chrom, satyna lub złoty.

RODZAJ SYSTEMU	rozmiar drzwi	grubość ściany (mm)	okleina ENDURO		okleina RYFLOWANA		ECO-FORNIR	
			netto	brutto	netto	brutto	netto	brutto
pojedynczy do ściany gipsowo-kartonowej	60 - 100	100, 125	1105,00	1359,15	1135,00	1396,05	1135,00	1396,05
podwójny do ściany gipsowo-kartonowej	60 - 100	100, 125	1945,00	2392,35	1975,00	2429,25	1975,00	2429,25

UWAGA SYSTEM W SZEROKOŚCI „110” CENA SYSTEMU Z TABELI +30%



# SYSTEM NAŚCIENNY

Aprobata techniczna ITB AT-15-8997/2012

## CENY

Cena zawiera: szynę, karnisz w kolorze skrzydła, pochwył w kolorze chrom lub satyna

RODZAJ SYSTEMU	okleina ENDURO		okleina RYFLOWANA		ECO-FORNIR	
	netto	brutto	netto	brutto	netto	brutto
pojedynczy	280,00	344,40	294,00	361,62	308,00	378,84
podwójny	561,00	690,03	604,00	742,92	616,00	757,68

## DOPLĄTY:

	netto	brutto
spowalniacz (nie występuje w skrzydłach D'Artagnan)	110,00	135,30
zamek hakowy na KLUCZ (chrom satyna złoty)	158,00	194,34
zamek hakowy WC (chrom satyna złoty)	189,00	232,47
obudowa muru z odbojnicą (ORS 3)	cena ościeżnicy regulowanej + dopłata 15%	

Dopłata za zamek hakowy zawiera: zamek hakowy blachę zaczepową (do montażu) klucz tamany lub pokrętko do WC łamane komplet pochwyłówn naparstek - 1szt

WYMIARY SKRZYDŁA I OBUDOWY MURU ORS3 DO SYSTEMU NAŚCIENNEGO (mm)

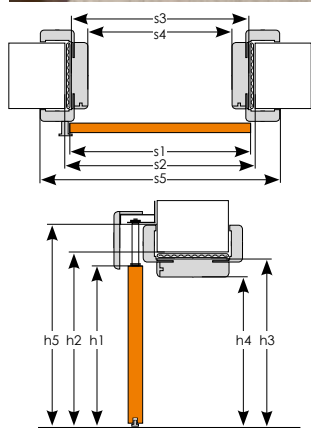

	skrzydło	ościeżnica do drzwi pojedynczych					ościeżnica do drzwi podwójnych				
		„60”	„70”	„80”	„90”	„100”	„120”	„140”	„160”	„180”	„200”
s1	szerokość skrzydła	618	718	818	918	1018	618+618	718+718	818+818	918+918	1018+1018
s2	szerokość otworu w murze*	640	740	840	940	1040	1258	1458	1658	1858	2058
s3	szerokość zewnętrzna ościeżnicy	610	710	810	910	1010	1228	1428	1628	1828	2028
s4	szerokość w świetle ościeżnicy	566	666	766	866	966	1184	1384	1584	1784	1984
s5	szerokość krycia ościeżnicy	710	810	910	1010	1110	1328	1528	1728	1928	2128
h1	wysokość skrzydła	2027	2027	2027	2027	2027	2027	2027	2027	2027	2027
h2	wysokość otworu w murze	2054	2054	2054	2054	2054	2054	2054	2054	2054	2054
h3	wysokość zewnętrzna ościeżnicy	2039	2039	2039	2039	2039	2039	2039	2039	2039	2039
h4	wysokość w świetle ościeżnicy*	2017	2017	2017	2017	2017	2017	2017	2017	2017	2017
h5	wysokość krycia ościeżnicy	2089	2089	2089	2089	2089	2089	2089	2089	2089	2089

\*wymiary otworu w murze dla wersji bez obudowy należy przyjąć identyczne z wymiarami obudowy w świetle ościeżnicy

## ŁAMANE

SKRZYDŁO ŁAMANE

buk



SKRZYDŁO ŁAMANE Z SZYBĄ

dąb naturo



## KONSTRUKCJA:

- drzwi łamane składają się ze skrzydła łamanego oraz obudowy muru na bazie ościeżnicy blokowej lub regulowanej
- konstrukcję każdej z połówek drzwi łamanych stanowi rama z płyty MDF lub z półfabrykatów z drewna iglastego klejonego warstwowo o grubości 33 mm
- rama wypełniona jest kartonem komórkowym typu „plaster miodu”
- okładziny skrzydeł stanowią płyty HDF o grubości 3 mm
- każda z połówek skrzydła posiada jedną przylgę wzdłuż krawędzi pionowej od strony pionowego elementu ościeżnicy
- obie połówki połączone są ze sobą za pomocą zawiasów sprężynowych umożliwiających utrzymanie ich wzajemnej równoległości w pozycji zamkniętej
- całość połączona jest z podłogą za pomocą czopu zagłębionego w jego osadzie która z kolei jest przykręcana do podłogi
- połączenie górnej części odbywa się za pomocą czopu zagłębionego w osadę w którą wyposażona jest szyna w kolorze białym montowana pod felc nadproża
- po szynie wodzi przewodnik góry stabilizujący skrzydło podczas otwierania/zamykania
- krawędzie pionowe skrzydeł są zaokrąglone (**więcej informacji na str 58**)
- skrzydła łamane występuje w szerokościach od „60” do „90”
- skrzydło wyposażone jest w dwa pochwyty
- zawiasy i pochwyty okrągłe (2 szt) w kolorze srebrnym.

Aprobata techniczna ITB AT-15-8997/2012

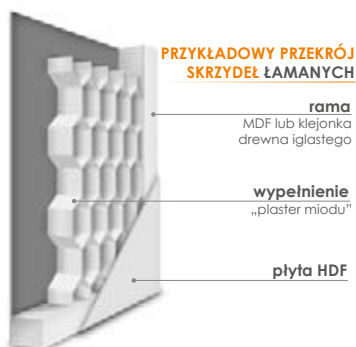

## DOSTĘPNE OŚCIEŻNICE



BLOKOWA



REGULOWANA

## KOLORYSTYKA:

## E okleina ENDURO

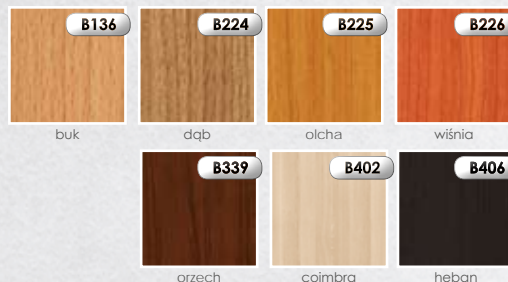

## E+ okleina ENDURO PLUS



## E okleina ENDURO 3D

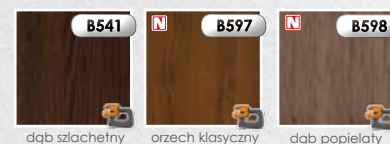

## EF ECO-FORNIR

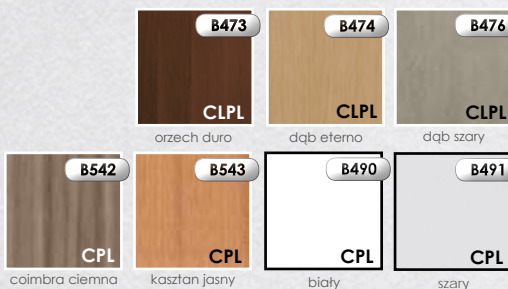

## SZYBY:



STRONA BŁYSZCZĄCA SZYBY ZNAJDUJE SIĘ OD STRONY ZAWIASÓW.

## CENY

UWAGA: DO CENY SKRZYDŁA NALEŻY DOLICZYĆ CENĘ Z OŚCIEŻNICĄ REGULOWANEJ (STR 58) LUB BLOKOWEJ (STR 59)

okleina:	ENDURO / ENDURO PLUS / ENDURO 3D	
skrzydło łamane:	netto	brutto
bez szyby	486,00	597,78
z szybą	576,00	708,48

okleina:	ECO-FORNIR	
skrzydło łamane:	netto	brutto
bez szyby	640,00	787,20
z szybą	730,00	897,90

# EGIDA I NORMA DECOR 7

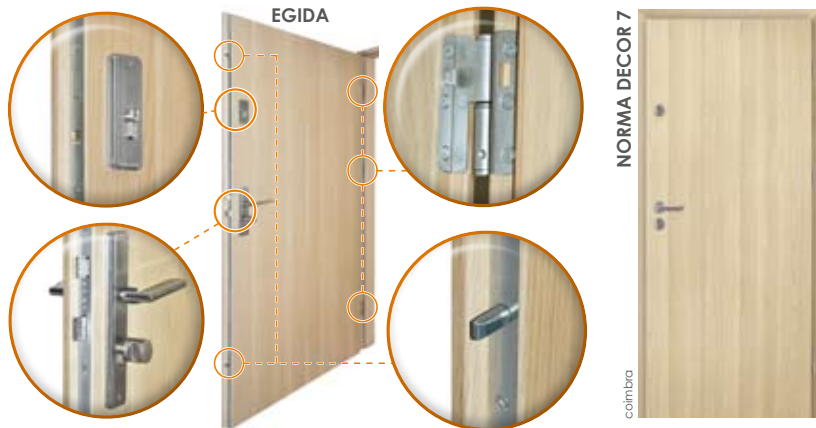

## KONSTRUKCJA SKRZYDŁA EGIDA:

- skrzydło drzwiowe wykonane na bazie czopowanej ramy z klejonej drewna iglastego wypełnionej płytą wiórową otworową
  - ościeżnica o wymiarach 90 mm x 44 mm wykonana z klejonej drewna iglastego obłożona płytą MDF lub metalowa
  - krawędzie pionowe skrzydeł są zaokrąglone (**więcej informacji na str 58**).
- Aprobata techniczna ITB AT-15-8561/2011

## KONSTRUKCJA SKRZYDŁA ND 7:

- skrzydło drzwiowe wykonane na bazie ramy MDF wypełnionej płytą wiórową.
  - ościeżnica o wymiarach 90 mm x 44 mm wykonana z płyty MDF lub metalowa.
- Aprobata techniczna ITB AT-15-6702/2012

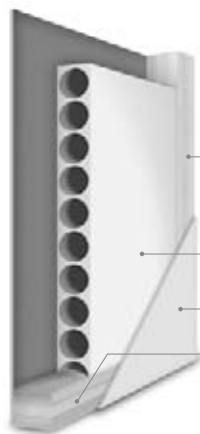

PRZYKŁADOWY PRZEKRÓJ SKRZYDEŁ EGIDA I ND7

**rama**  
w zależności od modelu rama z płyty MDF ND7)  
klejotka drewna sosnowego (Egida)

**wypełnienie**  
płyta wiórowo otworowa

**płyta HDF**

**rama**  
w zależności od modelu rama z płyty MDF ND7)  
klejotka drewna sosnowego (Egida)

## WYPOSAŻENIE STANDARDOWE SKRZYDEŁ EGIDA:

- wielopunktowy zamek listwowy antywłamaniowy klasy C
- 3 zawiasy wzmocnione
- izolacyjność akustyczna  $R_w = 29$  dB (klasa izolacyjności akustycznej  $R_w = 27$  dB)
- klasa 2 odporności na włamania

## WYPOSAŻENIE STANDARDOWE SKRZYDEŁ ND 7:

- dwa niezależne zamki
- 3 zawiasy.

## DOPLĄTY DO SKRZYDEŁ EGIDA I ND7:

netto | brutto

klamka JANE M3 - brąz grafiatto M6/M9 chrom/nikiel L/P	62,00	76,26
szylid JANE M3 - brąz grafiatto M6/M9 chrom/nikiel L/P	20,00	24,60
komplet wkładek ( wkładka +wkładka z gałką ) klasy II - 30 x 40 mm - 6 kluczy	114,00	140,22
wizjer panoramiczny	13,00	15,99
uszczelka opadająca do drzwi do szerokości 90 cm	180,00	221,40
uszczelka opadająca do drzwi o szerokości 100-110 cm	200,00	246,00



SZCZEGÓLNE INFORMACJE NA TEMAT OŚCIEŻNIC ZNAJDUJĄ SIĘ NA STRONIE 58 - 60. DODATKOWE INFORMACJE NA TEMAT WYPOSAŻENIA I AKCESORIÓW ZNAJDUJĄ SIĘ NA STRONIE 62.

## KOLORYSTYKA:

### E okleina ENDURO (jednakierunkowa)

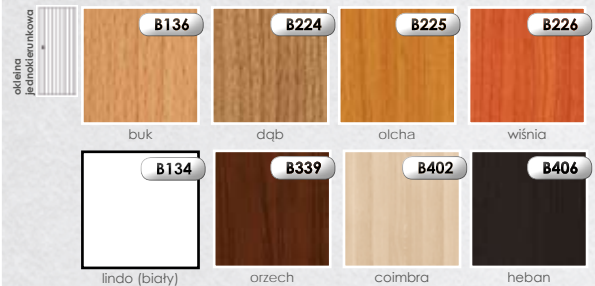

### E okleina ENDURO (dwukierunkowa)

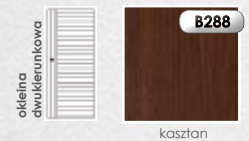

### E okleina ENDURO PLUS



### E okleina ENDURO 3D



### EF ECO-FORNIR

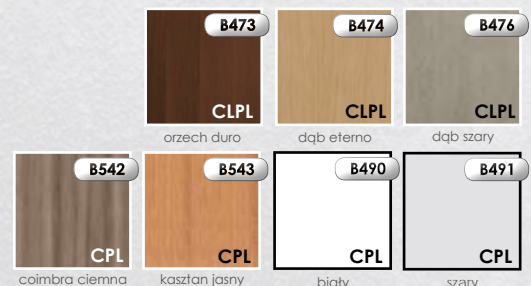

SKRZYDŁO NORMA DECOR 7 NIE WYSTĘPUJE W KOLORZE KASZTAN  
SKRZYDŁO EGIDA NIE WYSTĘPUJE W KOLORZE LINDO, DĄB, OLCHA,  
WIŚNIA, COIMBRA, CEDR FORTE, DĄB ŚNIEŻNY I DĄB POPIELATY

## CENY

skrzydła z kolekcji:	okleina: ENDURO / ENDURO 3D / ENDURO PLUS	
	netto	brutto
Egida (80-90)	629,00	773,67
Egida (100 -110)	681,00	837,63
Norma Decor 7 (80 -90)	293,00	360,39
Norma Decor 7 (100 -110)	335,00	412,05
<b>ECO-FORNIR</b>		
Egida (80-90)	729,00	896,67
Egida (100 -110)	781,00	960,63
Norma Decor 7 (80 -90)	393,00	483,39
Norma Decor 7 (100 -110)	435,00	535,05

# GUARDIA

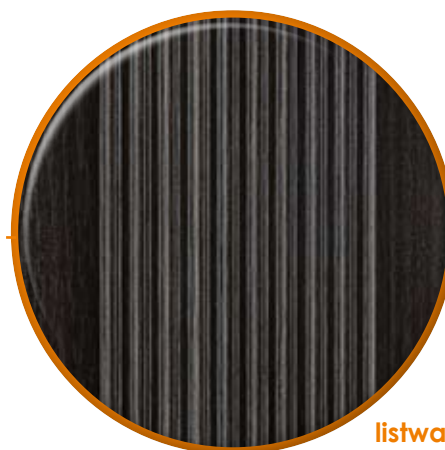
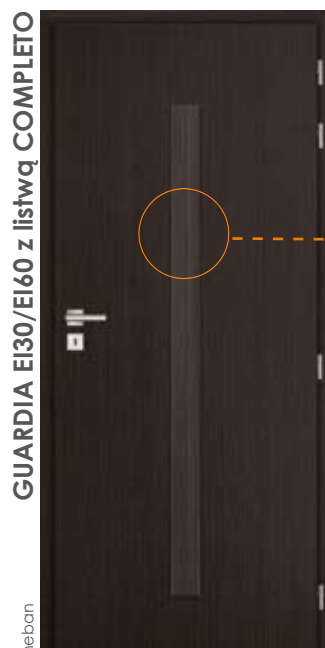

listwa COMPLETE

Dopłata do listwy COMPLETE (zestaw na 2 strony)

okleina	netto	brutto
ENDURO / ENDURO 3D / ENDURO PLUS	74,00	91,02
ECO-FORNIR	89,00	109,47

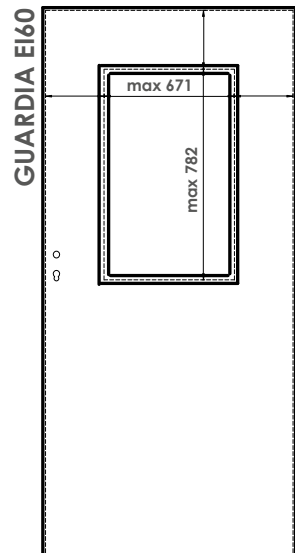
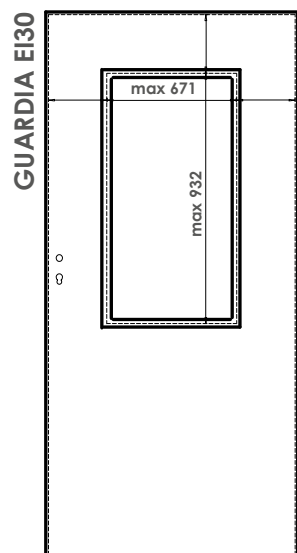

Klasy izolacyjności akustycznej dla modelu GUARDIA EI30 i GUARDIA EI60:

Rw=32 dB - Jednoskrzydłowe EI30 i EI60

Rw=32 dB - Dwuskrzydłowe EI60

Rw=27 dB - Dwuskrzydłowe EI30

Odporność ogniowa EI30 (30 min)

Odporność ogniowa EI60 (60 min)

Grubość skrzydła EI30 = 50 mm

Grubość skrzydła EI60 = 60 mm

## CENY

Cena obejmuje: skrzydło, ościeżnicę stałą (blokowa) 100 x 60.

GUARDIA EI30	jednoskrzydłowe				dwuskrzydłowe			
	70-90		100-110		140-180		190-220	
	netto	brutto	netto	brutto	netto	brutto	netto	brutto
🔊 pełne - okleina ENDURO	1460,00	1795,80	1670,00	2054,10	2930,00	3603,90	3350,00	4120,50
🔊 szklone - okleina ENDURO	2510,00	3087,30	3140,00	3862,20	5030,00	6186,90	6290,00	7736,70
🔊🔥 pełne - okleina ECO-FORNIR	1580,00	1943,40	1790,00	2201,70	3170,00	3899,10	3590,00	4415,70
🔊🔥 szklone - okleina ECO-FORNIR	2630,00	3234,90	3260,00	4009,80	5270,00	6482,10	6530,00	8031,90
GUARDIA EI60								
🔊 pełne - okleina ENDURO	1775,00	2183,25	1985,00	2441,55	3560,00	4378,80	4120,00	5067,60
🔊 szklone - okleina ENDURO	3875,00	4766,25	4715,00	5799,45	5660,00	6961,80	6920,00	8511,60
🔊🔥 pełne - okleina ECO-FORNIR	1895,00	2330,85	2105,00	2589,15	3800,00	4674,00	4360,00	5362,80
🔊🔥 szklone - okleina ECO-FORNIR	3995,00	4913,85	4835,00	5947,05	5900,00	7257,00	7160,00	8806,80

## KONSTRUKCJA:

- płyta wiórowa ognioodporna obłożona obustronnie płytą HDF 3mm
- krawędzie pionowe skrzydeł są zaokrąglone (**więcej informacji na str 58**)
- zamek na wkładkę patentową
- uszczelki pęczniące
- uszczelka opadająca
- ościeżnica prosta o wymiarach 100 x 60 mm
- 4 zawiasy z regulacją



PRZYKŁADOWY PRZEKRÓJ SKRZYDEŁ GUARDIA

WYMIARY DRZWI JEDNOSKRZYDŁOWYCH GUARDIA (mm)	„70”	„80”	„90”	„100”	„110”
szerokość skrzydła	744	844	944	1044	1144
szerokość otworu w murze	852	952	1052	1152	1252
szerokość zewnętrzna ościeżnicy	822	922	1022	1122	1222
szerokość w świetle ościeżnicy	702	802	902	1002	1102
wysokość skrzydła	2040	2040	2040	2040	2040
wysokość otworu w murze	2100	2100	2100	2100	2100
wysokość zewnętrzna ościeżnicy	2084	2084	2084	2084	2084
wysokość w świetle ościeżnicy	2024	2024	2024	2024	2024

WYMIARY DRZWI DWUSKRZYDŁOWYCH GUARDIA (mm)	„140”	„150”	„160”	„170”	„180”	„190”	„200”
szerokość skrzydła	1466	1566	1666	1766	1866	1966	2066
szerokość otworu w murze	1574	1674	1774	1874	1974	2074	2174
szerokość zewnętrzna ościeżnicy	1544	1644	1744	1844	1944	2044	2144
szerokość w świetle ościeżnicy	1424	1524	1624	1724	1824	1924	2024
wysokość skrzydła	2040	2040	2040	2040	2040	2040	2040
wysokość otworu w murze	2100	2100	2100	2100	2100	2100	2100
wysokość zewnętrzna ościeżnicy	2084	2084	2084	2084	2084	2084	2084
wysokość w świetle ościeżnicy	2024	2024	2024	2024	2024	2024	2024

## WYPOSAŻENIE DODATKOWE:

- komplet 8 śrub z tuleją rozprężną w rozmiarze 10/152 do montażu w ścianach murowanych.

## DOPLĄTY DO SKRZYDEŁ:

	jednoskrzydłowe		dwuskrzydłowe	
	netto	brutto	netto	brutto
samozamykacz	210,00 (szt)	258,30 (szt)	210,00 (szt)	258,30 (szt)
wizjer	53,00 (szt)	65,19 (szt)	53,00 (szt)	65,19 (szt)
dymoszczelność	263,00 (szt)	323,49 (szt)	--	--
listwa opaskowa LO1 (okleina ENDURO)*	32,00	39,36	48,00	59,04
listwa opaskowa LO1 (ECO-FORNIR)*	38,00	46,74	54,00	66,42
ćwierćwałek LC1 (okleina ENDURO)*	21,00	25,83	32,00	39,36
ćwierćwałek LC1 (ECO-FORNIR)*	23,00	28,29	35,00	43,05
kątownik (okleina ENDURO)*	90,00	110,70	135,00	166,05
kątownik (ECO-FORNIR)*	100,00	123,00	149,00	183,27
poszerzenie 100 mm (okleina ENDURO)	100,00	123,00	149,00	183,27
poszerzenie 100 mm (ECO-FORNIR)	110,00	135,30	164,00	201,72
poszerzenie 200 mm (okleina ENDURO)	144,00	177,12	215,00	264,45
poszerzenie 200 mm (ECO-FORNIR)	159,00	195,57	237,00	291,51
poszerzenie 300 mm (okleina ENDURO)	188,00	231,24	281,00	345,63
poszerzenie 300 mm (ECO-FORNIR)	207,00	254,61	310,00	381,30
zestaw montażowy do ścian murowanych	17,00	20,91	17,00	20,91

\*cena za zestaw na jedną stronę

	netto	brutto
wkładka 30/40 - nikiel	49,00	60,27
wkładka 30/50 - nikiel	49,00	60,27

## KOLORYSTYKA:

### E okleina ENDURO (jednokierunkowa)

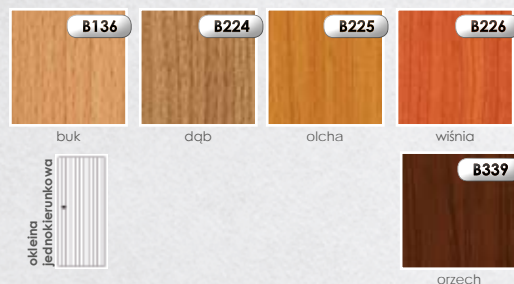

### E okleina ENDURO (dwukierunkowa)

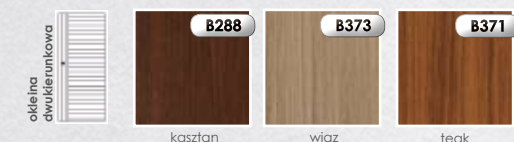

### E okleina ENDURO PLUS

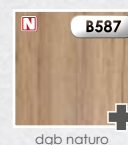

### E okleina ENDURO 3D

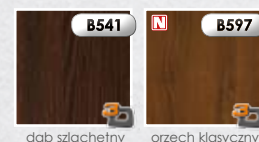

### EF ECO-FORNIR

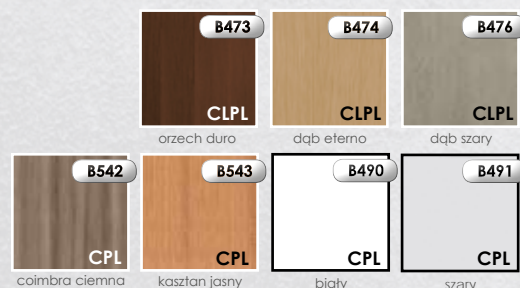

KOLOR WIĄZ, TEAK NIE WYSTĘPUJĄ W SKRZYDŁACH POJEDYŃCZYCH O SZEROKOŚCI „100”, „110” ORAZ PODWOJNYCH O SZEROKOŚCI „200”

## ZASTOSOWANIE:

Drzwi GUARDIA EI30 oraz GUARDIA EI60 przeznaczone są do hoteli obiektów gastronomicznych banków biur i innych budynków użyteczności publicznej a także do budynków mieszkalnych w których wymagane jest zachowanie odporności ogniowej. Drzwi GUARDIA posiadają aprobatę techniczną AT-15-6103/2013 oraz certyfikat zgodności Nr. W569.

### UWAGA:

- zamki należy bezwzględnie wyposażyć we wkładki bębnowe spełniające wymogi normy PN-EN 1303:2007/AC:2008. W tabeli klasyfikacyjnej powinna bezwzględnie widnieć cyfra „1” na czwartym miejscu.
- każde skrzydło należy wyposażyć w zamykacz zgodny z normą PN-EN 1154:1999/A1:2004. W tabeli klasyfikacyjnej powinna bezwzględnie widnieć cyfra „1” na czwartym miejscu.
- drzwi dwuskrzydłowe należy wyposażyć w regulator kolejności zamykania który powinien spełniać wymogi normy PN-EN 1158:2007.
- drzwi należy wyposażyć w klamki drzwiowe (wraz z tarczami) zgodne z normą PN-EN 1906:2003. Klamki mogą być wykonane z tworzywa z rdzeniem stalowym aluminiowe mosiężne lub ze stali nierdzewnej z sztydem podłużnym lub dzielonym. Patrz klamka UNO (str 61).

Drzwi sprzedawane są wyłącznie w komplecie z ościeżnicą.

DLA SKRZYDEŁ Z USZCZELKĄ OPADAJĄCĄ NIE STOSUJE SIĘ LISTWY PROGOWEJ.

## SONUS



Skrzydła SONUS występują w 4 opcjach.  
 OPCJA 1 : izolacja akustyczna 42 dB.  
 OPCJA 2 : izolacja akustyczna 42 dB odporność ogniowa EI30.  
 OPCJA 3 : izolacja akustyczna 42 dB odporność ogniowa EI30 dymoszczelność.  
 OPCJA 4 : izolacja akustyczna 42 dB dymoszczelność.

Klasy izolacyjności **Rw=42 dB**  
 Odporność ogniowa EI30 (30 min)  
 Grubość skrzydła= 62 mm

okleina:	ENDURO / 3D / PLUS		ECO-FORNIR	
	netto	brutto	netto	brutto
skrzydła w szer. 70 - 90				
OPCJA 1	2420,00	2976,60	2540,00	3124,20
OPCJA 2	2490,00	3062,27	2610,00	3210,30
OPCJA 3	2550,00	3136,50	2670,00	3284,10
OPCJA 4	2530,00	3111,90	2650,00	3259,50
skrzydła w szer. 100 - 110				
OPCJA 1	2580,00	3173,40	2700,00	3321,00
OPCJA 2	2650,00	3259,95	2770,00	3407,10
OPCJA 3	2710,00	3333,33	2830,00	3480,90
OPCJA 4	2690,00	3308,70	2810,00	3456,30

Cena zawiera: skrzydło, ościeżnica stała (blokowa) 104 x 58.

## KONSTRUKCJA:

- specjalny pakiet płyt akustycznych i ognioodpornych obłożonych obustronnie płytą HDF 4mm
- krawędzie pionowe skrzydeł są zaokrąglone (**więcej informacji na str 58**)
- zamek na wkładkę patentową
- uszczelki pęczniące (w opcji 2 i 3 skrzydła)
- uszczelka opadająca
- 2 uszczelki przymykowe
- dymoszczelność (w opcji 3 i 4 skrzydła)
- ościeżnica prosta o wymiarach 104 x 58 mm
- 3 zawiasy z regulacją.

Aprobata techniczna ITB AT-15-8561/2011

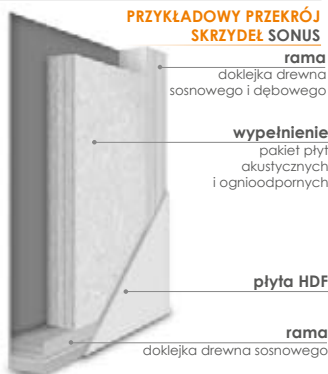

WYMIARY DRZWI SONUS (mm)	„70”	„80”	„90”	„100”	„110”
szerokość skrzydła	744	844	944	1044	1144
szerokość otworu w murze	848	948	1048	1148	1248
szerokość zewnętrzna ościeżnicy	818	918	1018	1118	1218
szerokość w świetle ościeżnicy	702	802	902	1002	1102
wysokość skrzydła	2040	2040	2040	2040	2040
wysokość otworu w murze	2097	2097	2097	2097	2097
wysokość zewnętrzna ościeżnicy	2082	2082	2082	2082	2082
wysokość w świetle ościeżnicy	2024	2024	2024	2024	2024

## WYPOSAŻENIE DODATKOWE:

- komplet 8 śrub z tuleją rozprężną w rozmiarze 10/152 do montażu w ścianach murowanych.

## DOPLATY:

	ENDURO / ENDURO 3D / ENDURO PLUS		ECO-FORNIR	
	netto	brutto	netto	brutto
listwa opaskowa LO1 *	32,00	39,36	38,00	46,74
ćwierćwałek LC1*	21,00	25,83	23,00	28,29
kątownik*	90,00	110,70	100,00	123,00
poszerzenie 100 mm	100,00	123,00	110,00	135,30
poszerzenie 200 mm	144,00	177,12	159,00	195,57
poszerzenie 300 mm	188,00	231,24	207,00	254,61

\*cena za zestaw na jedną stronę

	netto	brutto
samozamykacz	210,00	258,30
wkładka 35/50 - nikiel	49,00	60,27
zestaw montażowy do ścian murowanych	17,00	20,91

## Dopłata do listwy COMPLETEO (zestaw na 2 strony)

okleina	netto	brutto
ENDURO / ENDURO 3D / ENDURO PLUS	74,00	91,02
ECO-FORNIR	89,00	109,47

## KOLORYSTYKA:

## E okleina ENDURO (jednokierunkowa)

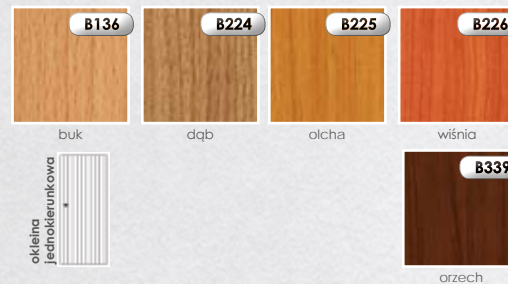

## E okleina ENDURO (dwukierunkowa)



## E okleina ENDURO 3D

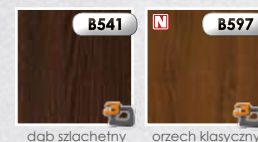

## E okleina ENDURO PLUS

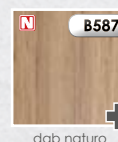

## EF ECO-FORNIR

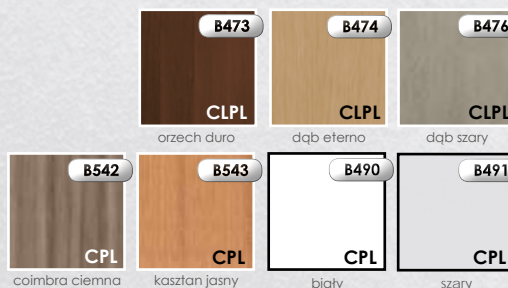

KOLOR WIĄZ, TEAK NIE WYSTĘPUJĄ W SKRZYDŁACH POJEDYNCZYCH O SZEROKOŚCI „100”, „110” ORAZ PODWÓJNYCH O SZEROKOŚCI „200”

## ZASTOSOWANIE:

Drzwi SONUS przeznaczone są do stosowania w budownictwie jako drzwi wewnętrzne wejściowe stanowiące zgodnie z terminologią ustaloną w normie **PN-B-91000:1996** zamknięcia otworów budowlanych w ścianach wewnętrznych między klatką schodową lub korytarzem a pomieszczeniami. Drzwi SONUS posiadają aprobatę nr **AT-15-9360/2014**.

## UWAGA:

- zamki należy bezwzględnie wyposażyć we wkładki bębnowe spełniające wymogi normy **PN-EN 1303:2007**. W tabeli klasyfikacyjnej powinna bezwzględnie widnieć cyfra „1” na czwartym miejscu.
- każde skrzydło należy wyposażyć w zamykacz zgodny z normą **PN-EN 1154:1999/A1:2004**. W tabeli klasyfikacyjnej powinna bezwzględnie widnieć cyfra „1” na czwartym miejscu.
- drzwi należy wyposażyć w klamki drzwiowe (wraz z tarczami) zgodne z normą **PN-EN 1906:2012..** Patrz klamka UNO (str 61).

Drzwi sprzedawane są wyłącznie w komplecie z ościeżnicą.



# IGNIS

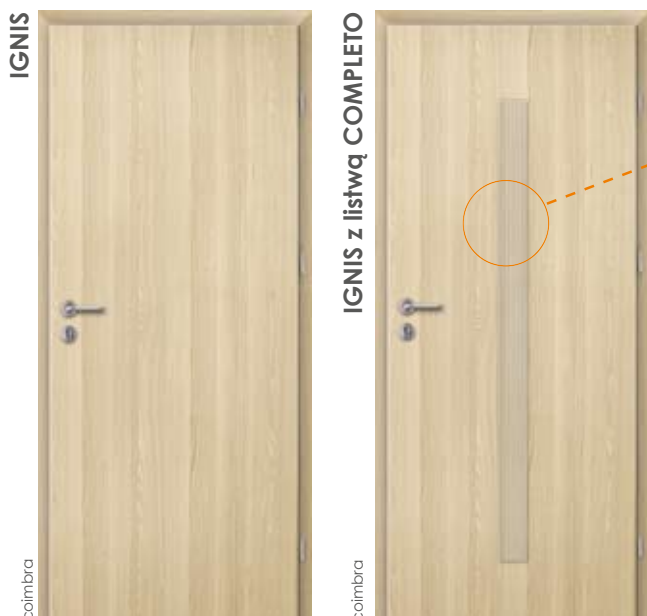

listwa COMPLETEO

Dopłata do listwy COMPLETEO (zestaw na 2 strony)

okleina	netto	brutto
ENDURO / ENDURO PLUS / ENDURO 3D	74,00	91,02
ECO-FORNIR	89,00	109,47

## KOLORYSTYKA:

### E okleina ENDURO

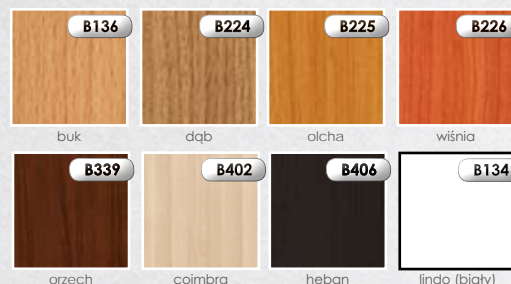

### E okleina ENDURO PLUS



### E okleina ENDURO 3D

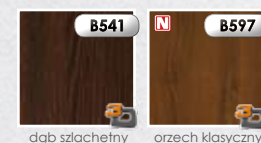

### EF ECO-FORNIR

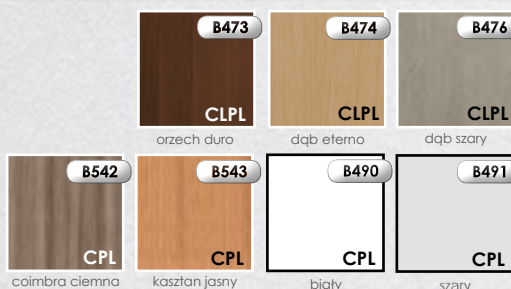

## KONSTRUKCJA:

- rama z klejonego warstwowo drewna iglastego
- wypełnienie stanowi płyta z wełny mineralnej o gęstości 120kg/m<sup>3</sup>
- okładzinę zewnętrzną stanowią płyty HDF o gr. 3mm
- krawędzie pionowe skrzydeł są zaokrąglone (**więcej informacji na str 58**).
- skrzydła pojedyncze w ościeżnicy drewnianej o szerokościach od „60” do „100”
- skrzydła pojedyncze w ościeżnicy metalowej o szerokościach od „60” do „110”.

### PRZYKŁADOWY PRZEKRÓJ SKRZYDEŁ IGNIS



## WYPOSAŻENIE DODATKOWE:

- komplet uszczelek pęczniących
- zamek zapadkowy zasuwkowy
- trzy komplety zawiasów czopowych.

## DOPLATY DO SKRZYDEŁ :

skrzydło w szerokości 100 lub 110	59,00	72,57
uszczelka opadająca do drzwi do szerokości 90 cm	180,00	221,40
samozamkiacz	210,00 (szł)	258,30 (szł)
uszczelka opadająca do drzwi o szerokości 100-110 cm	200,00	246,00
wkładka patentowa spełniająca wymogi aprobaty INVADO	49,00	60,27

## ZASTOSOWANIE:

Drzwi przeciwpożarowe Ignis EI 30 to drzwi pełne przylgowe jednoskrzydłowe o odporności ogniowej EI30 w ościeżnicy z płyty drewnopochodnej bądź w ościeżnicy stalowej. **Drzwi w ościeżnicy z płyty drewnopochodnej** mogą być montowane w ścianach murowanych z cegły ceramicznej lub silikatowej o min. gr. 100mm betonowych lub żelbetonowych o min. gr. 100 mm z bloczków lub z pustaków z betonu komórkowego o min. gr. 100 mm i min. gęstości 650 kg/m<sup>3</sup>. **Drzwi w ościeżnicy metalowej** mogą być montowane w ścianach murowanych z cegły ceramicznej lub silikatowej o min. gr. 115mm betonowych lub żelbetonowych o min. gr. 100 mm z bloczków lub z pustaków z betonu komórkowego o min. gr. 115 mm i min. gęstości 650 kg/m<sup>3</sup>. Drzwi **IGNIS** posiadają aprobatę nr **AT-15-8750/2011** oraz certyfikat zgodności nr **W134**.

- Zamki należy bezwzględnie wyposażyć we wkładki bębnekowe spełniające wymogi normy **PN-EN 1303:2007/AC:2008**. W tabeli klasyfikacyjnej powinna bezwzględnie widnieć cyfra „1” na czwartym miejscu.
- Każde skrzydło należy wyposażyć w zamykacz zgodny z normą **PN-EN 1154:1999/A1:2004**. W tabeli klasyfikacyjnej powinna bezwzględnie widnieć cyfra „1” na czwartym miejscu.
- Drzwi należy wyposażyć w klamki drzwiowe (wraz z tarczami) zgodne z normą **PN-EN 1906:2003**. Klamki mogą być wykonane z tworzywa z rdzeniem stalowym aluminiowe mosiężne lub ze stali nierdzewnej z sztydem podłużnym lub dzielonym. **Patrz klamka UNO (str 61)**.

## CENY

okleina:	ENDURO / ENDURO PLUS / ENDURO 3D	
skrzydła z kolekcji:	netto	brutto
Ignis	449,00	552,27
	ECO-FORNIR	
Ignis	549,00	675,27



SZCZEGÓLWYCH INFORMACJACH NA TEMAT OŚCIEŻNIC ZNAJDUJĄ SIĘ NA STRONIE 58 - 60. DODATKOWE INFORMACJE NA TEMAT WYPOSAŻENIA I AKCESORIÓW ZNAJDUJĄ SIĘ NA STRONIE 62. PODANE CENY SĄ CENAMI ZA SKRZYDŁO (BEZ OŚCIEŻNICY I KLAMKI) - CENY W PLN.

DLA SKRZYDEŁ Z USZCZELKĄ OPADAJĄCĄ NIE STOSUJE SIĘ LISTWY PROGOWEJ.

## WYMIARY

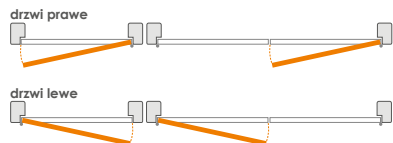

WYMIARY SKRZYDEŁ PRZYLGOWYCH

	„60”	„70”	„80”	„90”	„100”	„110”
A	618	718	818	918	1018	1118
B	644	744	844	944	1044	1144
C	2027	2027	2027	2027	2027	2027
D	2040	2040	2040	2040	2040	2040

WYMIAR A I C JEST WYMIAREM ZEWNĘTRZNYM SKRZYDEŁ BEZPRZYLGOWYCH ORAZ SKRZYDEŁ DO SYSTEMU PRZESUWNEGO

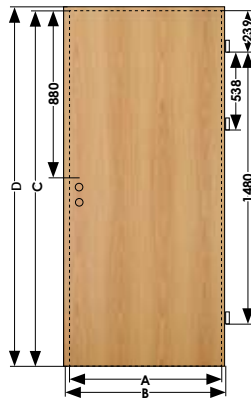

## WYSTĘPOWANIE ZAOKRĄGLONYCH KRAWĘDZI W SKRZYDŁACH INVADO

RODZAJ SKRZYDŁA	UCHYLNE		PRZESUWNE	KRAWĘDZ OD STRONY STYKU DRZWI DWUSKRZYDŁOWYCH
	PRZYLGOWE	BEZPRZYLGOWE		
MODUŁOWE	✓	✓	✓	✓
PLASKIE	✓	--	X	X
ŁAMANE	✓*	--	--	--
SZKLANE	--	X	--	--
EGIDA	✓	--	--	--
GUARDIA	✓**	X	--	X
IGNIS	✓	--	--	--

\*tylko na zewnętrznych pionowych krawędziach. Pozostałe na ostro.  
\*\*tylko w okleinie ENDURO i ECO-FORNIR

## WENTYLACJA

szer. drzwi	ilość tulei	skrzydło z tulejami wentylacyjnymi		skrzydło z podcięciem wentylacyjnym		skrzydło z kratką wentylacyjną	
		powierzchnia wentylacyjna tulei wraz z prześwitem (7mm) m2	wymagany prześwit dla spełnienia wymagań przepisów (mm)	powierzchnia wentylacyjna podcięcia wraz z prześwitem (7mm) m2	wymagany prześwit dla spełnienia wymagań przepisów (mm)	powierzchnia wentylacyjna kratki wentylacyjnej wraz z prześwitem (7mm) m2	wymagany prześwit dla spełnienia wymagań przepisów (mm)
„60”	3	0,0060	34	0,0042	25	> 0,022	--
„70”	4	0,0074	28	0,0060	23	> 0,022	--
„80”	5	0,0087	24	0,0078	22	> 0,022	--
„90”	6	0,0100	21	0,0096	20	> 0,022	--
„100”	6	0,0107	19	0,0114	18	> 0,022	--
„110”	6	0,0114	17	0,0132	16	> 0,022	--

Zgodnie z normą drzwi do łazienki umywalni i wydzielonego ustępu powinny otwierać się na zewnątrz pomieszczenia mieć co najmniej 0,8m szerokości i wysokości 2m w świetle ościeżnicy a w dolnej części otwory o sumarycznym przekroju nie mniejszym niż 0,022 m<sup>2</sup> dla dopływu powietrza. Sumaryczny przekrój powierzchni wentylacyjnych jest sumą prześwitów (standardowo 7mm) a także zastosowanych rozwiązań pomocniczych zwiększających całkowitą powierzchnię netto powierzchni wentylacyjnej tj: tulei wentylacyjnych podcięcia wentylacyjnego oraz kratki wentylacyjnej. Zastosowanie kratki wentylacyjnej zapewnia prawidłową powierzchnię wentylacyjną we wszystkich szerokościach drzwi natomiast przy zastosowaniu tulei i/lub podcięcia wentylacyjnego należy zastosować zwiększony prześwit między skrzydłem a podlogą w celu spełnienia wymaganych przepisów. W przypadku konieczności spełnienia wyżej wymienionych wymogów skrzydło należy podciąć we własnym zakresie.



UWAGA: w skrzydłach D'Arignon nie można zastosować tulei, podcięcia oraz kratki wentylacyjnej. Skrzydła przesuwne spełniają wymóg wentylacyjności z uwagi na konstrukcję systemu.  
W skrzydłach INVADO nie ma możliwości zastosowania jednocześnie kilku rozwiązań wentylacyjnych.

## OŚCIEŻNICE DO SKRZYDEŁ INVADO

## REGULOWANA



Ościeżnica dla grubości muru od 340 mm składa się z co najmniej dwóch elementów

### KONSTRUKCJA:

Płyta MDF okleinowana jest okleiną sztuczną ENDURO ECO-FORNIR lub RYFLOWANA.

Aprobata techniczna ITB AT-15-5393/2015

### WYMIARY:

Ościeżnica regulowana wykonana jest w rozmiarach na grubość muru w przedziałach co 20 mm. Minimalna grubość muru wynosi 75 mm. UWAGA: ościeżnica posiada naferzowania umożliwiające zmniejszenie jej zakresu obejmowania o 15 mm. Ościeżnica od grubości muru 340 mm składa się z co najmniej dwóch połączonych ze sobą elementów. Ościeżnice produkowane są do skrzydeł przylgowych w następujących rozmiarach:

- do skrzydeł pojedynczych szerokość 60 – 110
- do drzwi dwuskrzydłowych szerokość 120 – 200

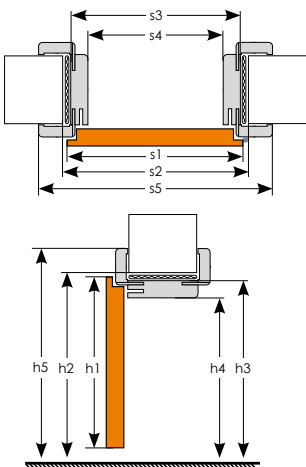

### WYMIARY SKRZYDŁA I OŚCIEŻNICY REGULOWANEJ (mm)

skrzydło	drzwi jednoskrzydłowe						drzwi dwuskrzydłowe								
	„60”	„70”	„80”	„90”	„100”	„110”	„120”	„130”	„140”	„150”	„160”	„170”	„180”	„190”	„200”
s1 szerokość skrzydła	644	744	844	944	1044	1144	1264	1364	1464	1564	1664	1764	1864	1964	2064
s2 szerokość otworu w murze	674	774	874	974	1074	1174	1294	1394	1494	1594	1694	1794	1894	1994	2094
s3 szerokość zewnętrzna ościeżnicy	644	744	844	944	1044	1144	1264	1364	1464	1564	1664	1764	1864	1964	2064
s4 szerokość w świetle ościeżnicy	600	700	800	900	1000	1100	1220	1320	1420	1520	1620	1720	1820	1920	2020
s5 szerokość krycia ościeżnicy	744	844	944	1044	1144	1244	1364	1464	1564	1664	1764	1864	1964	2064	2164
h1 wysokość skrzydła	2040	2040	2040	2040	2040	2040	2040	2040	2040	2040	2040	2040	2040	2040	2040
h2 wysokość otworu w murze	2062	2062	2062	2062	2062	2062	2062	2062	2062	2062	2062	2062	2062	2062	2062
h3 wysokość zewnętrzna ościeżnicy	2047	2047	2047	2047	2047	2047	2047	2047	2047	2047	2047	2047	2047	2047	2047
h4 wysokość w świetle ościeżnicy	2025	2025	2025	2025	2025	2025	2025	2025	2025	2025	2025	2025	2025	2025	2025
h5 wysokość krycia ościeżnicy	2097	2097	2097	2097	2097	2097	2097	2097	2097	2097	2097	2097	2097	2097	2097

### CENNIK OŚCIEŻNICY REGULOWANEJ

symbol	grubość muru	okleina ENDURO		okleina RYFLOWANA		ECO-FORNIR	
		netto	brutto	netto	brutto	netto	brutto
A	75 - 94	202,00	248,46	221,00	271,83	232,00	285,36
B	95 - 114	208,00	255,84	228,00	280,44	240,00	295,20
C	120 - 139	217,00	266,91	238,00	292,74	252,00	309,96
D	140 - 159	226,00	277,98	247,00	303,81	260,00	319,80
E	160 - 179	238,00	292,74	260,00	319,80	275,00	338,25
F	180 - 199	259,00	318,57	284,00	349,32	299,00	367,77
G	200 - 219	269,00	330,87	295,00	362,85	312,00	383,76
H	220 - 239	271,00	333,33	297,00	365,31	314,00	386,22
I	240 - 259	278,00	341,94	305,00	375,15	322,00	396,06
J	260 - 279	285,00	350,55	312,00	383,76	331,00	407,13
K	280 - 299	293,00	360,39	321,00	394,83	341,00	419,43
L	300 - 319	329,00	404,67	360,00	442,80	382,00	469,86
M	320 - 339	334,00	410,82	365,00	448,95	389,00	478,47
N	340 - 359	387,00	476,01	424,00	521,52	448,00	551,04
O	360 - 379	399,00	490,77	437,00	537,51	461,00	567,03
P	380 - 399	418,00	514,14	458,00	563,34	483,00	594,09
Q	400 - 419	437,00	537,51	475,00	584,25	501,00	616,23
R	420 - 439	454,00	558,42	491,00	603,93	519,00	638,37
S	440 - 459	470,00	578,10	508,00	624,84	537,00	660,51
T	460 - 479	487,00	599,01	525,00	645,75	554,00	681,42
U	480 - 499	504,00	619,92	542,00	666,66	571,00	702,33

## BLOKOWA



**KONSTRUKCJA:**  
Płyta MDF okleinowana jest okleiną sztuczną ENDURO ECO-FORNIR lub RYFLOWANA.  
Aprobata techniczna ITB AT-15-6597/2009

**WYMIARY:**  
Przekrój ramiaka: 90 x 44 mm. Ościeżnice produkowane są do skrzydeł przylgowych w następujących rozmiarach:  
• do skrzydeł pojedynczych szerokość 60 – 110  
• do drzwi dwuskrzydłowych szerokość 120 – 200 .

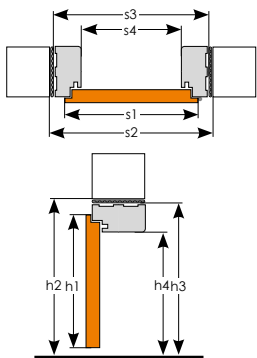

### WYMIARY SKRZYDŁA I OŚCIEŻNICY BLOKOWEJ OB3

skrzydło	drzwi jednoskrzydłowe							drzwi dwuskrzydłowe							
	„60”	„70”	„80”	„90”	„100”	„110”	„120”	„130”	„140”	„150”	„160”	„170”	„180”	„190”	„200”
s1 szerokość skrzydła	644	744	844	944	1044	1144	1264	1364	1464	1564	1664	1764	1864	1964	2064
s2 szerokość otworu w murze	718	818	918	1018	1118	1218	1338	1438	1538	1638	1738	1838	1938	2038	2138
s3 szerokość zewnętrzna ościeżnicy	688	788	888	988	1088	1188	1308	1408	1508	1608	1708	1808	1908	2008	2108
s4 szerokość w świetle ościeżnicy	600	700	800	900	1000	1100	1220	1320	1420	1520	1620	1720	1820	1920	2020
h1 wysokość skrzydła	2040	2040	2040	2040	2040	2040	2040	2040	2040	2040	2040	2040	2040	2040	2040
h2 wysokość otworu w murze	2084	2084	2084	2084	2084	2084	2084	2084	2084	2084	2084	2084	2084	2084	2084
h3 wysokość zewnętrzna ościeżnicy	2069	2069	2069	2069	2069	2069	2069	2069	2069	2069	2069	2069	2069	2069	2069
h4 wysokość w świetle ościeżnicy	2025	2025	2025	2025	2025	2025	2025	2025	2025	2025	2025	2025	2025	2025	2025

\* komplet na jedną stronę

## REGULOWANA DO DRZWI MODUŁOWYCH BEZPRZYLGOWYCH



Ościeżnica dla grubości muru od 340 mm składa się z co najmniej dwóch elementów

**KONSTRUKCJA:**  
Płyta MDF okleinowana jest okleiną sztuczną ENDURO ECO-FORNIR lub RYFLOWANA.  
Opaski łączące pod 45 stopni. Szerokość opaski 6 cm.  
Aprobata techniczna ITB AT-15-5393/2015

**WYMIARY:**  
Minimalna grubość muru wynosi 75 mm. Ościeżnica od grubości muru 340 mm składa się z co najmniej dwóch połączonych ze sobą elementów. Ościeżnice produkowane są do skrzydeł modułowych bezprzylgowych w następujących rozmiarach:  
• do skrzydeł pojedynczych szerokość 60 – 100  
• do drzwi dwuskrzydłowych szerokość 120 – 200 .



listwa przymykowa od strony ościeżnicy

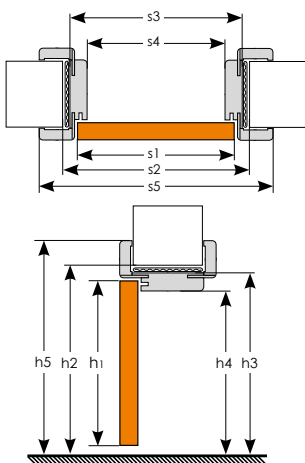

### WYMIARY SKRZYDŁA I OŚCIEŻNICY REGULOWANEJ DO DRZWI MODUŁOWYCH BEZPRZYLGOWYCH (mm)

skrzydło	drzwi jednoskrzydłowe							drzwi dwuskrzydłowe						
	„60”	„70”	„80”	„90”	„100”	„120”	„130”	„140”	„150”	„160”	„170”	„180”	„190”	„200”
s1 szerokość skrzydła	618	718	818	918	1018	1239	1339	1439	1539	1639	1739	1839	1939	2039
s2 szerokość otworu w murze	691	791	891	991	1091	1328	1428	1528	1628	1728	1828	1928	2028	2128
s3 szerokość zewnętrzna ościeżnicy	666	766	866	966	1066	1308	1408	1508	1608	1708	1808	1908	2008	2108
s4 szerokość w świetle ościeżnicy	600	700	800	900	1000	1220	1320	1420	1520	1620	1720	1820	1920	2020
s5 szerokość krycia ościeżnicy	744	844	944	1044	1144	1364	1464	1564	1664	1764	1864	1964	2064	2164
h1 wysokość skrzydła	2027	2027	2027	2027	2027	2027	2027	2027	2027	2027	2027	2027	2027	2027
h2 wysokość otworu w murze	2062	2062	2062	2062	2062	2062	2062	2062	2062	2062	2062	2062	2062	2062
h3 wysokość zewnętrzna ościeżnicy	2047	2047	2047	2047	2047	2047	2047	2047	2047	2047	2047	2047	2047	2047
h4 wysokość w świetle ościeżnicy	2025	2025	2025	2025	2025	2025	2025	2025	2025	2025	2025	2025	2025	2025
h5 wysokość krycia ościeżnicy	2097	2097	2097	2097	2097	2097	2097	2097	2097	2097	2097	2097	2097	2097

### DOPLĄTY DO OŚCIEŻNICY REGULOWANEJ I BLOKOWEJ:

ościeżnice z nasświetlami do 5 mb obwodu (bez przeszklenia)	<b>cena ościeżnicy + 90%</b>	obudowa muru (ościeżnica ślepa)	<b>cena ościeżnicy regulowanej</b>
ościeżnice do drzwi dwuskrzydłowych	<b>cena ościeżnicy + 50%</b>	ościeżnica regulowana z opaską owalną	<b>cena ościeżnicy + 10%</b>
dodatkowy zawias (w ościeżnicy 60 - 80 )	<b>cena ościeżnicy + 16,00 zł netto/szt</b>	ościeżnica z odbojnicą do systemu przesuwanego ściennego pojedynczego (wyłącznie z opaską płaską ORS3)	<b>cena ościeżnicy + 15%</b>

NA ŻYCZENIE KLIENTA ISTNIEJE MOŻLIWOŚĆ WYKONANIA OŚCIEŻNICY W WYMIARZE NIETYPOWYM

# SYSTEM ZABUDOWY OŚCIEŻNICY METALOWEJ

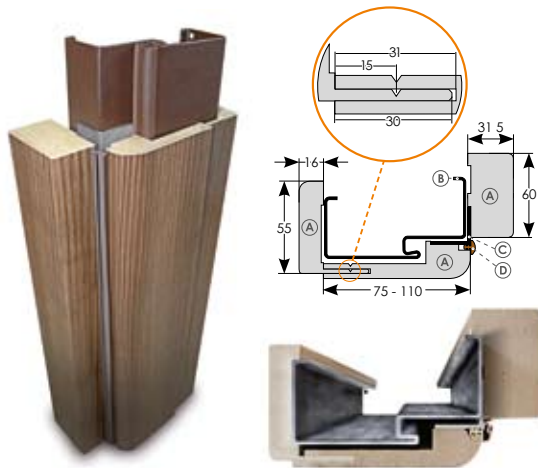

- Ⓐ obudowa ościeżnicy
- Ⓑ ościeżnica metalowa
- Ⓒ kątownik aluminiowy
- Ⓓ uszczelka

**CHARAKTERYSTYKA:**

Obudowa ościeżnicy metalowej jest wyrobem umożliwiającym zainstalowanie nowych drzwi w pomieszczeniach w których zamontowane są ościeżnice metalowe zgodne z polskim standardem wymiarowym bez konieczności ich wykuvania. Atutem tego rozwiązania jest łatwość montażu przy pomocy pianki bez zabrudzeń podłogi i ścian oraz możliwość montażu standardowych skrzydeł okleinowanych INVADO.

Aprobata techniczna ITB AT-15-5393/2015

Zakresy obejmowania muru wynoszą:  
60 - 94, 95 - 129, 130 - 199, 200 - 269 [mm].  
Szerokości skrzydeł to „60”, „70”, „80” i „90”.

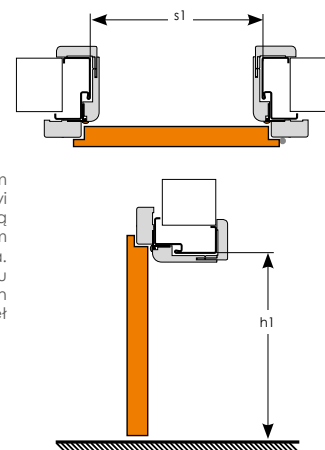

**WYMIARY W ŚWIETLE OŚCIEŻNICY METALOWEJ (mm)**

skrzydło	„60”	„70”	„80”	„90”
s1 szerokość w świetle ościeżnicy	600	700	800	900
h1 wysokość w świetle ościeżnicy	2025	2025	2025	2025

OBUDOWĘ MOŻNA PODCIĄĆ NA WYSOKOŚĆ O 45 MM NIE TRACĄC GWARANCJI

CENNIK SYSTEMU DO ZABUDOWY OŚCIEŻNICY METALOWEJ		okleina ENDURO		okleina RYFLOWANA		ECO-FORNIR	
symbol	grubość muru	netto	brutto	netto	brutto	netto	brutto
A	60 - 94	347,00	426,81	372,00	457,56	386,00	474,78
B	95 - 129	360,00	442,80	390,00	479,70	407,00	500,61
C	130 - 199	379,00	466,17	415,00	510,45	436,00	536,28
D	200 - 269	401,00	493,23	446,00	548,58	467,00	574,41

## OŚCIEŻNICE DO SKRZYDEŁ WEWNĘTRZNYCH WEJŚCIOWYCH I TECHNICZNYCH

ZALECANE WYMIARY OTWORÓW MONTAŻOWYCH DLA OŚCIEŻNICY

	DRZWI EGIDA								DRZWI NORMA DECOR 7 - WZMOCNIONE								DRZWI IGNIS								
	ościeżnica metalowa				ościeżnica drewniana				ościeżnica metalowa				ościeżnica drewniana				ościeżnica metalowa				ościeżnica drewniana				
SKRZYDŁO	„80”	„90”	„100”	„110”	„80”	„90”	„100”	„110”	„80”	„90”	„100”	„110”	„80”	„90”	„100”	„110”	„70”	„80”	„90”	„100”	„110”	„70”	„80”	„90”	„100”
szerokość skrzydła	844	944	1044	1144	844	944	1044	1144	844	944	1044	1144	844	944	1044	1144	744	844	944	1044	1144	744	844	944	1044
szerokość otworu w murze	890	990	1090	1190	920	1020	1120	1220	890	990	1090	1190	918	1018	1118	1218	790	890	990	1090	1190	791	891	991	1091
szer. zewnętrzna ościeżnicy	880	980	1080	1180	890	990	1090	1190	880	980	1080	1180	888	988	1088	1188	780	880	980	1080	1180	766	866	966	1066
szer. w świetle ościeżnicy	800	900	1000	1100	802	902	1002	1102	800	900	1000	1100	800	900	1000	1100	700	800	900	1000	1100	700	800	900	1000
szerokość krycia ościeżnicy	906	1006	1106	1206					906	1006	1106	1206					806	906	1006	1106	1206	844	944	1044	1144
wysokość skrzydła	2040	2040	2040	2040	2040	2040	2040	2040	2040	2040	2040	2040	2040	2040	2040	2040	2040	2040	2040	2040	2040	2040	2040	2040	2040
wysokość otworu w murze	2070	2070	2070	2070	2084	2084	2084	2084	2070	2070	2070	2070	2084	2084	2084	2084	2070	2070	2070	2070	2070	2062	2062	2062	2062
wys. zewnętrzna ościeżnicy	2064	2064	2064	2064	2069	2069	2069	2069	2064	2064	2064	2064	2069	2069	2069	2069	2064	2064	2064	2064	2064	2047	2047	2047	2047
wys. w świetle ościeżnicy	2024	2024	2024	2024	2025	2025	2025	2025	2024	2024	2024	2024	2025	2025	2025	2025	2024	2024	2024	2024	2024	2025	2025	2025	2025
wysokość krycia ościeżnicy	2077	2077	2077	2077					2077	2077	2077	2077					2077	2077	2077	2077	2077	2097	2097	2097	2097

**CENY OŚCIEŻNIC DO SKRZYDEŁ EGIDA**

ościeżnica wykonana na bazie klejanki z drewna iglastego obłożonego MDF

okleina ENDURO			
szer. 80 - 90		szer. 100 - 110	
netto	brutto	netto	brutto
219,00	269,37	242,00	297,66

ECO-FORNIR			
netto	brutto	netto	brutto
240,00	295,20	266,00	327,18

szer. 80 - 110

ościeżnica metalowa w kolorze RAL: Brąz 8017 Miodowy 8003 Białe 9010 Beżowy 1001 Szary 7047

netto	brutto
282,00	346,86

**CENY OŚCIEŻNIC DO SKRZYDEŁ NORMA DECOR 7**

ościeżnica wykonana z płyty MDF

okleina ENDURO		ECO-FORNIR	
szer. 80 - 110		szer. 80 - 110	
netto	brutto	netto	brutto
197,00	242,31	216,00	265,68

szer. 80 - 110

ościeżnica metalowa w kolorze RAL: Brąz 8017 Miodowy 8003 Białe 9010 Beżowy 1001 Szary 7047

netto	brutto
282,00	346,86

**CENY OŚCIEŻNIC DO SKRZYDEŁ IGNIS**

symbol	grubość muru	okleina ENDURO		ECO-FORNIR	
		netto	brutto	netto	brutto
B	100 - 119	466,00	573,18	499,00	613,77
C	120 - 139	480,00	590,40	515,00	633,45
D	140 - 159	489,00	601,47	524,00	644,52
E	160 - 179	503,00	618,69	540,00	664,20
F	180 - 199	526,00	646,98	566,00	696,18
G	200 - 219	545,00	670,35	588,00	723,24
H	220 - 239	563,00	692,49	606,00	745,38
I	240 - 259	582,00	715,86	626,00	769,98
J	260 - 279	595,00	731,85	642,00	789,66
K	280 - 299	614,00	755,22	663,00	815,49
L	300 - 319	632,00	777,36	679,00	835,17
M	320 - 339	648,00	797,04	695,00	854,85
N	340 - 359	739,00	908,97	789,00	970,47
O	360 - 379	759,00	933,57	809,00	995,07
P	380 - 399	774,00	952,02	824,00	1013,52

szer. 70 - 110

ościeżnica metalowa w kolorze RAL: Brąz 8017 Miodowy 8003 Białe 9010 Beżowy 1001 Szary 7047

netto	brutto
389,00	478,47



UWAGA: OŚCIEŻNICE METALOWE DO SKRZYDEŁ EGIDA, ND7 I IGNIS STANDARDOWO WYSTĘPUJĄ W KOLORZE BRĄZOWYM (RAL: 8917). KOLORY MIODOWY (8003), BIAŁY (9010), BEŻOWY (1001) I SZARY (7047) SĄ DOSTĘPNE NA ZAMÓWIENIU Z DŁUŻSZYM TERMINEM REALIZACJI.



klamka FOKUS		M91 nikiel velvet		M3 brąz grafiatto		M8 tytan		klamka UNO		INX stal nierdzewna		klamka INVADO-D		M6/M9 chrom/nikiel		klamka UNO - R		INX stal nierdzewna			
zamek	netto	brutto	zamek	netto	brutto	zamek	netto	brutto	zamek	netto	brutto	zamek	netto	brutto	zamek	netto	brutto	zamek	netto	brutto	
klucz/wkładka	37,00	45,51	37,00	45,51	37,00	45,51	klucz/wkładka	64,00	78,72	klucz/wkładka	39,00	47,97	klucz/wkładka	41,00	50,43	klucz/wkładka	56,00	68,88	klucz/wkładka	56,00	68,88
WC	42,00	51,66	42,00	51,66	42,00	51,66	WC	83,00	102,09	WC	48,00	59,04	WC	56,00	68,88	WC	56,00	68,88	WC	56,00	68,88



klamka QUBIK		M9 - nikiel		M8 - tytan		klamka INVADO-QR		M9 - nikiel		klamka PRADO		INX stal nierdzewna			
zamek	netto	brutto	zamek	netto	brutto	zamek	netto	brutto	zamek	netto	brutto	zamek	netto	brutto	
klucz/wkładka	47,00	57,81	47,00	57,81	47,00	57,81	klucz/wkładka	57,00	70,11	klucz/wkładka	59,00	72,57	klucz/wkładka	59,00	72,57
WC	54,00	66,42	54,00	66,42	54,00	66,42	WC	67,00	82,41	WC	64,00	78,72	WC	64,00	78,72



klamka PRESTO		M6/M9 chrom/nikiel		klamka GIUSSY		M6/M9 chrom/nikiel		M3 brąz grafiatto		klamka INVADO		M6/M9 chrom/nikiel		klamka FOKUS-R		M91 nikiel velvet		M3 brąz grafiatto			
zamek	netto	brutto	zamek	netto	brutto	zamek	netto	brutto	zamek	netto	brutto	zamek	netto	brutto	zamek	netto	brutto	zamek	netto	brutto	
klucz/wkładka	45,00	55,35	klucz/wkładka	45,00	55,35	64,00	78,72	klucz/wkładka	57,00	70,11	klucz/wkładka	54,00	66,42	54,00	66,42	klucz/wkładka	64,00	78,72	klucz/wkładka	64,00	78,72
WC	58,00	71,34	WC	54,00	66,42	77,00	94,71	WC	67,00	82,41	WC	64,00	78,72	64,00	78,72	WC	64,00	78,72	WC	64,00	78,72



klamka BELIA		SN nikiel satynowany		klamka FLIP		SN nikiel satynowany		klamka QUANTA		SN nikiel satynowany		klamka ENTRA		SN nikiel satynowany	
zamek	netto	brutto	zamek	netto	brutto	zamek	netto	brutto	zamek	netto	brutto	zamek	netto	brutto	
klucz/wkładka	49,00	60,27	klucz/wkładka	49,00	60,27	klucz/wkładka	49,00	60,27	klucz/wkładka	49,00	60,27	klucz/wkładka	49,00	60,27	
WC	54,00	66,42	WC	54,00	66,42	WC	54,00	66,42	WC	54,00	66,42	WC	54,00	66,42	



W KLAMCE PRESTO, INVADO, GIUSSY, WYSTĘPUJĄ ZARÓWNO ELEMENTY CHROMOWANE (M6) JAK I NIKLOWANE (M9)

SKRZYDŁA WEWNĘTRZNE



zawias

nasadki na zawiasy

zawias wpuszczany (drzwi bezprzylgowe)

bulaj + szyba satinato/przezroczysta (Norma Decor 6)

SKRZYDŁA WEWNĘTRZNE WEJŚCIOWE



klamka + szyld JANE (do drzwi EGIDA i ND7)

wizjer panoramiczny

wkładka z gałką

SYSTEMY PRZESUWNE



szczołka (do systemu chowanego w ścianę)

karnisz (do systemu naściennego)

spowalniacz (system naścienny)

pochwył

pochwył + zamek hakowy

listwy i opaski (do systemu chowanego w ścianę)

uszczelka (do systemu chowanego w ścianę)

DRZWI TECHNICZNE



samozamkacz

uszczelka opadająca

wizjer panoramiczny

LISTWY

PRESTIGE

P 124



P 129



P 125

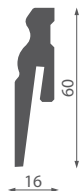

P 130



P 127



P 132



Listwy Prestige są wyższe niż tradycyjne listwy z drewna i dają efekt obramowania podłóg, nadając wnętrzu większej szlachetności. Kolekcja INVADO Prestige jest adresowana do bardziej wymagających klientów i projektantów. Przypodłogowe listwy parkietowe są wykonywane z płyty MDF i przygotowane do samodzielnego malowania farbami lub wykończone fornirem/okleiną.

AKCESORIA:

- narożnik biały o wymiarach 20 x 20 x 120 mm cena **netto: 5,00 zł, brutto: 6,15 zł;**
- klamra – 30 sztuk cena/op. **netto: 8,00 zł, brutto: 9,84 zł.**

CENNIK LISTEW	okleina do malowania BIAŁA		okleina ENDURO		okleina RYFLOWANA		ECO-FORNIR	
	netto	brutto	netto	brutto	netto	brutto	netto	brutto
P 124	19,00	23,37	19,00	23,37	23,00	28,29	25,00	30,74
P 125	14,00	17,22	--	--	--	--	--	--
P 127	22,00	27,06	--	--	--	--	--	--
P 129	18,00	22,14	19,00	23,37	23,00	28,29	25,00	30,74
P 130	19,00	23,37	--	--	--	--	--	--
P 132	19,00	23,37	--	--	--	--	--	--

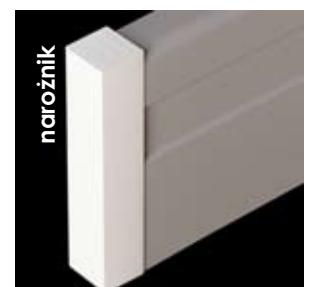

PODANE CENY SĄ CENAMI ZA 1 SZTUKĘ

DŁUGOŚĆ POJEDYNCZEJ LISTWY 2,40 m. LISTWY PAKOWANE PO 5 SZT.



### Atesty higieniczne

Atestowanie ma na celu zapobieganie wprowadzaniu do powszechnego użytku materiałów i wyrobów niebezpiecznych dla zdrowia i życia użytkowników lub ograniczenie ich dopuszczalnego zakresu i sposobu stosowania pod kątem eliminacji zagrożeń zdrowotnych. Wszystkie produkty INVADO posiadają atesty higieniczne:

- skrzydła drzwiowe wewnątrzlokalowe w okleinie sztucznej, atest higieniczny **195/779/21/2010**;
- ościeżnice drzwiowe wewnętrzne w okleinie sztucznej, atest higieniczny **170/322/193/2012**.

### Aprobaty techniczne

Aprobaty techniczne wydawane przez Instytut Techniki Budowlanej to decyzje dopuszczenia do stosowania materiałów i wyrobów budowlanych. Zgodnie z art. 10 ustawy Prawo budowlane z dnia 07.07.1994 r. (Dz. U. nr 89, poz. 414), ze zmianami wprowadzonymi ustawą z dnia 22.08.1997 r. (Dz. U. nr 111, poz. 726) przy wykonywaniu robót budowlanych należy stosować wyroby dopuszczone do obrotu i stosowania w budownictwie. INVADO oświadcza, że wyroby wprowadzane do obrotu przez INVADO są zgodne z dokumentacją techniczną. Wyroby INVADO posiadają następujące aprobaty techniczne wraz z deklaracjami zgodności:

- drzwi wewnątrzlokalowe płaskie i szklane, aprobata **AT-15-6702/2012**;
- Drzwi wewnątrzlokalowe modułowe, aprobata **AT-15-7089/2011**;
- drzwi wewnątrzlokalowe składane, wahadłowe i przesuwne, aprobata **AT-15-8997/2012**;
- drzwi techniczne Guardia (drewniane drzwi wewnętrzne wejściowe systemu HALSPAN) aprobata **AT-15-6103/2013**;
- drzwi techniczne Ignis – **AT-15-8750/2011**;
- drzwi wewnętrzne wejściowe o podwyższonej odporności na włamanie EGIDA, aprobata **AT-15-8561/2011**;
- ościeżnice do drzwi wewnętrznych regulowane, aprobata **AT-15-5393/2015**;
- ościeżnice do drzwi wewnętrznych OB3 typ P i typ B, aprobata **AT-15-6597/2009**;
- drzwi wewnętrzne wejściowe - system 42 dB, aprobata **AT-15-9360/2014**.

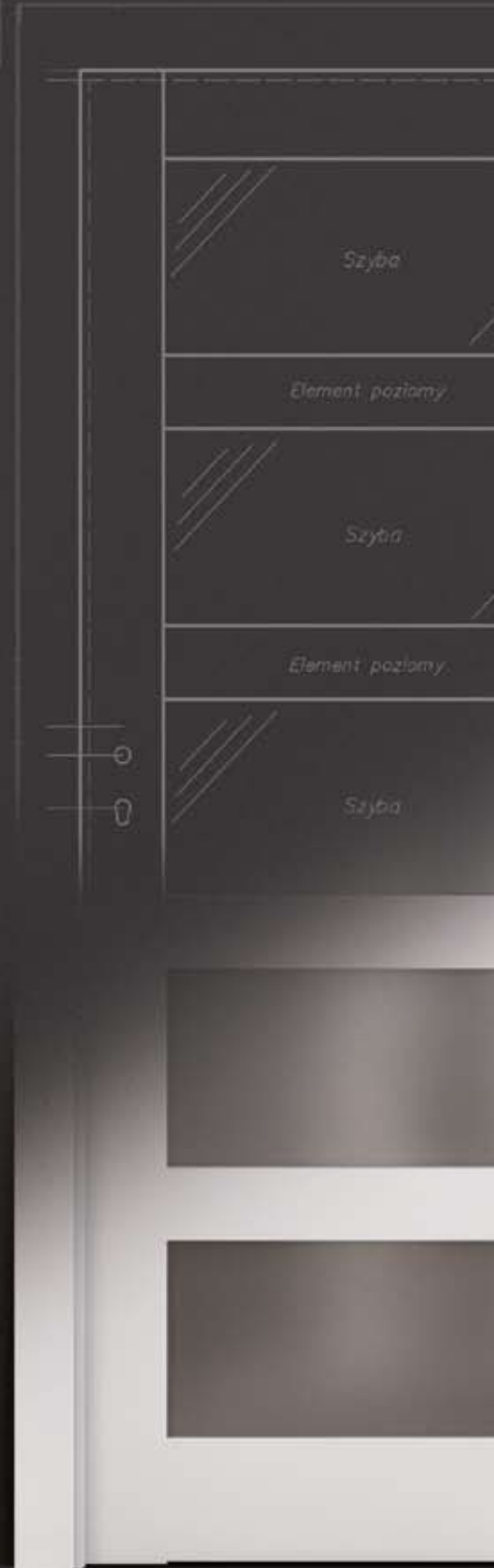

## PRZEDSTAWICIELE HANDLOWI:

**WOJEWÓDZTWO:**  
zachodniopomorskie,  
pomorskie,  
warmińsko-mazurskie,  
kujawsko-pomorskie

tel. **510 181 619**

**WOJEWÓDZTWO:**  
mazowieckie, podlaskie,  
lubelskie, świętokrzyskie

tel. **515 275 571**

**WOJEWÓDZTWO:**  
lubuskie, wielkopolskie,  
łódzkie, dolnośląskie

tel. **502 058 624**

**WOJEWÓDZTWO:**  
małopolskie, podkarpackie,  
opolskie, śląskie

tel. **501 207 135**

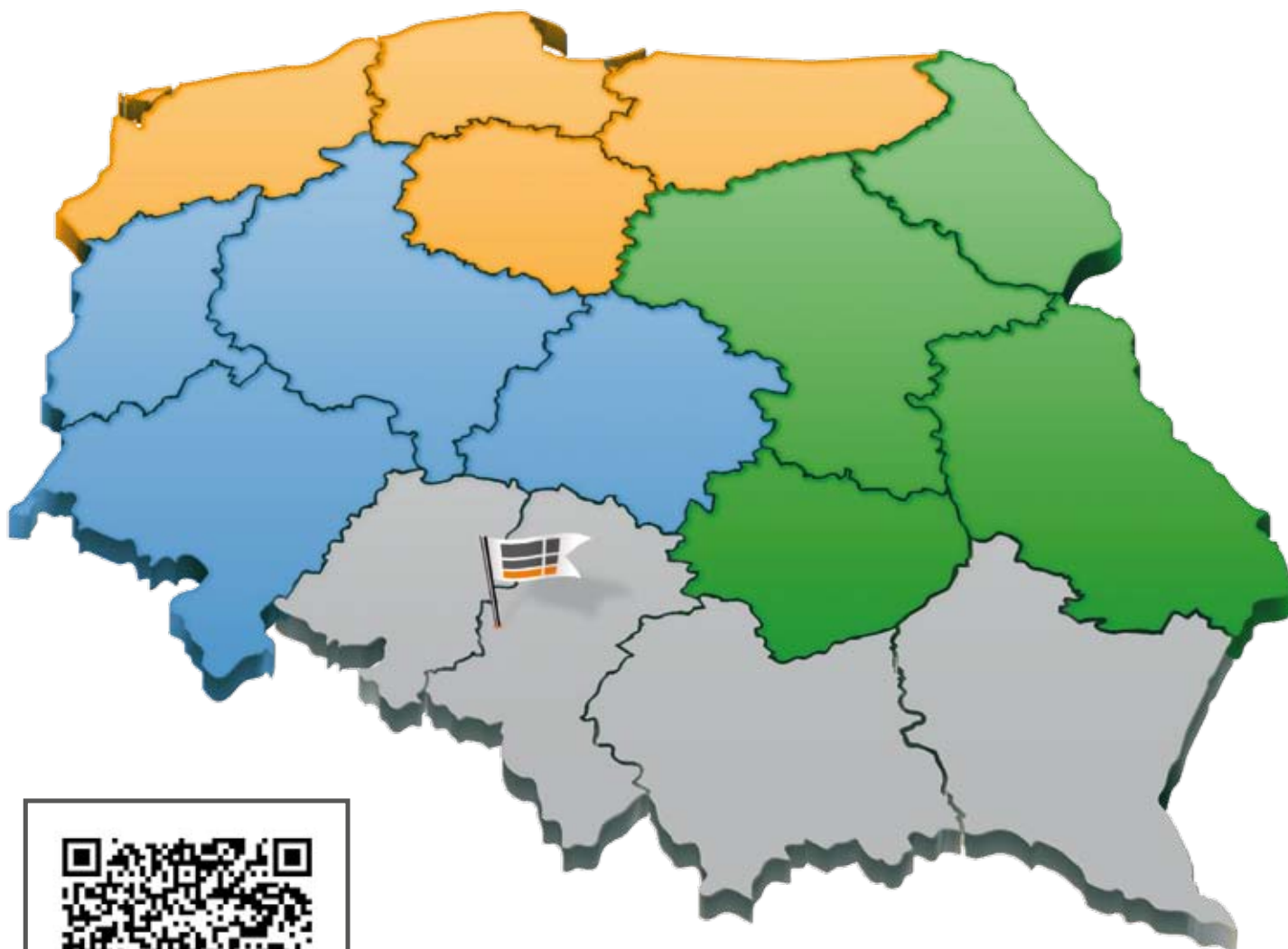

Zeskanuj kod  
i pobierz ten  
katalog na swój  
telefon (pdf)

 **DOŁĄCZ DO NAS NA:**  
[www.facebook.com/INVADO](http://www.facebook.com/INVADO)

**INVADO**<sup>®</sup>  
drzwi

**INVADO Sp. z o.o.**  
Dzielna, ul. Leśna 2  
42-793 Ciasna  
Polska

**e-mail: [biuro@invado.pl](mailto:biuro@invado.pl)**

**tel. +48 34 351 05 40**  
**fax +48 34 353 56 02**

Przedsiębiorstwo Grupy LOOSER

Wszelkie informacje zawarte w katalogu nie stanowią oferty w rozumieniu Kodeksu Cywilnego i są publikowane wyłącznie dla celów informacyjnych. Niniejszy katalog obowiązuje od 01.07.2015. Producent zastrzega sobie prawo do zmian.

Uwaga!

Ze względu na użytą technikę druku, kolory produktów przedstawionych w katalogu mogą różnić się od oryginału. Wszystkie prawa autorskie zastrzeżone. Kopiowanie i publikacja katalogu na stronach internetowych oraz w innych środkach masowego przekazu zabroniona bez pisemnej zgody INVADO Sp. z o.o.