

The logo features a stylized blue door icon above the text "DRZWI" in a bold, blue, sans-serif font. Below "DRZWI" is a dark blue horizontal bar containing the word "CENTURION" in white, bold, sans-serif capital letters.

DRZWI
CENTURION



KATALOG DRZWI 2016
- EDYCJA 1

KILKA SŁÓW O NAS

Mamy przyjemność przedstawić Państwu ofertę firmy **CENTURION-R** sp. z o.o. Przedsiębiorstwo powstało w 2002 roku w specjalnej strefie ekonomicznej EUROPARK MIELEC, obszar przemysłowy SANOK, jako kontynuacja działającej od 1998 roku firmy produkcyjnej **CENTURION SP. Z O.O.**

Kluczem do sukcesu firmy jest wysoka jakość produktów i profesjonalna obsługa. Wychodząc naprzeciw wciąż rosnącym oczekiwaniom klientów, poczyniliśmy odważne inwestycje rozbudowując fabrykę i unowocześniając park maszynowy (m.in. zautomatyzowane linie do produkcji skrzydeł i ościeżnic, nowoczesne stacje odpylające).

W ten sposób uzyskaliśmy wyższą jakość produkowanych wyrobów oraz możliwość wprowadzenia do oferty nowych linii wzorniczych skrzydeł i ościeżnic drzwiowych. Profesjonalizm oraz duża aktywność działań marketingowych zaowocowała zaufaniem, jakim darzą nas odbiorcy, z czego jesteśmy najbardziej dumni. Potwierdzeniem tego zaufania zarówno na rynku polskim i zagranicznym są przyznane certyfikaty jakości: polski, słowacki i czeski.

CENTURION-R zwraca uwagę nie tylko na jakość swoich produktów, ale również dba o środowisko naturalne, wyrazem czego jest obecnie uruchomiona najnowocześniejsza w kraju, unikalna spalarnia odpadów wykorzystująca jako paliwo odpady produkcyjne. Jest proekologiczną inwestycją, którą zrealizowano w ramach Regionalnego Programu Operacyjnego Województwa Podkarpackiego na lata 2007-2013.

Ponad 15-letnie doświadczenie, innowacyjna technologia i stała dbałość o rozwój sprawiły, że firma **CENTURION-R** jest dziś jednym z wiodących producentów stolarki drzwiowej w Polsce. Obecnie nasza oferta obejmuje 16 linii wzorniczych drzwi. Nasze kolekcje tworzymy z myślą o naszych klientach.

Rozwijamy je zarówno w kierunku prostych nowoczesnych form, jak i rozwiązań o bardziej klasycznym charakterze. Śledzimy rozwój technologii i rozwiązań w dziedzinie stosowanych pokryć oraz wykorzystujemy najnowsze osiągnięcia techniki w procesie realizacji naszych produktów. Naszym klientom oferujemy ciągłe i profesjonalne doradztwo w zakresie montażu i nowinek technicznych.

Zapraszamy również do odwiedzenia naszej strony www.centurion.pl, gdzie znajdziecie Państwo dodatkowe informacje o naszej firmie i zawsze aktualną ofertę.



PROGRAM REGIONALNY
NARODOWA STRATEGIA SPÓJNOŚCI



UNIA EUROPEJSKA
EUROPEJSKI FUNDUSZ ROZWOJU REGIONALNEGO



UNIA DLA PRZEDSIĘBIORCZYCH
PROGRAM KONKURENCYJNOŚĆ



WOJEWÓDZTWO PODKARPACKIE



Wyróżnienie w rankingu **Diamenty Forbesa** 2010



Nominacja do konkursu **Firma Dobrze Widziana** 2011



Laureat konkursu **Gepardy Biznesu** 2010



INNOWATOR podkarpacia

Laureat konkursu **Innowator Podkarpacia** 2011





■ 10-11

■ 12-13



■ 16-17

■ 20-21



■ 24-25

■ 28-29

■ 30-31



■ 32-33

■ 36-37

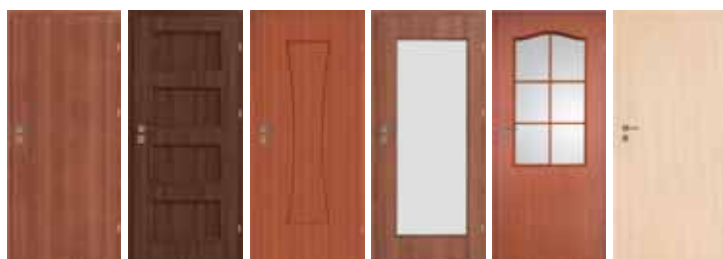

■ 40-41

■ 44-45

■ 46-47

■ 50-51



■ 54-55

■ 56-57

■ 60-63

| | |
|--|---|
| • KILKA SŁÓW O NAS | 2 |
| • TABELA DOSTĘPNOŚCI MODELI I KOLORÓW | 4 |
| • NOWOŚCI W KATALOGU | 5 |
| • JAK OBLICZYĆ TWOJĄ CENĘ DRZWI | 5 |
| • ZANIM KUPISZ | 5 |
| • WYJAŚNIENIE SYMBOLI DOTYCZĄCYCH DRZWI WEWNĘTRZNYCH | 6 |
| • SOLIDNA KONSTRUKCJA RAMA SOFT | 7 |

SKRZYDŁA DRZWIOWE

| | |
|--|----|
| OFERTA SUPER • SEMKO | 10 |
| OFERTA SUPER • INOX | 12 |
| OFERTA SUPER • VERONA | 16 |
| OFERTA SUPER • AFRO | 20 |
| OFERTA SUPER • MONACO | 24 |
| OFERTA SUPER • NICEA | 28 |
| OFERTA SUPER • OSAKA | 30 |
| OFERTA SUPER • HAGA | 34 |
| OFERTA SUPER • DENVER | 38 |
| • MANHATTAN | 42 |
| • VESTO | 44 |
| • SOFIA | 48 |
| • DAKAR | 52 |
| OFERTA SUPER • DRZWI BAZALT | 54 |

DRZWI TECHNICZNE

| | |
|------------------------------------|----|
| • DRZWI TECHNICZNE - AKUSTIK | 56 |
| • DRZWI TECHNICZNE - FOGO | 60 |

DRZWI PRZESUWNE

| | |
|---------------------------------|----|
| • SYSTEM CHOWANY W ŚCIANĘ | 64 |
| • SYSTEM NAŚCIENNY | 64 |

OŚCIEŻNICE

| | |
|---|----|
| • TABELA: OŚCIEŻNICE, CZWIERCWAŁKI, LISTWY | 66 |
| • TABELA 1: OŚCIEŻNICA MDF REGULOWANA OKLEINOWANA SW Z OPASKĄ 6cm | 67 |
| OFERTA SUPER • TABELA 2: OŚCIEŻNICA MDF REGULOWANA OKLEINOWANA S8 Z OPASKĄ 8cm | 67 |
| OFERTA SUPER • TABELA 3: OŚCIEŻNICA MDF REGULOWANA OKLEINOWANA MJ LUX | 68 |
| • TABELA: OŚCIEŻNICA ODNOWA O/OS | 68 |

INFORMACJE TECHNICZNE

| | |
|--|----|
| • DRZWI BAZALT | 70 |
| • DRZWI TECHNICZNE AKUSTIK | 71 |
| • DRZWI PRZECIWPOŻAROWE FOGO | 72 |
| • DRZWI BEZPRZYLGOWE | 74 |
| • OŚCIEŻNICE STAŁE - OŚCIEŻNICA MDF (90x38 mm) O/MU | 76 |
| • OŚCIEŻNICE STAŁE - OŚCIEŻNICA MDF O PÓŁKRAĞŁYM PROFILU O/MQ | 77 |
| • OŚCIEŻNICE STAŁE (100x43 mm) O/MF | 77 |
| • OŚCIEŻNICE REGULOWANE - SEGMENTOWA OKLEINOWANA LUB LAKIEROWANA SW LUB S8 | 78 |
| • OŚCIEŻNICE REGULOWANE - OŚCIEŻNICA MJ LUX | 79 |
| • OŚCIEŻNICA ODNOWA O/SO | 80 |
| • ZALECANE WYMIARY OTWORÓW W MURZE | 81 |
| • WYMIARY SKRZYDEŁ | 82 |
| • DRZWI DWUSKRZYDŁOWE I DOSTĘPNE RODZAJE DOSTAWEK 40' | 83 |
| • ZAWIAS 3D | 83 |
| • SZKŁO HARTOWANE BEZPIECZNE | 83 |
| • NAŚWIETLA N/SW | 84 |
| • PODZIAŁ KOLORÓW WG STOPNIA ICH INTENSYWNOŚCI - PALETA RAL | 84 |
| • WENTYLACJA | 84 |
| • KRATKI WENTYLACYJNE Z TWORZYW SZTUCZNYCH | 84 |
| • CZWIERCWAKI, LISTWY, PRÓG | 85 |
| • KLAMKI | 85 |
| • KLASYFIKACJA POKRYĆ CENTURION-R | 86 |
| • CERTYFIKATY, ATESTY, APROBATY | 86 |

DOSTĘPNOŚCI MODELI I KOLORÓW

| KOLORY | MODELE SKRZYDEŁ DRZWIOWYCH | | | | | | | | | | | | | | | | KLASYFIKACJA POKRYĆ | |
|-----------------------------|----------------------------|------|--------|------|--------|-------|-------|------|--------|-----------|----------|-------|-------|--------|---------|------|------------------------|---------------------|
| | OFERTA SUPER | | | | | | | | | | STANDARD | | | | | | | |
| | SEMKO | INOX | VERONA | AFRO | MONACO | NICEA | OSAKA | HAGA | DENVER | MANHATTAN | VESTO | SOFIA | DAKAR | BAZALT | AKUSTIK | FOGO | | |
| WHITE (BI) | | | | | | | | | | | • | | | | • | • | BASIC [A] | |
| BUK (BP) | | | | | | | | | | • | • | | | | • | • | | |
| ERLE (EP) | | | | | | | | | | • | • | | | | • | • | | |
| CALVADOS (CP) | | | | | | | | | | • | • | | | | • | • | | |
| DĄB (DP) | | | | | | | | | | • | • | | | | • | • | | |
| ORAH (OI) | | | | | | | | | | • | • | | | | • | • | | |
| SOMO (SO) | • | • | • | • | • | • | | | | | • | | | | • | • | PREMIUM PROMO [B] | |
| WENO (WE) | • | • | • | • | • | • | | | | | • | | | | • | • | | |
| BIAŁY (BA) | • | • | • | | | | | • | | | • | | | | • | • | PREMIUM [C] | |
| KASZTAN (KR) | • | • | • | | • | • | | • | • | | | | | | • | • | | |
| OFRAM (OR) | • | • | • | | • | • | | • | • | | | | | | • | • | | |
| TAPI (TR) | • | • | • | • | • | • | | • | | | | | | | • | • | | |
| AKACJA (AK) | • | • | • | • | • | • | | • | | | | | | | • | • | | |
| WENGE (WR) | • | • | • | | • | • | | • | • | | | | | | • | • | | |
| ARCTIC (AT) | • | • | • | • | | | | | | | • | | | | • | • | | |
| GREY (GR) | • | • | • | • | | | | | | | • | | | | • | • | | |
| PINIA (PI) | • | • | • | | | | | | | | • | | | | • | • | | |
| TRUFLA (TF) | • | • | • | • | • | • | | | | | • | | | | • | • | | |
| KONIAK (KJ) | | | • | | | | | | | | | | | | •* | • | | |
| IMBIR (KJ) | | | • | | | | | | | | | | | | •* | • | | |
| BIANCO (BG) | | | | | • | • | | | | | • | | | | • | • | | PREMIUM PLUS [D] |
| LEMON (LJ) | • | • | • | | • | • | | | | | • | | | | • | • | | |
| TABACO (TJ) | • | • | • | | • | • | | | | | • | | | | • | • | | |
| PURO (PN) | • | • | • | | | | | | | | • | | | | • | • | | |
| NORDIC (NO) | • | • | • | | • | • | | | | | • | | | | • | • | EXTREME [E] | |
| BAZA pod lakier RAL, NCS | | | | | | | | | | | • | | | | • | • | | |
| KARMEL (KM) | | | | | • | • | | | | | • | | | • | • | • | | |
| LATTE (LM) | | | | | • | • | | | | | • | | | • | • | • | | |
| MAGNOLIA (MM) | | | | | • | • | | | | | • | | | • | • | • | | |
| GRAFIT (GM) | | | | | • | • | | | | | • | | • | | • | • | | |
| GOLD (GJ) | | | | | • | • | • | | | | • | | | | • | • | | |
| ANTIC (AJ) | | | | | • | • | • | | | | • | | | | • | • | | |
| NATURO (NA)* | | | | | • | • | • | | | | • | | | | • | • | | |
| GOLDMAT (GP) | | | | | • | • | • | | | | • | | | | • | • | | |
| GOLDGLOS (GG) | | | | | • | • | • | | | | • | | | | • | • | | |
| ANTGLOS (AG) | | | | | • | • | • | | | | • | | | | • | • | | |
| RUSTIK (RR) | | | | | | | | | | | • | | | • | • | • | | |
| NUSS (NR) | | | | | | | | | | | • | | | • | • | • | | |
| KORAL (KL) | | | | | | | | | | | • | | | • | • | • | | |
| MARRONE (MR) | | | | | | | | | | | • | | | • | • | • | | |
| HEBAN (HJ) | | | | | | | | | | | • | | | • | • | • | | |
| GRATTA (GT) | | | | | | | | | | | • | | | • | • | • | | |
| NUGAT (NT) | | | | | | | | | | | • | | | • | • | • | | |
| POPIEL (PC) | | | | | | | | | | | | | • | | • | • | | CPL [F] |
| DUB (DC) | | | | | | | | | | | | | • | | • | • | | |
| BEECH (BC) | | | | | | | | | | | | | • | | • | • | | |
| SNOW (SC) | | | | | | | | | | | | | • | | • | • | | |
| MOCCA (MC) | | | | | | | | | | | | | • | | • | • | | |
| NOCE (NC) | | | | | | | | | | | | | • | | • | • | | |
| ANTRACYT (AC) | | | | | | | | | | | | | • | | • | • | | |

•* - dostępne wyłącznie w modelu Akustik A1. • - produkt dostępny w ofercie. □ - produkt niedostępny.

* dostępny od 15 marca 2016r.

NOWOŚCI W KATALOGU 2016 ed.I

**NOWE
KOLORY!**



Trufla (TF)



Puro (PN)



Nordic (NO)



Naturo (NA)*



Pinia (PI)



Goldmat (GP)



Goldglos (GG)



Antglos (AG)



Antracyt (AC)

* dostępny od 15 marca 2016r.

NOWA OŚCIEŻNICA **ODNOWA**



szczegóły: str. 80

NOWY MODEL **SEMKO SR**



szczegóły: str. 10

JAK
OBLICZYĆ
TWOJĄ
**CENĘ
DRZWI**
JEDNOSKRZYDŁOWYCH

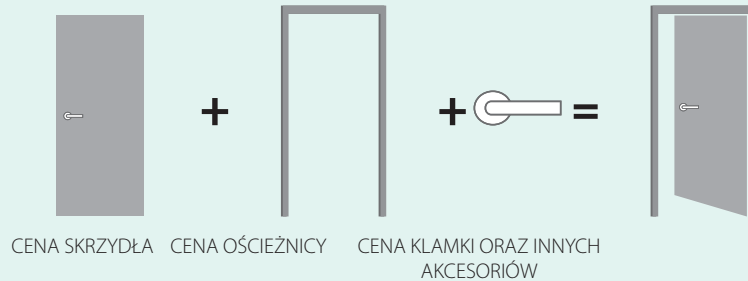

**CENA
DRZWI**
JEDNOSKRZYDŁOWYCH

JAK
OBLICZYĆ
TWOJĄ
**CENĘ
DRZWI**
DWUSKRZYDŁOWYCH

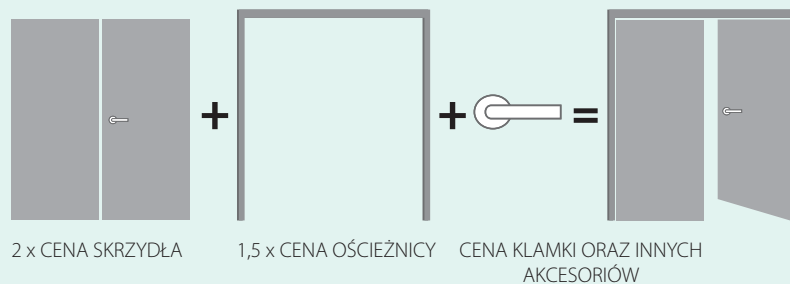

**CENA
DRZWI**
DWUSKRZYDŁOWYCH

**ZANIM
KUPISZ**

ZDECYDUJ
NA KTÓRĄ STRONĘ
BĘDĄ SIĘ OTWIERAĆ
TWOJE DRZWI

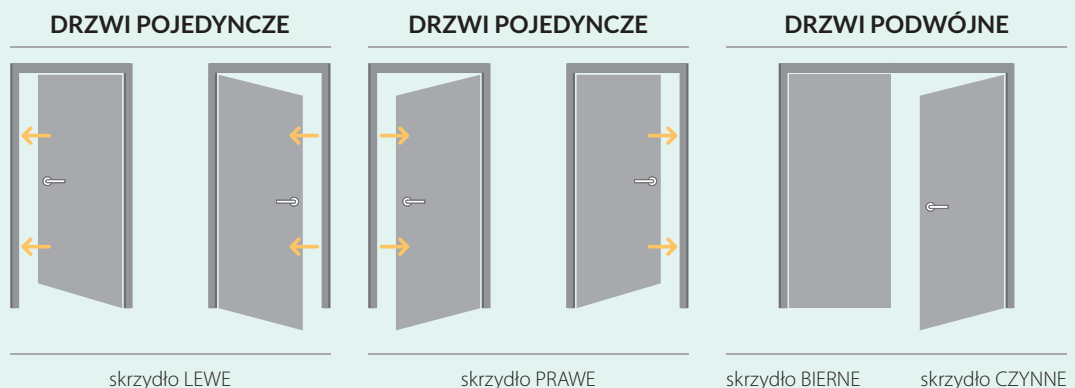

skrzydło LEWE

skrzydło PRAWE

skrzydło BIERNE

skrzydło CZYNNE



WYJAŚNIENIE SYMBOLI DOTYCZĄCYCH DRZWI WEWNĘTRZNYCH

DESIGN, PRZESZKLENIE, KOLORYSTYKA

Możesz wybrać rodzaj przeszklenia, różnorodne rozwiązania estetyczne oraz kolorystyczne.



Dostępne możliwości kolorystyczne



Opcja dodatkowa

OŚCIEŻNICA

Ościeżnica jest jednym z ważnych elementów składowych drzwi. Wybierając wśród licznych typów ościeżnic zwróć uwagę na m.in. sposób łączenia płaszczyzny ościeżnicy ze skrzydłem, szerokość opaski w ościeżnicach regulowanych.



Dostępna regulacja ościeżnicy



Opaski dostępne w wymiarach 60mm, 80mm

SKRZYDŁO

Estetyka drzwi może mieć różne rozwiązania funkcjonalne w zależności od potrzeb i funkcji pomieszczenia.



Dostępne rozmiary jednoskrzydłowe: min. „60”, maks. „110”



Dostępne rozmiary dwuskrzydłowe: min. „100”, maks. „220”



Skrzydło przesuwne



Bezprzylgowe
Kod produktu F/...



Przylgowe
Kod produktu S/...



Wszystkie produkty z oferty CENTURION-R objęte są standardową 24-miesięczną gwarancją. Wybrany asortyment w kolorach: Karmel (KM), Latte (LM), Magnolia (MM), Grafit (GM), Gold (GJ), Antic (AJ), Naturo (NA), Goldmat (GP), Goldglos (GG), Antglos (AG), Rustic (RR), Nuss (NR), Koral (KL), Marrone (MR), Heban (HJ), Gratta (GJ), Nugat (NT), Popiel (PC), Dub (DC), Beech (BC), Snow (SC), Mocca (MC), Noce (NC), Antracyt (AC) objęty jest dodatkową 6-letnią gwarancją zgodnie z jej warunkami.

Gwarancja obejmuje pokrycia skrzydeł i ościeżnic. Okleiny są wyjątkowo odporne na takie czynniki jak ścieranie, światło dzienne oraz zaplamienie (substancje chemiczne np. kawa, herbata, sosy, tłuszcze). Nie wymaga specjalnej konserwacji. Wysoka jakość wykonania okleiny gwarantuje długotrwałość eksploatacji produktów oraz odwzorowanie rysunku usłojenia i kolorystyki naturalnego drewna.

KONSTRUKCJA

Wybierając rodzaj konstrukcji masz wpływ na m.in.: wytrzymałość, stopień stabilizacji, dźwiękoszczelność, termoizolację swoich drzwi.

TECHNOLOGIA STANDARD

Skrzydła okleinowane są w tradycyjny sposób. Wąskie płaszczyzny okleinowane są obrzeżem.



TECHNOLOGIA SOFT

Krawędzie skrzydła są zaokrąglone. Łączenie okleiny następuje w przyłdże. Nowoczesna technologia wykonania zwiększa walory estetyczne i użytkowe skrzydła. Modele w kolorach: Kasztan (KR), Ofram (OR), Wenge (WR), Akacja (AK), Biały (BA), Magnolia (MM), Grafit (GM), Late (LM) wykonane są w TECHNOLOGII SOFT (za wyjątkiem skrzydeł technicznych lub wzmocnionych płytą wirową).



TECHNOLOGIA RAMA SOFT

Konstrukcja ramowa. Takie rozwiązanie technologiczne pozwala uzyskać produkt o zwiększonej wytrzymałości, stabilności i sztywności konstrukcyjnej. Dodatkowo krawędzie skrzydła są zaokrąglone, brak łączenia okleiny.



OGNIOODPORNE

El₂30, El₂60, Zdolność do powstrzymania rozprzestrzeniania się ognia, odpowiednio 30 i 60 minut



DYMOSZCZELNE

klasa Sa, Sm określa szczelność drzwi na przenikanie dymu



DŹWIĘKOSZCZELNE

Rw30dB Rw32dB, Rw42dB
Wartość wskazuje ilość decybeli, jaką drzwi są w stanie wytłumić



KLASA MECHANICZNA

klasa 1, klasa 2, klasa 3
Wytrzymałość drzwi na obciążenia w zależności od warunków eksploatacji



SOLIDNA KONSTRUKCJA RAMA SOFT

NIEZAWODNE DZIAŁANIE

Praktyczne trzy zawiasy czopowe z teflonową wkładką zapewniającą cichą pracę, z regulacją. Osadzone w masywnym ramiaku o grubości 40mm.



ESTETYCZNE WYKOŃCZENIE

Dbalność o szczegóły.



NOWOCZESNE SZKLENIE

Szkoło matowe, hartowane bezpiecznie.



INNOWACYJNE ROZWIĄZANIE

Ramiaki okleinowane są obwiedniowo, brak łączenia okleiny w przyłdzie.

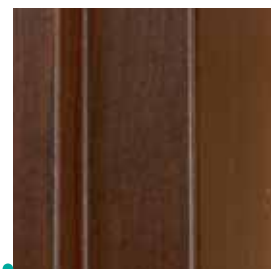

SOLIDNOŚĆ

Konstrukcja ramowa - połączenie kołkowe.



BEZRAMOWE SZKLENIE NA WPUST



UWAGA!

Szukaj symbolu konstrukcji RAMA SOFT przy wybranych modelach.



POLECAMY!

Konstrukcja ramowa wzmocniona listwą drewnianą. Dostępna w modelach: OSAKA, MONACO, NICEA.



wzmocnienie listwą drewnianą



• SEMKO







KONSTRUKCJA



Konstrukcja ramowa, wypełnienie stanowią okleinowane płyciny. Kasetony wypełnione są panelem płaskim lub szybą. Skrzydła okleinowane w TECHNOLOGII RAMA SOFT.

Dostępne rozmiary 60, 70, 80, 90 oraz drzwi dwuskrzydłowe (str. 82).

ELEMENTY I AKCESORIA W CENIE SKRZYDŁA



- Zamek dostępny w czterech wariantach:
na klucz zwykły (T),
z blokadą łazienkową (L),
na wkładkę patentową (Y)
i bez otworu na klucz (G)
- Trzy zawiasy czopowe
- W skrzydłach przeszklonych – szkło białe matowe hartowane Lakmat (model SM, SR), szkło białe matowe Lakmat (model SE)
- Możliwość skrócenia skrzydła od dołu przez samodzielne podcięcie do 60mm

ELEMENTY I AKCESORIA ZA DOPŁATĄ



| | |
|---|----------------------|
| Otworki + tuleje wentylacyjne (jeden rząd) | 15,00 [18,45] |
| Otwór + kratka wentylacyjna (nie dotyczy rozmiaru 60 i 70) | 25,00 [30,75] |
| Podcięcie wentylacyjne w skrzydle | 25,00 [30,75] |
| Komplet nakładek na 1 szt. zawiasu | 4,00 [4,92] |
| Wykonanie skrzydła w wersji przesuwnej (str. 64-65) | 25,00 [30,75] |
| Skrzydło w rozmiarze 100 | 50,00 [61,50] |
| Zawias 3D 1kpl (3 szt. górnych elementów +3 szt. dolnych elementów) (szczegóły str. 83) | 30,00 [36,90] |
| Fabryczne skrócenie skrzydła od dołu do 60mm | 50,00 [61,50] |
| Fabryczne skrócenie ościeżnicy od dołu do 60mm | 50,00 [61,50] |

KOLORY

PREMIUM PROMO [B]

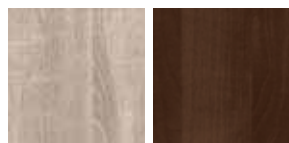

Somo (SO)

Weno (WE)

PREMIUM [C]



Biały (BA)

Kasztan (KR)

Ofram (OR)

Tapi (TR)

Akacja (AK)

PREMIUM PLUS [D]



Lemon (LJ)

Tabaco (TJ)



Wenge (WR)

Arctic (AT)

Grey (GR)

Pinia (PI)

Trufla (TF)



Puro (PN)

Nordic (NO)

SE/P

SE/L

SE/R

SE/S

SE/M

SE/N

SE/T

SE/D



SM/P

SM/L

SM/R

SM/S

SM/M

SM/N

SM/D



SR/P

SR/L

SR/R

SR/D



| | |
|---------------------|-----------------|
| ■ PREMIUM PROMO [B] | 390,00 [479,70] |
| ■ PREMIUM [C] | |
| ■ PREMIUM PLUS [D] | |



KONSTRUKCJA

Konstrukcja ramowa, wypełnienie stanowią okleinowane płyctyny. Kasetony wypełnione są panelem płaskim (modele S3, S4, S5), lub szybą. Skrzydła okleinowane w TECHNOLOGII RAMA SOFT.

Dostępne rozmiary 60, 70, 80, 90 oraz drzwi dwuskrzydłowe (str. 82).



ELEMENTY I AKCESORIA W CENIE SKRZYDŁA

- Zamek dostępny w czterech wariantach:
na klucz zwykły (T),
z blokadą łazienkową (L),
na wkładkę patentową (Y)
i bez otworu na klucz (G)
- Trzy zawiasy czopowe
- W skrzydłach przeszklonych – szkło białe matowe hartowane Lakmat
- Możliwość skrócenia skrzydła od dołu przez samodzielne podcięcie do 60mm



ELEMENTY I AKCESORIA ZA DOPŁATĄ

| | |
|--|---------------|
| Otworki + tuleje wentylacyjne (jeden rząd) | 15,00 [18,45] |
| Otwór + kratka wentylacyjna (nie dotyczy rozmiaru 60 i 70) | 25,00 [30,75] |
| Podcięcie wentylacyjne w skrzydle | 25,00 [30,75] |
| Komplet nakładek na 1 szt. zawiasu | 4,00 [4,92] |
| Wykonanie skrzydła w wersji przesuwnej (str. 64-65) | 25,00 [30,75] |
| Skrzydło w rozmiarze 100 | 50,00 [61,50] |
| Zawias 3D 1 kpl (3 szt. górnych elementów +3 szt. dolnych elementów) (szczegóły str. 83) | 30,00 [36,90] |
| Fabryczne skrócenie skrzydła od dołu do 60mm | 50,00 [61,50] |
| Fabryczne skrócenie ościeżnicy od dołu do 60mm | 50,00 [61,50] |

KOLORY

PREMIUM PROMO [B]

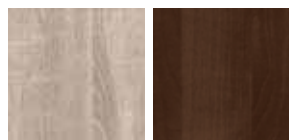

Somo (SO)

Weno (WE)

PREMIUM [C]



Bialy (BA)

Kasztan (KR)

Ofram (OR)

Tapi (TR)

Akacja (AK)

PREMIUM PLUS [D]



Lemon (LJ)

Tabaco (TJ)



Wenge (WR)

Arctic (AT)

Grey (GR)

Pinia (PI)

Trufla (TF)



Puro (PN)

Nordic (NO)



| | |
|-------------------|-----------------|
| PREMIUM PROMO [B] | 420,00 [516,60] |
| PREMIUM [C] | |
| PREMIUM PLUS [D] | 440,00 [541,20] |

***PROFIL FREZOWANY**



modele S/3D, S/4D, S/SD

Informacje techniczne: str. 69
 Informacje o ościeżnicach: str. 66
 Drzwi dwuskrzydłowe, dostawka w rozm. 40: str. 83
 Skrzydła przesuwne: str. 64-65
 Skrzydła bezprzylgowe: str. 74-75



• VERONA







KONSTRUKCJA



Konstrukcja ramowa, wypełnienie stanowią okleinowane płyrciny. Skrzydła okleinowane w TECHNOLOGII RAMA SOFT.

Dostępne rozmiary 60, 70, 80, 90 oraz drzwi dwuskrzydłowe (str. 82).

ELEMENTY I AKCESORIA W CENIE SKRZYDŁA



- Zamek dostępny w czterech wariantach:
na klucz zwykły (T),
z blokadą łazienkową (L),
na wkładkę patentową (Y)
i bez otworu na klucz (G)
- Trzy zawiasy czopowe
- W skrzydłach przeszklonych – szkło białe matowe hartowane Lakmat
- Możliwość skrócenia skrzydła od dołu przez samodzielne podcięcie do 60mm

ELEMENTY I AKCESORIA ZA DOPŁATĄ



| | |
|--|----------------------|
| Otworki + tuleje wentylacyjne (jeden rząd) | 15,00 [18,45] |
| Otwór + kratka wentylacyjna (nie dotyczy rozmiaru 60 i 70) | 25,00 [30,75] |
| Podcięcie wentylacyjne w skrzydle | 25,00 [30,75] |
| Komplet nakładek na 1 szt. zawiasu | 4,00 [4,92] |
| Wykonanie skrzydła w wersji przesuwnej (str. 64-65) | 25,00 [30,75] |
| Skrzydło w rozmiarze 100 | 50,00 [61,50] |
| Zawias 3D 1 kpl (3 szt. górnych elementów +3 szt. dolnych elementów) (szczegóły str. 83) | 30,00 [36,90] |
| Fabryczne skrócenie skrzydła od dołu do 60mm | 50,00 [61,50] |
| Fabryczne skrócenie ościeżnicy od dołu do 60mm | 50,00 [61,50] |

KOLORY

PREMIUM PROMO [B]

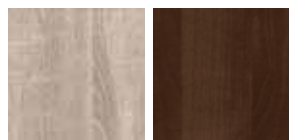

Somo (SO)

Weno (WE)

PREMIUM [C]



Biały (BA)

Kasztan (KR)

Ofram (OR)

Tapi (TR)

Akacja (AK)

Koniak (KJ)

Imbir (IJ)

Wenge (WR)

Arctic (AT)

Grey (GR)

Pinia (PI)

Trufla (TF)

VN/P

VN/L



VN/R

VN/S

VN/M

VN/D



| | |
|---------------------|-----------------|
| ■ PREMIUM PROMO [B] | 330,00 [405,90] |
| ■ PREMIUM [C] | |
| ■ PREMIUM PLUS [D] | 345,00 [424,35] |

PREMIUM PLUS [D]



Lemon (LJ)

Tabaco (TJ)

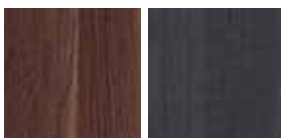

Puro (PN)

Nordic (NO)

Informacje techniczne: str. 69
Informacje o ościeżnicach: str. 66
Drzwi dwuskrzydłowe, dostawka w rozm. 40: str. 83
Skrzydła przesuwne: str. 64-65



• AFRO





**KONSTRUKCJA**

Konstrukcja ramowa, wypełnienie stanowią okleinowane płyciny. Skrzydła okleinowane w TECHNOLOGII RAMA SOFT.

Dostępne rozmiary 60, 70, 80, 90 oraz drzwi dwuskrzydłowe (str. 82).

**ELEMENTY I AKCESORIA W CENIE SKRZYDŁA**

- Zamek dostępny w czterech wariantach:
na klucz zwykły (T),
z blokadą łazienkową (L),
na wkładkę patentową (Y)
i bez otworu na klucz (G)
- Trzy zawiasy czopowe
- W skrzydłach przeszklonych – szkło białe matowe hartowane Lakmat
- Możliwość skrócenia skrzydła od dołu przez samodzielne podcięcie do 60mm

**ELEMENTY I AKCESORIA ZA DOPŁATĄ**

| | |
|---|----------------------|
| Otworki + tuleje wentylacyjne (jeden rząd) | 15,00 [18,45] |
| Otwór + kratka wentylacyjna (nie dotyczy rozmiaru 60 i 70) | 25,00 [30,75] |
| Podcięcie wentylacyjne w skrzydle | 25,00 [30,75] |
| Komplet nakładek na 1 szt. zawiasu | 4,00 [4,92] |
| Wykonanie skrzydła w wersji przesuwnej (str. 64-65) | 25,00 [30,75] |
| Zawias 3D 1kpl (3 szt. górnych elementów +3 szt. dolnych elementów) (szczegóły str. 83) | 30,00 [36,90] |
| Fabryczne skrócenie skrzydła od dołu do 60mm | 50,00 [61,50] |
| Fabryczne skrócenie ościeżnicy od dołu do 60mm | 50,00 [61,50] |

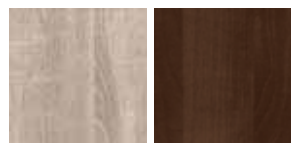
KOLORY**PREMIUM PROMO [B]**

Somo (SO)

Weno (WE)

PREMIUM [C]

Tapi (TR)

Akacja (AK)

Arctic (AT)

Grey (GR)

Trufla (TF)

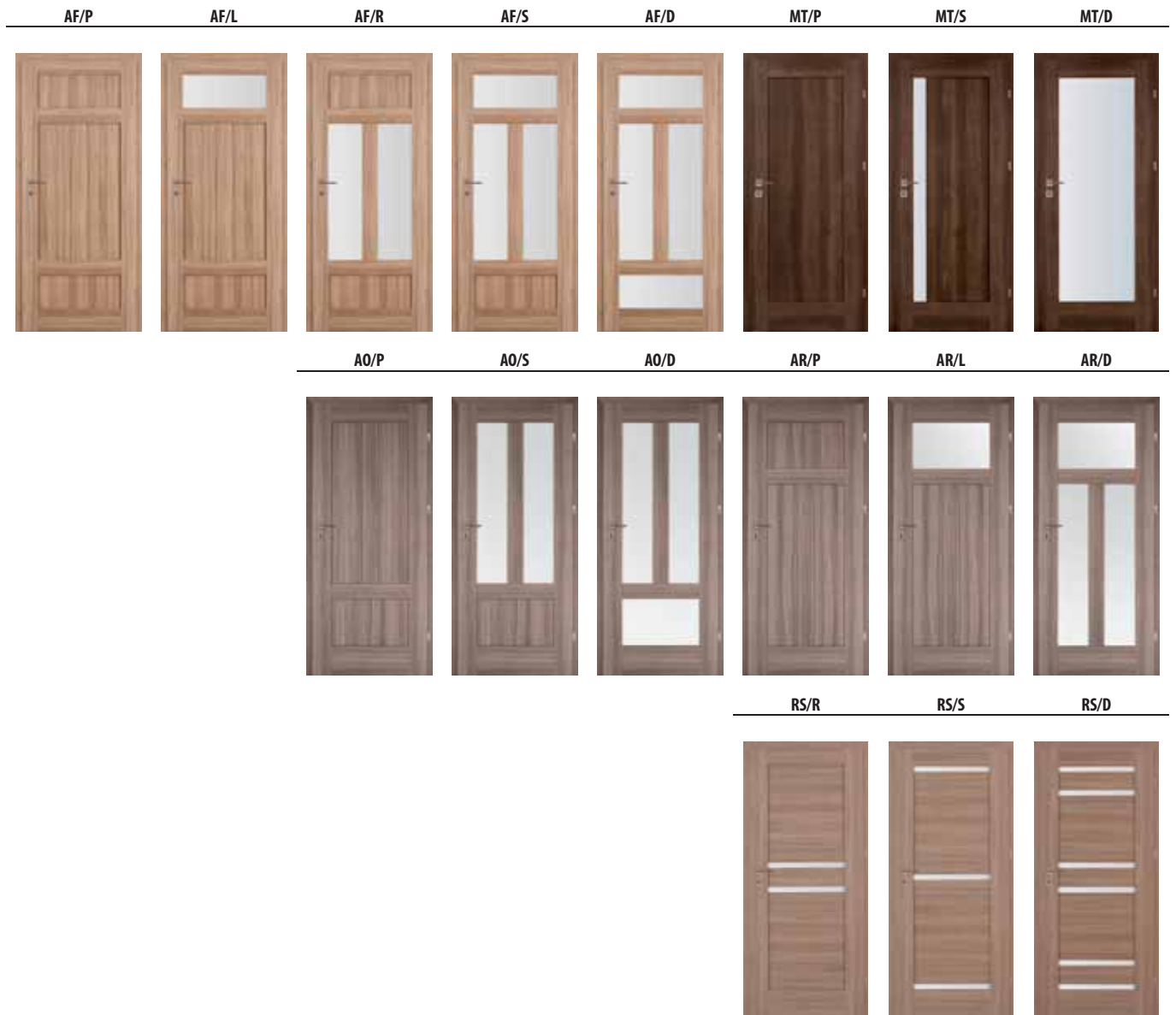

■ PREMIUM PROMO [B] | 390,00 [479,70]
■ PREMIUM [C]

OFERTA SUPER

Informacje techniczne: str. 69
Informacje o ościeżnicach: str. 66
Drzwi dwuskrzydłowe, dostawka w rozm. 40: str. 83
Skrzydła przesuwne: str. 64-65

• MONACO







KONSTRUKCJA



Konstrukcja ramowa, wypełnienie stanowią okleinowane płaskie płyciny. Skrzydła okleinowane są w TECHNOLOGII RAMA SOFT.

Dostępne rozmiary 60, 70, 80, 90 oraz drzwi dwuskrzydłowe (str. 82).

Konstrukcja ramowa wzmocniona listwą drewnianą.



wzmocnienie listwą drewnianą

ELEMENTY I AKCESORIA W CENIE SKRZYDŁA



- Zamek dostępny w czterech wariantach:
na klucz zwykły (T),
z blokadą łazienkową (L),
na wkładkę patentową (Y)
i bez otworu na klucz (G)
- Trzy zawiasy czopowe
- W skrzydłach przeszklonych – szkło białe matowe hartowane Lakmat
- Możliwość skrócenia skrzydła od dołu przez samodzielne podcięcie do 60mm

ELEMENTY I AKCESORIA ZA DOPŁATĄ



| | |
|---|----------------------|
| Otworki + tuleje wentylacyjne (jeden rząd) | 15,00 [18,45] |
| Otwór + kratka wentylacyjna (nie dotyczy rozmiaru 60 i 70) | 25,00 [30,75] |
| Podcięcie wentylacyjne w skrzydle | 25,00 [30,75] |
| Komplet nakładek na 1 szt. zawiasu | 4,00 [4,92] |
| Wykonanie skrzydła w wersji przesuwnej (str. 64-65) | 25,00 [30,75] |
| Skrzydło w rozmiarze 100 | 50,00 [61,50] |
| Zawias 3D 1kpl (3 szt. górnych elementów +3 szt. dolnych elementów) (szczegóły str. 83) | 30,00 [36,90] |
| Fabryczne skrócenie skrzydła od dołu do 60mm | 50,00 [61,50] |
| Fabryczne skrócenie ościeżnicy od dołu do 60mm | 50,00 [61,50] |

KOLORY

PREMIUM PROMO [B]

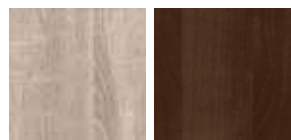

Somo (SO)

Weno (WE)

PREMIUM [C]



Kasztan (KR)

Ofram (OR)

Tapi (TR)

Akacja (AK)

PREMIUM PLUS [D]



Lemon (LJ)

Tabaco (TJ)



Wenge (WR)

Trufla (TF)

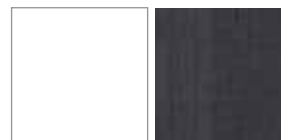

Bianco (BG)

Nordic (NO)

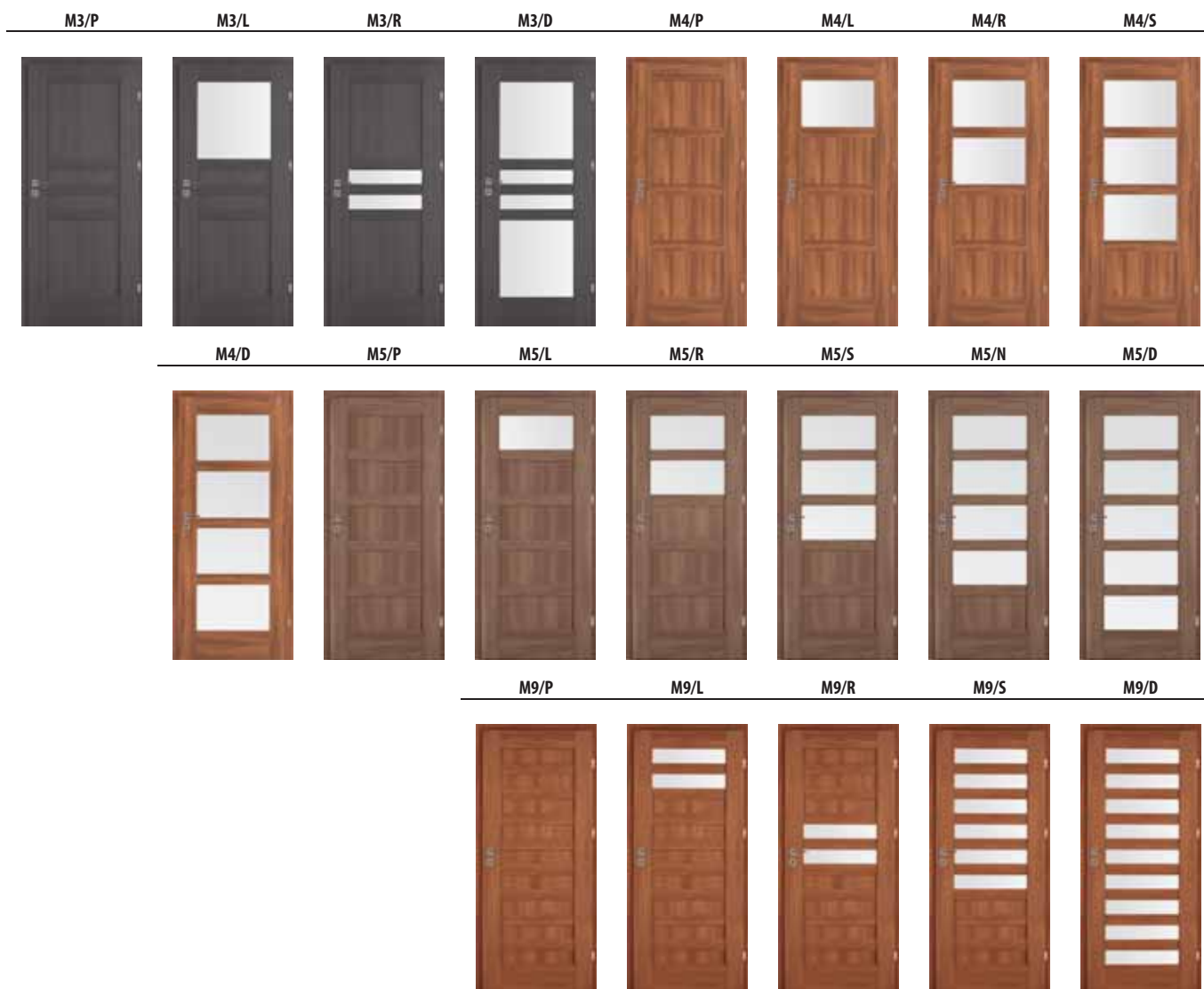

| | |
|---------------------|-----------------|
| ■ PREMIUM PROMO [B] | 420,00 [516,60] |
| ■ PREMIUM [C] | |
| ■ PREMIUM PLUS [D] | 460,00 [565,80] |
| ■ EXTREME [E] | 520,00 [639,60] |

EXTREME [E]



Karmel (KM) Latte (LM) Magnolia (MM) Grafit (GM) Gold (GJ) Antic (AJ)



Naturo (NA)* Goldmat (GP) Goldglos (GG) Antglos (AG)

* dostępny od 15 marca 2016r.

Informacje techniczne: str. 69
Informacje o ościeżnicach: str. 66
Drzwi dwuskrzydłowe, dostawka w rozm. 40: str. 83
Skrzydła przesuwne: str. 64-65
Skrzydła bezprzylgowe: str. 74-75

• NICEA







KONSTRUKCJA



Konstrukcja ramowa, wypełnienie stanowią okleinowane płaskie płytciny. Skrzydła okleinowane są w TECHNOLOGII RAMA SOFT.

Dostępne rozmiary 60, 70, 80, 90 oraz drzwi dwuskrzydłowe (str. 82).

Konstrukcja ramowa wzmocniona listwą drewnianą.



wzmocnienie listwą drewnianą

ELEMENTY I AKCESORIA W CENIE SKRZYDŁA



- Zamek dostępny w czterech wariantach:
na klucz zwykły (T),
z blokadą łazienkową (L),
na wkładkę patentową (Y)
i bez otworu na klucz (G)
- Trzy zawiasy czopowe
- W skrzydłach przeszklonych – szkło mleczne matowe
- Możliwość skrócenia skrzydła od dołu przez samodzielne podcięcie do 60mm

ELEMENTY I AKCESORIA ZA DOPŁATĄ



| | |
|---|----------------------|
| Otworki + tuleje wentylacyjne (jeden rząd) | 15,00 [18,45] |
| Otwór + kratka wentylacyjna (nie dotyczy rozmiaru 60 i 70) | 25,00 [30,75] |
| Podcięcie wentylacyjne w skrzydle | 25,00 [30,75] |
| Komplet nakładek na 1 szt. zawiasu | 4,00 [4,92] |
| Wykonanie skrzydła w wersji przesuwnej (str. 64-65) | 25,00 [30,75] |
| Skrzydło w rozmiarze 100 | 50,00 [61,50] |
| Zawias 3D 1kpl (3 szt. górnych elementów +3 szt. dolnych elementów) (szczegóły str. 83) | 30,00 [36,90] |
| Fabryczne skrócenie skrzydła od dołu do 60mm | 50,00 [61,50] |
| Fabryczne skrócenie ościeżnicy od dołu do 60mm | 50,00 [61,50] |
| Szkło bezpieczne klejone 2.2.1 (V.S.G.) | 35,00 [43,05] |

KOLORY

PREMIUM PROMO [B]

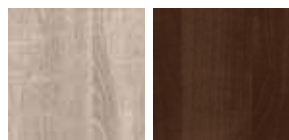

Somo (SO)

Weno (WE)

PREMIUM [C]

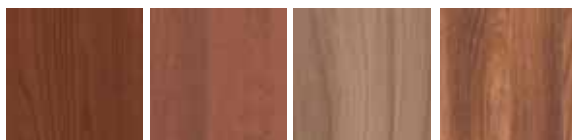

Kasztan (KR)

Ofram (OR)

Tapi (TR)

Akacja (AK)

PREMIUM PLUS [D]



Lemon (LJ)

Tabaco (TJ)



Wenge (WR)

Trufla (TF)

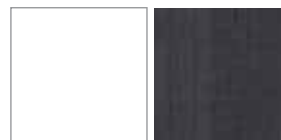

Bianco (BG)

Nordic (NO)

N1/P



N1/L



N1/R



N1/S



N1/M



N1/T



N1/D



| | |
|---------------------|------------------------|
| ■ PREMIUM PROMO [B] | 399,00 [490,77] |
| ■ PREMIUM [C] | 435,00 [535,05] |
| ■ PREMIUM PLUS [D] | 454,00 [558,42] |
| ■ EXTREME [E] | 545,00 [670,35] |

EXTREME [E]



Karmel (KM)

Latte (LM)

Magnolia (MM)

Grafit (GM)

Gold (GJ)

Antic (AJ)



Naturo (NA)*

Goldmat (GP)

Goldglos (GG)

Antglos (AG)

* dostępny od 15 marca 2016r.

Informacje techniczne: str. 69
Informacje o ościeżnicach: str. 66
Drzwi dwuskrzydłowe, dostawka w rozm. 40: str. 83
Skrzydła przesuwne: str. 64-65
Skrzydła bezprzylgowe: str. 74-75





KONSTRUKCJA

Konstrukcja ramowa, wypełnienie stanowią okleinowane płyctwo (panel frezowany). Skrzydła okleinowane są w technologii RAMA SOFT.

Dostępne w rozmiarach 60, 70, 80, 90 oraz drzwi dwuskrzydłowe (str. 82).

Konstrukcja ramowa wzmocniona listwą drewnianą.



wzmocnienie listwą drewnianą



ELEMENTY I AKCESORIA W CENIE SKRZYDŁA

- Zamek dostępny w czterech wariantach:
 - na klucz zwykły (T),
 - z blokadą łazienkową (L),
 - na wkładkę patentową (Y)
 - i bez otworu na klucz (G)
- Trzy zawiasy czopowe
- W skrzydłach przeszklonych – szkło białe matowe hartowane Lakmat
- Możliwość skrócenia skrzydła od dołu przez samodzielne podcięcie do 60mm



ELEMENTY I AKCESORIA ZA DOPŁATĄ

| | |
|---|----------------------|
| Otwory + tuleje wentylacyjne (jeden rząd) | 15,00 [18,45] |
| Otwór + kratka wentylacyjna (nie dotyczy rozmiaru 60 i 70) | 25,00 [30,75] |
| Podcięcie wentylacyjne w skrzydle | 25,00 [30,75] |
| Komplet nakładek na 1 szt. zawiasu | 4,00 [4,92] |
| Wykonanie skrzydła w wersji przesuwnej (str. 64-65) | 25,00 [30,75] |
| Skrzydło w rozmiarze 100 | 50,00 [61,50] |
| Zawias 3D 1kpl (3 szt. górnych elementów +3 szt. dolnych elementów) (szczegóły str. 83) | 30,00 [36,90] |
| Fabryczne skrócenie skrzydła od dołu do 60mm | 50,00 [61,50] |
| Fabryczne skrócenie ościeżnicy od dołu do 60mm | 50,00 [61,50] |

KOLORY

EXTREME [E]



Gold (GJ)

Antic (AJ)

Naturo (NA)*

Goldmat (GP)

Goldglos (GG)

Antglos (AG)

* dostępny od 15 marca 2016r.

0S/P

0S/L

0S/R

0S/S

0S/D



■ EXTREME [E]

| 690,00 [848,70]

• HAGA





**KONSTRUKCJA**

Ramiak skrzydła wypełniony stabilizatorem „plaster miodu” (X-MASH), całość obustronnie oklejona płytą HDF. Modele wykonane w TECHNOLOGII SOFT dostępne w rozmiarach 60, 70, 80, 90 oraz drzwi dwuskrzydłowe (str. 82).

ELEMENTY I AKCESORIA W CENIE SKRZYDŁA

- Zamek dostępny w czterech wariantach:
na klucz zwykły (T),
z blokadą łazienkową (L),
na wkładkę patentową (Y)
i bez otworu na klucz (G)
- Trzy zawiasy czopowe
- W skrzydłach przeszklonych – szkło białe matowe hartowane Lakmat (model H6 - białe matowe)
- Możliwość skrócenia skrzydła od dołu przez samodzielne podcięcie do 60mm

ELEMENTY I AKCESORIA ZA DOPŁATĄ

| | |
|---|----------------------|
| Otwory + tuleje wentylacyjne (jeden rząd) | 15,00 [18,45] |
| Otwór + kratka wentylacyjna (nie dotyczy modelu Haga H1, H6) | 25,00 [30,75] |
| Podcięcie wentylacyjne w skrzydle | 25,00 [30,75] |
| Komplet nakładek na 1 szt. zawiasu | 4,00 [4,92] |
| Wykonanie skrzydła w wersji przesuwnej (str. 64-65) | 25,00 [30,75] |
| Skrzydło w rozmiarze 100, szklenie jak w rozmiarze 90, wykonywane w TECHNOLOGII STANDARD | 40,00 [49,20] |
| Zawias 3D 1kpl (3 szt. górnych elementów +3 szt. dolnych elementów) (szczegóły str. 83) | 30,00 [36,90] |
| Fabryczne skrócenie skrzydła od dołu do 60mm | 50,00 [61,50] |
| Fabryczne skrócenie ościeżnicy od dołu do 60mm | 50,00 [61,50] |

KOLORY**PREMIUM [C]**

Biały (BA)



Kasztan (KR)



Ofram (OR)



Tapi (TR)

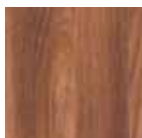

Akacja (AK)



Wenge (WR)

H1/P H1/L H1/S



■ PREMIUM [C] | **285,00** [350,55]

H3/P H3/L H3/S H3/D



■ PREMIUM [C] | **311,00** [382,53]

H4/P H4/L H4/R H4/S H4/D



■ PREMIUM [C] | **360,00** [442,80]

H5/P H5/L H5/R H5/S H5/M H5/D



■ PREMIUM [C] | **345,00** [424,35]

H6/P H6/L H6/R H6/S H6/M H6/D



■ PREMIUM [C] | **299,00** [367,77]

• DENVER





**KONSTRUKCJA**

Ramiak skrzydła wypełniony stabilizatorem „plaster miodu” (X-MASH), całość obustronnie oklejona płytą HDF pokrytą folią drewnopodobną. Skrzydła okleinowane są w TECHNOLOGII SOFT.

Dostępne rozmiary: 60, 70, 80, 90 oraz drzwi dwuskrzydłowe (str. 82).

**ELEMENTY I AKCESORIA W CENIE SKRZYDŁA**

- Zamek dostępny w czterech wariantach:
na klucz zwykły (T),
z blokadą łazienkową (L),
na wkładkę patentową (Y)
i bez otworu na klucz (G)
- Trzy zawiasy czopowe
- W skrzydłach przeszklonych – szkło białe matowe hartowane Lakmat
- Możliwość skrócenia skrzydła od dołu przez samodzielne podcięcie do 60mm

**ELEMENTY I AKCESORIA ZA DOPŁATĄ**

| | |
|---|-----------------------|
| Otwory + tuleje wentylacyjne (jeden rząd) | 15,00 [18,45] |
| Otwór + kratka wentylacyjna | 25,00 [30,75] |
| Podcięcie wentylacyjne w skrzydle | 25,00 [30,75] |
| Komplet nakładek na 1 szt. zawiasu | 4,00 [4,92] |
| Wykonanie skrzydła w wersji przesuwnej (str. 64-65) | 25,00 [30,75] |
| Skrzydło w rozmiarze 100 szklenie jak w rozmiarze 90, wykonane w TECHNOLOGII STANDARD | 40,00 [49,20] |
| Wypełnienie płytą wiórową, skrzydło wykonywane w TECHNOLOGII STANDARD | 95,00 [116,85] |
| Zawias 3D 1kpl (3 szt. górnych elementów +3 szt. dolnych elementów) (szczegóły str. 83) | 30,00 [36,90] |
| Fabryczne skrócenie skrzydła od dołu do 60mm | 50,00 [61,50] |
| Fabryczne skrócenie ościeżnicy od dołu do 60mm | 50,00 [61,50] |

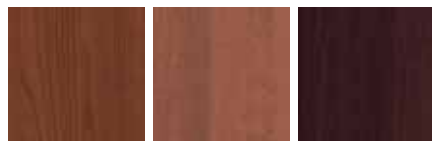
KOLORY**PREMIUM [C]**

Kasztan (KR)

Ofram (OR)

Wenge (WR)

DX/P



■ PREMIUM [C] | 210,00 [258,30]

DX/L

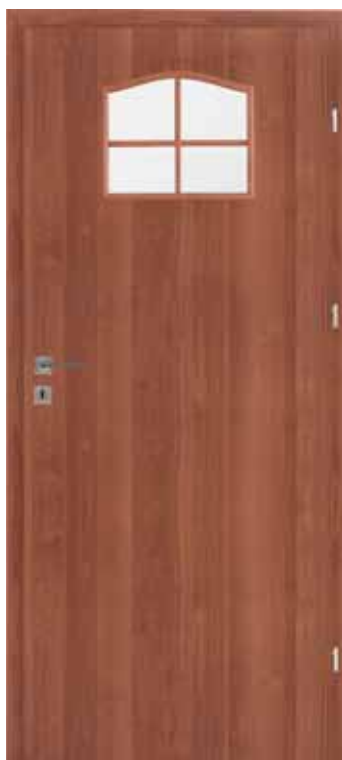

| 305,00 [375,15]

DX/S



| 385,00 [473,55]

• MANHATTAN





**KONSTRUKCJA**

Ramiak wypełniony stabilizatorem „plaster miodu” (X-MASH), całość obustronnie oklejona lakierowaną płytą HDF. Skrzydła wykonane są w TECHNOLOGII STANDARD.

Dostępne rozmiary 60, 70, 80, 90 oraz drzwi dwuskrzydłowe (str. 82).

ELEMENTY I AKCESORIA W CENIE SKRZYDŁA

- Zamek dostępny w czterech wariantach:
na klucz zwykły (T),
z blokadą łazienkową (L),
na wkładkę patentową (Y)
i bez otworu na klucz (G)
- Trzy zawiasy czopowe
- W skrzydłach przeszklonych – szkło białe matowe hartowane Lakmat
- Możliwość skrócenia skrzydła od dołu przez samodzielne podcięcie do 60mm

ELEMENTY I AKCESORIA ZA DOPŁATĄ

| | |
|--|----------------------|
| Otwory + tuleje wentylacyjne (jeden rząd) | 15,00 [18,45] |
| Otwór + kratka wentylacyjna | 25,00 [30,75] |
| Podcięcie wentylacyjne w skrzydle | 25,00 [30,75] |
| Komplet nakładek na 1 szt. zawiasu | 4,00 [4,92] |
| Wykonanie skrzydła w wersji przesuwnej (str. 64-65) | 25,00 [30,75] |
| Dodatkowa listwa zezwalająca na korektę długości skrzydła poprzez podcięcie od dołu do 80 mm | 25,00 [30,75] |
| Skrzydło w rozmiarze 100, 110, szklenie jak w rozmiarze 90 | 40,00 [49,20] |
| Zawias 3D 1kpl (3 szt. górnych elementów +3 szt. dolnych elementów) (szczegóły str. 83) | 30,00 [36,90] |
| Fabryczne skrócenie skrzydła od dołu do 60mm | 50,00 [61,50] |
| Fabryczne skrócenie ościeżnicy od dołu do 60mm | 50,00 [61,50] |
| Wzmocnienie pod samozamykacz | 25,00 [30,75] |

KOLORY**BASIC [A]**

Buk (BP)

Erle (EP)

Calvados (CP)

Dąb (DP)

Orzech (OI)

| MA/P | MA/L | MA/R | MA/S | MA/D |
|---|---|---|---|---|
|  |  |  |  |  |
| BASIC [A] | | | | 320,00 [393,60] |
| ET/P | ET/L | ET/S | ET/D | |
|  |  |  |  | |
| BASIC [A] | | | | 280,00 [344,40] |
| MN/P | MN/L | MN/S | MN/D | |
|  |  |  |  | |
| BASIC [A] | | | | 240,00 [295,20] |



KONSTRUKCJA



Ramiak skrzydła wypełniony stabilizatorem „plaster miodu” (X-MASH), całość obustronnie oklejona płytą lakierowaną HDF. Ramka PCV ze szprosem (model VS/S, VS/L), ramka z MDF (model VT/L, VT/S), Skrzydła okleinowane są w TECHNOLOGII STANDARD.

Dostępne rozmiary: 60, 70, 80, 90 oraz drzwi dwuskrzydłowe (str. 82).

ELEMENTY I AKCESORIA W CENIE SKRZYDŁA



- Zamek dostępny w czterech wariantach:
 - na klucz zwykły (T),
 - z blokadą łazienkową (L),
 - na wkładkę patentową (Y)
 - i bez otworu na klucz (G)
- Trzy zawiasy czopowe
- W skrzydłach przeszklonych – szyba ornamentowa biała wzór 105
- Możliwość skrócenia skrzydła od dołu przez samodzielne podcięcie do 20mm

ELEMENTY I AKCESORIA ZA DOPŁATĄ



| | |
|--|----------------|
| Otwory + tuleje wentylacyjne (jeden rząd) | 15,00 [18,45] |
| Otwór + kratka wentylacyjna | 25,00 [30,75] |
| Podcięcie wentylacyjne w skrzydle | 25,00 [30,75] |
| Komplet nakładek na 1 szt. zawiasu | 4,00 [4,92] |
| Wykonanie skrzydła w wersji przesuwnej (str. 64-65) | 25,00 [30,75] |
| Skrzydło w rozmiarze 100, 110 szklenie jak w rozmiarze 90, wykonywane w TECHNOLOGII STANDARD | 40,00 [49,20] |
| Zawias 3D 1kpl (3 szt. górnych elementów +3 szt. dolnych elementów) (szczegóły str. 83) | 30,00 [36,90] |
| Dodatkowa listwa zezwalająca na korektę długości skrzydła poprzez podcięcie od dołu do 60mm | 50,00 [61,50] |
| Wypełnienie płytą wiórową (model BW) | 95,00 [116,85] |
| Fabryczne skrócenie skrzydła od dołu do 60mm | 50,00 [61,50] |
| Fabryczne skrócenie ościeżnicy od dołu do 60mm | 50,00 [61,50] |
| Wzmocnienie pod samozamykacz | 25,00 [30,75] |
| Szkló ornamentowe 105 miodowe | 60,00 [73,80] |
| Ramka drewniana w kolorze skrzydła | 50,00 [61,50] |

KOLORY

BASIC [A]



White (B)



Buk (BP)



Erie (EP)



Calvados (CP)



Dąb (DP)



Orah (OI)

Informacje techniczne: str. 69

Informacje o ościeżnicach: str. 66

Drzwi dwuskrzydłowe, dostawka w rozm. 40: str. 83

Skrzydła przesuwne: str. 64-65

| | VT/P | VT/L | VT/S | VS/L | VS/S |
|-------------|---|---|--|---|---|
| |  |  |  |  |  |
| ■ BASIC [A] | 119,00 [146,37] | 175,00 [215,25] | 202,00 [248,46] | 202,00 [248,46] | 236,00 [290,28] |

KONSTRUKCJA BS/P

Ramiak wzmocniony płaskownikiem stalowym.
Wypełnienie płytą wiórową.
Dostępne w rozmiarach 70, 80, 90.



ELEMENTY I AKCESORIA ZA DOPŁATĄ BS/P



| | |
|--|------------------------|
| Komplet nakładek na 1 szt. zawiasu | 4,00 [4,92] |
| Drugi zamek (P) | 50,00 [61,50] |
| Wizjer | 15,00 [18,45] |
| Bolce antywyważeniowe | 25,00 [30,75] |
| Próg | 30,00 [36,90] |
| Skrzydło w rozmiarze 100, 110 | 160,00 [196,80] |
| Fabryczne skrócenie skrzydła od dołu do 60mm | 50,00 [61,50] |
| Fabryczne skrócenie ościeżnicy od dołu do 60mm | 50,00 [61,50] |



Ościeżnica stała O/DF (100 x 43)
Drewniana okleinowana,
typ Z do wersji Y (zamek na wkładkę)
lub do wersji P
(dwa zamki na wkładkę)*

*Wyposażenie drzwi
(skrzydło i ościeżnica) w bolce - symbol
„B” w przedostatniej pozycji kodu.

■ BASIC [A] | **180,00** [221,40]

BS/P



CENA
SKRZYDŁA
DRZWIOWEGO

■ BASIC [A] | **395,00** [485,85]



• SOFIA







KONSTRUKCJA



Ramiak skrzydła wypełniony stabilizatorem „plaster miodu” (X-MASH) - (model SF) lub płytą wiórową (model SI), całość dwustronnie oklejona płytą okleinowaną HDF. Skrzydła okleinowane są w TECHNOLOGII STANDARD (za wyjątkiem modelu SF w kolorach: Latte, Magnolia, Grafit, Akacja, Biały; wykonywanego w TECHNOLOGII SOFT).

Dostępne w rozmiarach: 60, 70, 80, 90, 100 oraz drzwi dwuskrzydłowe (str. 82).

ELEMENTY I AKCESORIA W CENIE SKRZYDŁA



- Zamek dostępny w czterech wariantach:
 - na klucz zwykły (T),
 - z blokadą łazienkową (L),
 - na wkładkę patentową (Y)
 - i bez otworu na klucz (G)
- Trzy zawiasy czopowe
- Możliwość skrócenia skrzydła od dołu przez samodzielne podcięcie do 60mm

ELEMENTY I AKCESORIA ZA DOPŁATĄ



| | |
|--|-----------------|
| Otwory + tuleje wentylacyjne (jeden rząd) | 15,00 [18,45] |
| Otwór + kratka wentylacyjna | 25,00 [30,75] |
| Podcięcie wentylacyjne w skrzydle | 25,00 [30,75] |
| Komplet nakładek na 1 szt. zawiasu | 4,00 [4,92] |
| Wykonanie skrzydła w wersji przesuwnej (str. 64-65) | 25,00 [30,75] |
| Skrzydło w rozmiarze 100, 110 wykonywane w TECHNOLOGII STANDARD | 40,00 [49,20] |
| Zawias 3D 1kpl (3 szt. górnych elementów +3 szt. dolnych elementów) (szczegóły str. 83) | 30,00 [36,90] |
| Dodatkowa listwa zezwalająca na korektę długości skrzydła poprzez podcięcie od dołu do 80 mm wykonane w TECHNOLOGII STANDARD | 25,00 [30,75] |
| Wypełnienie płytą wiórową, skrzydło wykonywane w TECHNOLOGII STANDARD | 95,00 [116,85] |
| Fabryczne skrócenie skrzydła od dołu do 60mm | 50,00 [61,50] |
| Fabryczne skrócenie ościeżnicy od dołu do 60mm | 50,00 [61,50] |
| Wzmocnienie pod samozamykacz | 25,00 [30,75] |
| Drugi zamek | 50,00 [61,50] |
| SPECJALNA KONSTRUKCJA | |
| Wzmocnienie płytą wiórową z płaskownikiem stalowym (model SH) | 220,00 [270,60] |

KOLORY

PREMIUM PROMO [B]



Somo (SO)



Weno (WE)

PREMIUM [C]



Biały (BA)



Arctic (AT)



Grey (GR)



Pinią (PI)



Truflą (TF)

PREMIUM PLUS [D]



Bianco (BG)



Lemon (LJ)



Tabaco (TJ)



Puro (PN)



Nordic (NO)

SF/P



| | |
|---------------------|-----------------|
| ■ PREMIUM PROMO [B] | 175,00 [215,25] |
| ■ PREMIUM [C] | |
| ■ PREMIUM PLUS [D] | 198,00 [243,54] |
| ■ EXTREME [E] | 275,00 [338,25] |

TABELA DOPŁAT DO SKRZYDEŁ SOFIA W KOLORACH RAL, NCS

| KOLORY RAL, NCS WG. GRUP KOLORYSTYCZNYCH (str. 84) | | | | |
|---|------------------------|--------------------------|------------------------|------------------------|
| MODEL | GRUPA 1 kolory jasne | GRUPA 2 kolory pośrednie | GRUPA 3 kolory średnie | GRUPA 4 kolory ciemne |
| SOFIA | | | | |
| dopłata do grupy cenowej EXTREME | 175,00 [215,25] | 225,00 [276,75] | 285,00 [350,55] | 335,00 [412,05] |
| Kątownik zwykły / poszerzający o dodatkowe 2 cm do ościeżnicy SW/S8 i LUX | 150,00 [184,50] | | | |
| Ościeżnice (baza pod lakier NCS, RAL str. 66-68) | +40% | | +50% | |

dopłata wg tabeli kolorystycznej (str. 84) minimalne zamówienie: 2 sztuki

DOPLATY DO RAL

| | |
|---------------------------------------|----------------------|
| Maskownice (baza pod lakier NCS, RAL) | 50,00 [61,50] |
| Belki | 10,00 [12,30] |
| Listwy i ćwierćwałki | 20,00 [24,60] |



kolory palet RAL i NCS (oprócz metalicznych)

EXTREME [E]

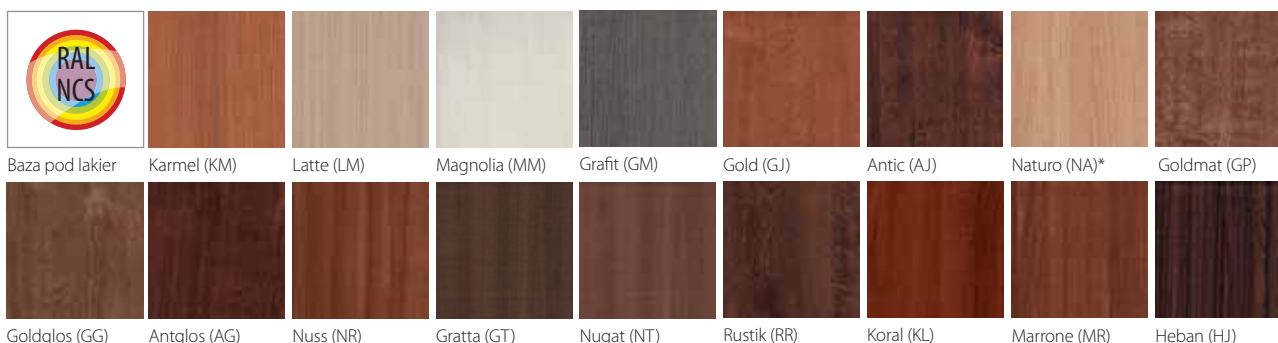

* dostępny od 15 marca 2016r.

Informacje techniczne: str. 69
Informacje o ościeżnicach: str. 66
Drzwi dwuskrzydłowe, dostawka w rozm. 40: str. 83
Skrzydła przesuwne: str. 64-65

• DAKAR



Hotel Centurion





KONSTRUKCJA



Ramiak skrzydła wypełniony stabilizatorem „plaster miodu” (model DA), lub pełną płytą wiórową (model DK), całość obustronnie oklejona płytą HDF pokrytą laminatem CPL (0,2mm). Skrzydła okleinowane są w TECHNOLOGII STANDARD.

Dostępne rozmiary 60, 70, 80, 90 oraz drzwi dwuskrzydłowe (nie dotyczy modelu DP/P) (str. 82).

ELEMENTY I AKCESORIA W CENIE SKRZYDŁA



- Zamek dostępny w czterech wariantach:
 - na klucz zwykły (T),
 - z blokadą łazienkową (L),
 - na wkładkę patentową (Y)
 - i bez otworu na klucz (G)
- Trzy zawiasy czopowe
- W skrzydłach przeszklonych – szkło białe matowe hartowane Lakmat
- Możliwość skrócenia skrzydła od dołu przez samodzielne podcięcie do 60mm

ELEMENTY I AKCESORIA ZA DOPŁATĄ



| | |
|--|-----------------|
| Otwory + tuleje wentylacyjne (jeden rząd) | 15,00 [18,45] |
| Otwór + kratka wentylacyjna | 25,00 [30,75] |
| Podcięcie wentylacyjne w skrzydle | 25,00 [30,75] |
| Komplet nakładek na 1 szt. zawiasu | 4,00 [4,92] |
| Wykonanie skrzydła w wersji przesuwnej (str. 64-65) nie dotyczy modelu DP/P | 25,00 [30,75] |
| Skrzydło w rozmiarze 100, 110 szklenie jak w rozmiarze 90 | 40,00 [49,20] |
| Skrzydło w rozmiarze 100, 110 (DP) | 160,00 [196,80] |
| Zawias 3D 1kpl (3 szt. górnych elementów +3 szt. dolnych elementów) (szczegóły str. 83) | 30,00 [36,90] |
| Dodatkowa listwa zezwalająca na korektę długości skrzydła poprzez podcięcie od dołu do 80 mm | 25,00 [30,75] |
| Wypełnienie płytą wiórową (model DK) | 95,00 [116,85] |
| Fabryczne skrócenie skrzydła od dołu do 60mm | 50,00 [61,50] |
| Fabryczne skrócenie ościeżnicy od dołu do 60mm | 50,00 [61,50] |
| Wzmocnienie pod samozamykacz | 25,00 [30,75] |

KOLORY

CPL [F]



Popiel (PC)

Dub (DC)

Beech (BC)

Snow (SC)



Mocca (MC)

Noce (NC)

Antracyt (AC)

| | DA/P | DA/L | DA/S | DA/D |
|-----------|---|---|--|---|
| |  |  |  |  |
| ■ CPL [F] | 269,00 [330,87] | 326,00 [400,98] | 355,00 [436,65] | 355,00 [436,65] |

KONSTRUKCJA

KONSTRUKCJA WZMOCNIONA STALOWYM PŁASKOWNIKIEM [model DP/P]

Taka konstrukcja skrzydła zapewnia wyższą odporność na niekorzystne warunki eksploatacyjne, w szczególności produkt staje się mniej wrażliwy na różnicę temperatur i wilgotności. Zwiększona stabilność skrzydła drzewianego podnosi komfort jego użytkowania.

W zestawie: • dwa zamki • wizjer • trzy bolce antywyważeniowe





| | DP/P |
|-----------|---|
| |  |
| ■ CPL [F] | 485,00 [596,55] |

TABELA DOPŁAT DO SKRZYDEŁ DAKAR

| | | |
|--|---|-----------------|
| Ościeznica stała MDF typ Z do wersji DP/P* |  | 166,00 [204,18] |
| Listwa opasowa L/MF 60mm |  | 59,00 [72,57] |
| Listwa opasowa L/M8 80mm | | 69,00 [84,87] |

*Wyposażenie drzwi (skrzydło i ościeznica) w bolce - symbol „B” w przedostatniej pozycji kodu.

Informacje techniczne: str. 69
Informacje o ościeznicach: str. 66
Drzwi dwuskrzydłowe, dostawka w roz. 40: str. 83



KONSTRUKCJA

Konstrukcja skrzydła została wzmocniona stalowym płaskownikiem. Wypełnienie - płyta wiórowa otworowa. Poszycie stanowi płyta HDF pokryta drewnopodobną okleiną wysokiej jakości. Skrzydła okleinowane w TECHNOLOGII STANDARD. Skrzydło zostało wyposażone w uszczelkę. Dostępne rozmiary 75, 80, 85, 90.

PARAMETRY

[z ościeżnicą stałą drewnianą 100x45 mm z jednym zamkiem i progim]
Rw(c; Ctr)=32(-1;-2)dB współczynnik izolacyjności akustycznej właściwej dla drzwi szerokości '90, raport z badań nr.: AV29F07-2/15. Powyższe parametry są również utrzymane dla drzwi z ościeżnicą regulowaną.



ELEMENTY I AKCESORIA W CENIE SKRZYDŁA

- Dwa niezależne zamki ryglowe na wkładkę (wersja R)
- Trzy bolce antywyważeniowe
- Trzy zawiasy 3D
- Wizjer (dołączany luzem)
- Uszczelka w przyldze skrzydła
- Uszczelka w ościeżnicy
- Regulowany zaczep zamka
- Możliwość skrócenia skrzydła od dołu przez samodzielne podcięcie do 60 mm

Ościeżnica stała (100 x 45 mm) drewniana okleinowana + próg drewniany bukowy lakierowany lakierem bezbarwnym (lub dodatkowa opcja: próg surowy)



**W CENIE
KOMPLETU**

Drzwi z ościeżnicą stałą są oznaczone symbolem:
1/BP/P, 1/B1/P, 1/B2/P itd.



ELEMENTY I AKCESORIA ZA DOPŁATĄ

| | | |
|--|--|------------------------|
| Fabryczne skrócenie skrzydła oraz ościeżnicy od dołu do 60 mm | | 100,00 [123,00] |
| Listwa opasowa L/MF (60 mm) | | 41,00 [50,43] |
| Listwa opasowa L/M8 (80 mm) | | 51,00 [62,73] |
| Ćwierćwałek wypukły | | 38,00 [46,74] |
| Oślonka na zawiasy Ø16mm (1 kpl - góra i dół) patyna lub nikiel szczotkowany | | 9,60 [11,80] |
| Klamka (patyna lub nikiel szczotkowany) | | 75,00 [92,25] |
| Szyld górny (patyna lub nikiel szczotkowany) | | 30,00 [36,90] |
| Dopłata za ościeżnicę regulowaną (od 100-120 (B) do 300-320 (1)) Drzwi z ościeżnicą regulowaną są oznaczone symbolem: R/BP/P, R/B1/P, R/B2/P itd. | | 350,00 [430,50] |
| Próg aluminiowy (zamiast drewnianego) | | 15,00 [18,45] |

BP/P

B1/P

B2/P

B3/P

B4/P

B5/P

B6/P

B7/P

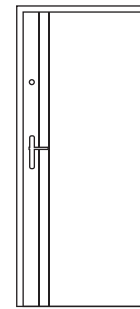
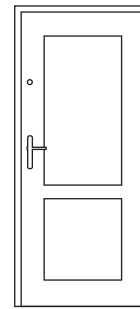
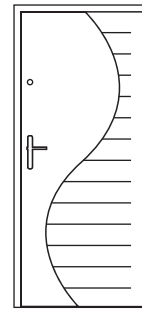
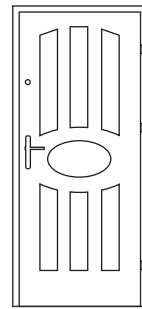
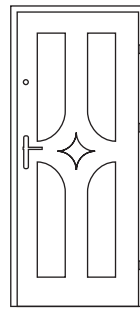
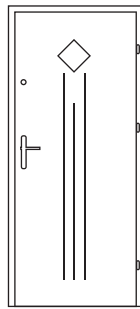
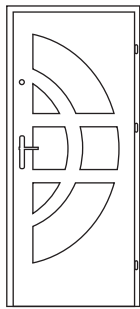
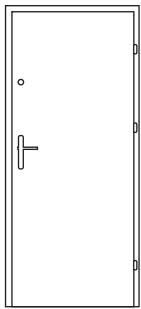

zaczep zamka
górnego



zamek górny
3-ryglowy



regulowany
zaczep zamka



zamek dolny
3-ryglowy

uszczelka
w przyłdzie skrzydła



wizjer

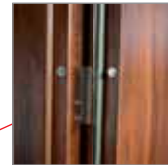

bolce
antywyważeniowe



zawiasy 3D



Próg drewniany
lakierowany
lakierem
bezbabarwnym
w cenie kompletu

B8/P

B9/P

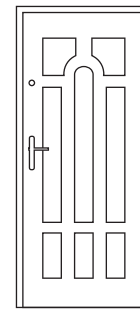
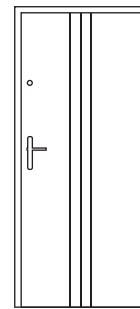

■ EXTREME [E]

| 890,00 [1094,70]

KOLORY

EXTREME [E]



Karmel (KM)



Latte (LM)



Magnolia (MM)



Grafit (GM)



Rustik (RR)



Nuss (NR)



Korale (KL)



Marrone (MR)



Heban (HJ)

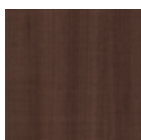

Gratta (GT)



Nugat (NT)

**KONSTRUKCJA SKRZYDŁA: MODEL A1/P****Rw30dB**

Skrzydło w systemie przylgowym, konstrukcję skrzydła stanowi ramiak obłożony płytą HDF, wypełnienie stanowi płyta wiórowa pełna, skrzydło wyposażone w uszczelkę opadającą. Wykonane w TECHNOLOGII STANDARD. **Maksymalny rozmiar skrzydła - szerokość do 1044mm, wysokość do 2164mm (za wyjątkiem pokryć BASIC maksymalna wysokość 2030mm).**

PARAMETRY

[z ościeżnicą stałą Z, Q MDF 100 x 43mm lub regulowaną LUX, SW, S8 - 30dB] Rw(c; Ctr) = 30(-1;-1)dB współczynnik izolacyjności akustycznej właściwej dla drzwi szerokości '90, raport z badań nr.: S02/12/0006/2604/Sb; raport z badań z ościeżnicą SW nr: 423.12/20/0075/13

KONSTRUKCJA SKRZYDŁA: MODEL A2/P**Rw32dB**

Skrzydło w systemie przylgowym, konstrukcję skrzydła stanowi ramiak obłożony płytą HDF, wypełnienie stanowi specjalna konstrukcja CENTURION-R, skrzydło wyposażone w uszczelkę opadającą. Wykonane w TECHNOLOGII STANDARD.

PARAMETRY

[z ościeżnicą stałą Z, Q MDF 100 x 43mm lub regulowaną LUX, SW, S8 - 32dB] Rw(c; Ctr)=32(-1;-2)dB współczynnik izolacyjności akustycznej właściwej dla drzwi szerokości '90, raport z badań nr.: S02/12/0006/2604/Sc; raport z badań z ościeżnicą SW nr: 423.12/20/0075/13

**KONSTRUKCJA KOMPLETU:
SKRZYDŁO Z OŚCIEŻNICĄ MODEL A4/P****Rw42dB**

Skrzydło w systemie przylgowym, konstrukcję skrzydła stanowi ramiak obłożony płytą HDF, wypełnienie stanowi specjalna konstrukcja CENTURION-R, skrzydło wyposażone w dwie uszczelki opadające oraz zawiasy 3D. Wykonane w TECHNOLOGII STANDARD.

PARAMETRY

[z ościeżnicą stałą drewnianą 150x80mm z jednym zamkiem] Rw(c; Ctr)=42(-2;-5)dB współczynnik izolacyjności akustycznej właściwej dla drzwi szerokości '90, raport z badań nr.: AV8-1/14

**ELEMENTY I AKCESORIA ZA DOPŁATĄ**

| | |
|--|------------------------|
| Komplet nakładek na 1 szt. zawiasu | 4,00 [4,92] |
| Skrzydło w rozmiarze 100 (dla modelu A1) | 50,00 [61,50] |
| Skrzydło w rozmiarze 100 (dla modelu A2) | 100,00 [123,00] |
| Skrzydło w rozmiarze 100 (dla modelu A4) | 200,00 [246,00] |
| Zawias 3D 1 kpl (3 szt. górnych elementów +3 szt. dolnych elem.) (nie dotyczy modelu A4) | 30,00 [36,90] |
| Dodatkowa listwa zezwalająca na korektę długości skrzydła poprzez podcięcie od dołu do 80 mm wykonane w TECHNOLOGII STANDARD | 25,00 [30,75] |
| Drugi zamek | 50,00 [61,50] |
| Zamek bez otworu na klucz (G) | BEZ DOPŁATY |

KOLORY**BASIC [A]**

White (B)



Buk (BP)



Erle (EP)

PREMIUM PROMO [B]

Somo (SO)



Calvados (CP)



Dąb (DP)



Orah (OI)

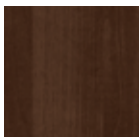

Weno (WE)

CPL [F]

Popiel (PC)



Dub (DC)



Beech (BC)



Snow (SC)



Mocca (MC)



Noce (NC)



Antracyt (AC)

Rw30dB



A1



| | |
|---------------------|-----------------|
| ■ BASIC [A] | |
| ■ PREMIUM PROMO [B] | 480,00 [590,40] |
| ■ PREMIUM [C] | |
| ■ PREMIUM PLUS [D] | 490,00 [602,70] |
| ■ EXTREME [E] | 560,00 [688,80] |
| ■ CPL [F] | 605,00 [744,15] |

Rw32dB



A2



| | |
|---------------------|-----------------|
| ■ BASIC [A] | |
| ■ PREMIUM PROMO [B] | |
| ■ PREMIUM [C] | 690,00 [848,70] |
| ■ PREMIUM PLUS [D] | |
| ■ EXTREME [E] | |
| ■ CPL [F] | |

Rw42dB



A4



| | |
|---------------------|-------------------|
| ■ BASIC [A] | |
| ■ PREMIUM PROMO [B] | |
| ■ PREMIUM [C] | 2240,00 [2755,20] |
| ■ PREMIUM PLUS [D] | |
| ■ EXTREME [E] | |
| ■ CPL [F] | |

CENA DRZWI

ELEMENTY I AKCESORIA
W CENIE DRZWI

- Zamek na wkładkę patentową
- Trzy zawiasy 3D
- Uszczelka opadająca

ELEMENTY I AKCESORIA
W CENIE DRZWI

- Zamek na wkładkę patentową
- Trzy zawiasy 3D
- Uszczelka opadająca

ELEMENTY I AKCESORIA
W CENIE DRZWI

- Zamek na wkładkę
- Trzy zawiasy 3D
- Dwie uszczelki opadające
- Ościeżnica stała drewniana 150x80

Informacje techniczne: str. 71

OFERTA STANDARD

EXTREME [E]



| | | | | | | | | |
|-----------------|--------------|-------------|---------------|-------------|--------------|------------|--------------|--------------|
| Baza pod lakier | Karmel (KM) | Latte (LM) | Magnolia (MM) | Grafit (GM) | Gold (GJ) | Antic (AJ) | Naturo (NA)* | Goldmat (GP) |
| Goldglos (GG) | Antglos (AG) | Rustik (RR) | Nuss (NR) | Koral (KL) | Marrone (MR) | Heban (HJ) | Gratta (GT) | Nugat (NT) |

* dostępny od 15 marca 2016r.

PREMIUM [C]

| | | | | | |
|-------------|--------------|------------|-------------|---------------|--------------|
| Biały (BA) | Kasztan (KR) | Ofram (OR) | Tapi (TR) | Akacja (AK) | Wenge (WR) |
| Arctic (AT) | Grey (GR) | Pinia (PI) | Trufła (TF) | Koniak (KJ)** | Imbir (IJ)** |

PREMIUM PLUS [D]

| | | |
|-------------|-------------|-------------|
| Bianco (BG) | Lemon (LJ) | Tabaco (TJ) |
| Puro (PN) | Nordic (NO) | |

**dostępne wyłącznie w modelu A1



• FOGO

38







KONSTRUKCJA

Skrzydło drzwiowe wykonane jest z ognioodpornej pełnej płyty wiórowej stanowiącej wypełnienie, do której po obwodzie z trzech stron doklejona jest listwa drewniana.

Poszycie skrzydła stanowi płyta HDF płaska (lakierowana lub okleinowana) lub frezowana okleinowana. W skrzydłach przeszklonych - szyba ognioochronna przezroczysta. Skrzydła okleinowane są w TECHNOLOGII STAN-DARD. Ościeżnica drewniana z elementów o przekroju 100x54mm, okleinowana w kolorze skrzydła.

Drzwi techniczne przeznaczone są do stosowania jako drzwi wewnętrzne wejściowe w budownictwie mieszkaniowym, użyteczności publicznej oraz budynkach zamieszkania zbiorowego.

Skrzydła zapewniają deklarowaną ochronę przeciwpożarową wyłącznie w komplecie z ościeżnicą drewnianą.



ELEMENTY I AKCESORIA W CENIE DRZWI F1, F2

- zamek na wkładkę o podwyższonej odporności termicznej (Y)
- trzy zawiasy 3D
- zestaw montażowy
- zaczep zamka
- w skrzydłach przeszklonych - szyba ognioochronna przezroczysta
- uszczelki o podwyższonej odporności termicznej
- uszczelki pęczniące w kanałach wrębu ościeżnicy (wersja F1)
- uszczelki pęczniące dymoszczelne w kanałach wrębu ościeżnicy (wersja F2)
- uszczelka opadająca u dołu skrzydła (wersja F2)
- ościeżnica stała drewniana 100x54mm



ELEMENTY I AKCESORIA ZA DOPŁATĄ

| | |
|---|-----------------|
| Drugi zamek na wkładkę (P) i zaczep | 50,00 [61,50] |
| Bolce antywyważeniowe (B) | 65,00 [79,95] |
| Wizjer (W) | 75,00 [92,25] |
| Samozamykacz z ramieniem nożycowym | 230,00 [282,90] |
| Skrzydło w rozmiarze 100 | 200,00 [246,00] |
| Skrzydło w rozmiarze 110 | 300,00 [369,00] |
| Skrzydło w rozmiarze 120 (możliwość wykonania po wcześniejszej konsultacji z Działem Zbytu) | 400,00 [492,00] |

1. W celu spełnienia warunków Aprobaty Technicznej do drzwi przeciwpożarowych należy zastosować samozamykacz zgodny z normą PN-EN 1154:1994/A1:2004. Drzwi dwuskrzydłowe przeciwpożarowe powinny posiadać Regulator Kolejności Zamykania (RKZ) oraz samozamykacze w skrzydle czynnym i biernym.

2. Drzwi techniczne przeciwpożarowe oferowane są w komplecie z ościeżnicą (o przekroju 100x54mm). Brak możliwości samodzielnej korekty skrzydła poprzez podcięcie.

3. W celu spełnienia warunków Aprobaty Technicznej do drzwi przeciwpożarowych dymoszczelnych należy zamontować uszczelkę opadającą.

4. Wkładki bębnekowe do drzwi przeciwpożarowych należy stosować zgodnie z normą PN-EN 1303:2007/AC:2008

5. Zalecany wymiar wkładki bębnekowej asymetrycznej do drzwi przeciwpożarowych do skrzydła EI₂30 30/45

Wymiar wkładki bębnekowej zalecany przy założeniu że sztyld ma grubość 10mm a wkładka wystaje ponad sztyld nie więcej niż 5mm.

6. Klamka do drzwi przeciwpożarowych powinna posiadać rdzeń stalowy o przekroju 8x8mm i spełniać wymagania PN-EN 1906:2003.

Drzwi o odporności ogniowej są wyrobami o wysokim stopniu ważności w aspekcie bezpieczeństwa pożarowego w budynkach. Zaleca się, aby właściciel budynku dbał o utrzymanie drzwi w stanie pełnej sprawności do działania. W trakcie użytkowania drzwi należy poddawać okresowym przeglądom i konserwacji przez wykwalifikowaną ekipę montażową, co najmniej raz w roku.



- BASIC [A]
- PREMIUM PROMO [B]
- PREMIUM [C]

| WERSJA F1 | | | | |
|------------|------------------------|------------------------------------|------------------------------------|------------------------------------|
| | F1/F*, F2/F* 80, 90 | F1/P, F2/P 70, 80, 90, 100, 110 | F1/S, F2/S 70, 80, 90, 100, 110 | F1/M, F2/M 70, 80, 90, 100, 110 |
| - | - | ■ 1075,00 / 1322,25 | ■ 2075,00 / 2552,25 | ■ 1675,00 / 2060,25 |
| ■ 1195,00* | ■ 1469,85 | ■ 1099,00 / 1351,77 | ■ 2099,00 / 2581,77 | ■ 1699,00 / 2089,77 |

- PREMIUM PLUS [D]
- EXTREME [E]
- CPL [F]

| WERSJA F2 | | | | |
|------------|------------------------|------------------------------------|------------------------------------|------------------------------------|
| | F1/F*, F2/F* 80, 90 | F1/P, F2/P 70, 80, 90, 100, 110 | F1/S, F2/S 70, 80, 90, 100, 110 | F1/M, F2/M 70, 80, 90, 100, 110 |
| - | - | ■ 1610,00 / 1980,30 | ■ 2610,00 / 3210,30 | ■ 2160,00 / 2656,80 |
| ■ 1730,00* | ■ 2127,90 | ■ 1634,00 / 2009,82 | ■ 2634,00 / 3239,82 | ■ 2184,00 / 2686,32 |

* Dostępne wyłącznie w okleinach: KARMEŁ, LATTE, MAGNOLIA, GRAFIT, ANTIC, RUSTIC, NUSS, KORAL, MARRONE, HEBAN, GRATTA, NUGAT. Istnieje możliwość wykonania frezowania wg. wybranego wzoru modelu BAZALT (str. 33)

KOLORY

BASIC [A] PREMIUM PROMO [B]

White (BI) Buk (BP) Erle (EP) Somo (SO)

Calvados (CP) Dąb (DP) Orzech (OI) Weno (WE)

CPL [F]

Popiel (PC) Dub (DC) Beech (BC) Snow (SC)

Mocca (MC) Noce (NC) Antracyt (AC)

EXTREME [E]

Baza pod lakier Karmel (KM) Latte (LM) Magnolia (MM) Grafit (GM) Gold (GJ) Antic (AJ) Naturo (NA)* Goldmat (GP)

Goldglos (GG) Antglos (AG) Rustik (RR) Nuss (NR) Koralek (KL) Marrone (MR) Heban (HJ) Gratta (GT) Nugat (NT)

PREMIUM [C]

Biały (BA) Kasztan (KR) Ofram (OR) Tapi (TR) Akacja (AK) Wenge (WR)

Arctic (AT) Grey (GR) Pini (PI) Trufia (TF) Koniak (KJ) Imbir (IJ)

PREMIUM PLUS [D]

Bianco (BG) Lemon (LJ) Tabaco (TJ)

Puro (PN) Nordico (NO)

OFERTA STANDARD





KONSTRUKCJA

Skrzydło drzwiowe wykonane jest z ognioodpornej pełnej płyty wiórowej stanowiącej wypełnienie, do której po obwodzie z trzech stron doklejona jest listwa drewniana.

Poszycie skrzydła stanowi płyta HDF płaska (lakierowana lub okleinowana) lub frezowana okleinowana. W skrzydłach przeszklonych - szyba ognioochronna przezroczysta. Skrzydła okleinowane są w TECHNOLOGII STAN-DARD. Ościeżnica drewniana z elementów o przekroju 100x54mm, okleinowana w kolorze skrzydła.

Drzwi techniczne przeznaczone są do stosowania jako drzwi wewnętrzne wejściowe w budownictwie mieszkaniowym, użyteczności publicznej oraz budynkach zamieszkania zbiorowego.

Skrzydła zapewniają deklarowaną ochronę przeciwpożarową wyłącznie w komplecie z ościeżnicą drewnianą.



ELEMENTY I AKCESORIA W CENIE DRZWI F3, F4

- zamek na wkładkę o podwyższonej odporności termicznej (Y)
- cztery zawiasy 3D
- zestaw montażowy
- zaczep zamka
- w skrzydłach przeszklonych - szyba ognioochronna przezroczysta
- uszczelki o podwyższonej odporności termicznej
- uszczelki pęczniące w kanałach wrębu ościeżnicy (wersja F3)
- uszczelki pęczniące dymoszczelne w kanałach wrębu ościeżnicy (wersja F4)
- uszczelka opadająca u dołu skrzydła (wersja F4)
- ościeżnica stała drewniana 100x54mm



ELEMENTY I AKCESORIA ZA DOPŁATĄ

| | |
|---|------------------------|
| Drugi zamek na wkładkę (P) i zaczep | 50,00 [61,50] |
| Bolce antywyważeniowe (B) | 65,00 [79,95] |
| Wizjer (W) | 75,00 [92,25] |
| Samozamykacz z ramieniem nożycowym | 230,00 [282,90] |
| Skrzydło w rozmiarze 100 | 200,00 [246,00] |
| Skrzydło w rozmiarze 110 | 300,00 [369,00] |
| Skrzydło w rozmiarze 120 (możliwość wykonania po wcześniejszej konsultacji z Działem Zbytu) | 400,00 [492,00] |

1. W celu spełnienia warunków Aprobaty Technicznej do drzwi przeciwpożarowych należy zastosować samozamykacz zgodny z normą PN-EN 1154:1994/A1:2004. Drzwi dwuskrzydłowe przeciwpożarowe powinny posiadać Regulator Kolejności Zamykania (RKZ) oraz samozamykacze w skrzydle czynnym i biernym.

2. Drzwi techniczne przeciwpożarowe oferowane są w komplecie z ościeżnicą (o przekroju 100x54mm). Brak możliwości samodzielnej korekty skrzydła poprzez podcięcie.

3. W celu spełnienia warunków Aprobaty Technicznej do drzwi przeciwpożarowych dymoszczelnych należy zamontować uszczelkę opadającą.

4. Wkładki bębnekowe do drzwi przeciwpożarowych należy stosować zgodnie z normą PN-EN 1303:2007/AC:2008

5. Zalecany wymiar wkładki bębnekowej asymetrycznej do drzwi przeciwpożarowych do skrzydła EI₂60 30/55

Wymiar wkładki bębnekowej zalecany przy założeniu że sztyld ma grubość 10mm a wkładka wystaje ponad sztyld nie więcej niż 5mm.

6. Klamka do drzwi przeciwpożarowych powinna posiadać rdzeń stalowy o przekroju 8x8mm i spełniać wymagania PN-EN 1906:2003.

Drzwi o odporności ogniowej są wyrobami o wysokim stopniu ważności w aspekcie bezpieczeństwa pożarowego w budynkach. Zaleca się, aby właściciel budynku dbał o utrzymanie drzwi w stanie pełnej sprawności do działania. W trakcie użytkowania drzwi należy poddawać okresowym przeglądom i konserwacji przez wykwalifikowaną ekipę montażową, co najmniej raz w roku.



- BASIC [A]
- PREMIUM PROMO [B]
- PREMIUM [C]

- PREMIUM PLUS [D]
- EXTREME [E]
- CPL [F]

WERSJA F3

| | | | |
|----------------------------|----------------------------|----------------------------|----------------------------|
| - | ■ 2180,00 [2681,40] | ■ 3180,00 [3911,40] | ■ 2930,00 [3603,90] |
| ■ 2300,00 [2829,00] | ■ 2204,00 [2710,92] | ■ 3204,00 [3940,92] | ■ 2954,00 [3633,42] |

WERSJA F4

| | | | |
|----------------------------|----------------------------|----------------------------|----------------------------|
| - | ■ 2780,00 [3419,40] | ■ 3780,00 [4649,40] | ■ 3530,00 [4341,90] |
| ■ 2900,00 [3567,00] | ■ 2804,00 [3448,92] | ■ 3804,00 [4678,92] | ■ 3554,00 [4371,42] |

* Dostępne wyłącznie w okleinach: KARMEL, LATTE, MAGNOLIA, GRAFIT, ANTIC, RUSTIC, NUSS, KORAL, MARRONE, HEBAN, GRATTA, NUGAT. Istnieje możliwość wykonania frezowania wg. wybranego wzoru modelu BAZALT (str. 33)

KOLORY

BASIC [A]

PREMIUM PROMO [B]

CPL [F]

EXTREME [E]

PREMIUM [C]

PREMIUM PLUS [D]



SYSTEM PRZESUWNY CHOWANY W ŚCIANĘ

System przesuwny chowany w ścianę daje maksymalne wykorzystanie powierzchni użytkowej pomieszczenia. Konstrukcję systemu tworzy kasetka wykonana z metalowych elementów. Otwierając drzwi skrzydło chowa się pomiędzy metalowy stojak kasety osłonięty płytą kartonowo-gipsową. Skrzydła drzwiowe wykonywane są w systemie bezprzylgowym i dostępne są zgodnie z ofertą katalogową CENTURION-R. Kasetka oraz ościeżnica dostarczane są przez współpracującą z nami firmę ECLISSE.



Firma ECLISSE jest producentem gotowych rozwiązań systemów przesuwnych chowanych w ścianę przeznaczonych do DRZWI CENTURION-R. Informacja na temat szczegółów oferty i sprzedaży kaset i ościeżnic: www.eclisse.pl/centurion, tel. (58) 53 11 995

SYSTEM PRZESUWNY NAŚCIENNY

Rodzaje systemów przesuwnych naściennych

- System przesuwny z tunelem

- System przesuwny bezpośrednio na ścianę

System przesuwny naścienny oferowany jest do wewnątrzlokalowych bezprzylgowych pojedynczych skrzydeł. Dostępne rozmiary: 60, 70, 80, 90

SKRZYDŁA PRZESUWNE

są wykonywane w systemie bezprzylgowym frezowane w dolnej krawędzi skrzydła pod element prowadzący montowany do podłogi.

UWAGA!

Wąskie krawędzie skrzydła okleinowane obrzeżem (proste krawędzie) za wyjątkiem modeli MONACO, OSAKA, NICEA, VERONA, SEMKO, INOX, AFRO, wykonywanych w TECHNOLOGII RAMA SOFT.

| CENNIK ELEMENTÓW SYSTEMU PRZESUWNEGO | CENA (PLN) NETTO [BRUTTO] |
|---|---|
| prowadnica (1800mm) | 152,00 [186,96] |
| prowadnica (2000mm) | 166,00 [204,18] |
| zamek hakowy na klucz lub z blokadą łazienkową (2szt. pochwytów i zaczep) | cena wg. tabeli 1 |
| belka odbojowa | 21,00 [25,83] |
| maskownica | cena wg. aktualnego cennika |
| skrzydło przesuwne (frezowane pod prowadnik w standardzie) | cena wybranego modelu wg. aktualnego katalogu + 25,00 [30,75] |
| tunel (obudowa muru) | cena ościeżnicy regulowanej (SW) |
| pochwyt metalowe | cena wg. wybranego modelu tabela 1 |

TABELA 1

| ZAMKI HAKOWE - POCHWYT OWALNY | | | |
|-------------------------------|------------------------|------------------|----------------------------|
| KOLORY | POCHWYT 1 kpl = 2 szt. | ZAMEK NA KLUCZYK | ZAMEK Z BLOKADĄ ŁAZIENKOWĄ |
| CHROM BŁYSZCZĄCY | 72,00 [88,56] | 150,00 [184,50] | 210,00 [258,30] |
| NIKIEL MATOWY | 66,00 [81,18] | 160,00 [196,80] | 200,00 [246,00] |
| ZŁOТЫ PATYNA | 58,00 [71,34] | 140,00 [172,20] | 180,00 [221,40] |

| ZAMKI HAKOWE - POCHWYT PROSTOKĄTNY | | | |
|------------------------------------|------------------------|------------------|----------------------------|
| KOLORY | POCHWYT 1 kpl = 2 szt. | ZAMEK NA KLUCZYK | ZAMEK Z BLOKADĄ ŁAZIENKOWĄ |
| NIKIEL MATOWY | 69,00 [84,87] | 180,00 [221,40] | 200,00 [246,00] |

| POCHWYTY METALOWE OWALNE | | | |
|--------------------------|------------------------|------------------|----------------------------|
| KOLORY | POCHWYT 1 kpl = 2 szt. | ZAMEK NA KLUCZYK | ZAMEK Z BLOKADĄ ŁAZIENKOWĄ |
| PATYNA | 30,00 [36,90] | NIEDOSTĘPNE | NIEDOSTĘPNE |
| NIKIEL SZCZOTKOWANY | | | |

Odcień pochwytu metalowego (patyna, nikiel szczotkowany) istotnie różni się od koloru zestawu zamka hakowego wraz z pochwytami (w kolorach złoty patyna i nikiel matowy).

W SKŁAD SYSTEMU PRZESUWNEGO NAŚCIENNEGO WCHODZI:

- prowadnica z wózkami jezdnyymi i okuciami
- skrzydło przesuwne
- maskownica
- belka odbojowa (w przypadku wyboru skrzydła z zamkiem hakowym w belce odbojowej wyfrezowane jest gniazdo na zaczep)
- dwie listwy dystansowe o wymiarze 16x26,5mm i 22x45mm (system naścienny z tunelem) jedna listwa dystansowa o wymiarze 22x45mm (system bezpośrednio na ścianę), listwy dystansowe kompletowane są razem z maskownicą
- zestaw zamka hakowego
- tunel (obudowa muru)

| MASKOWNICA SYSTEMU PRZESUWNEGO PRZEZNACZONA DO WSZYSTKICH SKRZYDEŁ PRZESUWNYCH W ROZMIARZE OD 60 DO 90 | | CENA (PLN) NETTO [BRUTTO] |
|--|---|---------------------------|
| M/MF M/SW | BAZA POD LAKIER RAL, NCS kolor: BIAŁY, BUK, DĄB, CALVADOS, ERLE, ORAH (OI), KASZTAN, OFRAM, WENGE, KONIAK, IMBIR, AKACJA, WENO, TAPI, BEECH, DUB, POPIEL, MOCCA, NOCE, SNOW, ARCTIC, GREY, PINIA, TRUFLA | 99,00 [121,77] |
| | kolor: CAFE, KARMEŁ, GRAFIT, SOMO, GOLD, MILKY, LATTE, MAGNOLIA, ANTIC, TABACO, LEMON, PURO, NORDIC, NATURO**, GOLDDGŁOS, GOLDMAT, ANTGŁOS, ANTRACYT | 114,00 [140,22] |

** dostępny od 15 marca 2016r.

KOLORY

Skrzydła przesuwne dostępne są w gamie kolorystycznej wybranego modelu.

PRZYKŁAD ZASTOSOWANIA SYSTEMU PRZESUWNEGO NAŚCIENNEGO Z TUNELEM

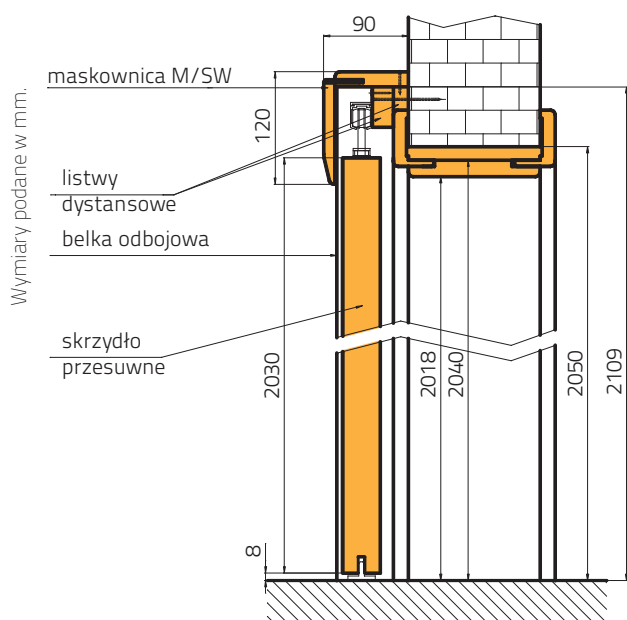

PRZEKRÓJ POZIOMY SYSTEMU PRZESUWNEGO NAŚCIENNEGO Z TUNELEM

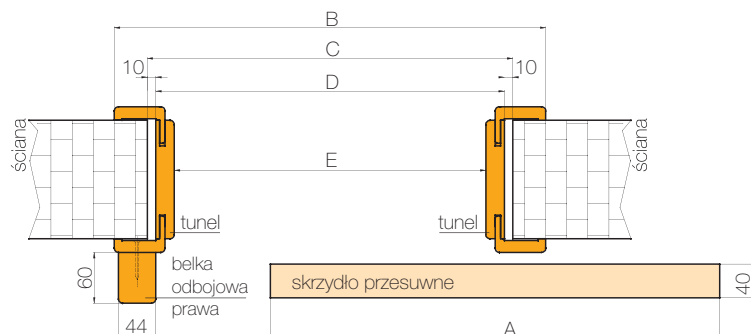

PRZYKŁAD ZASTOSOWANIA SYSTEMU PRZESUWNEGO MOCOWANEGO BEZPOŚREDNIO NA ŚCIANĘ

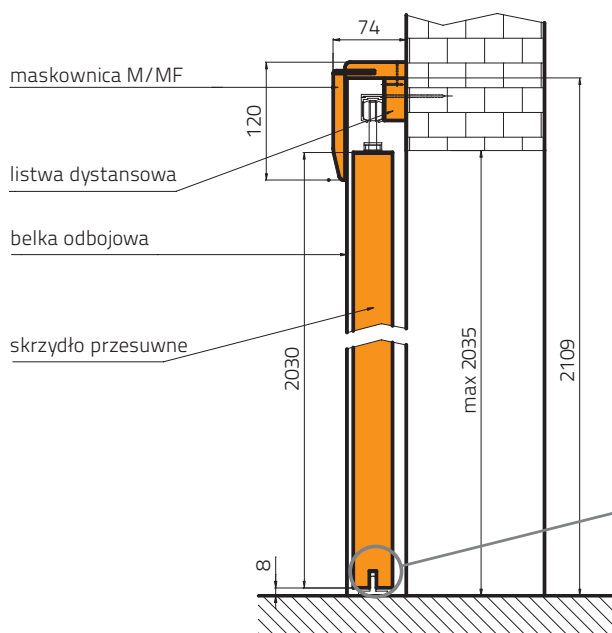

PRZEKRÓJ POZIOMY SYSTEMU PRZESUWNEGO MOCOWANEGO BEZPOŚREDNIO NA ŚCIANĘ

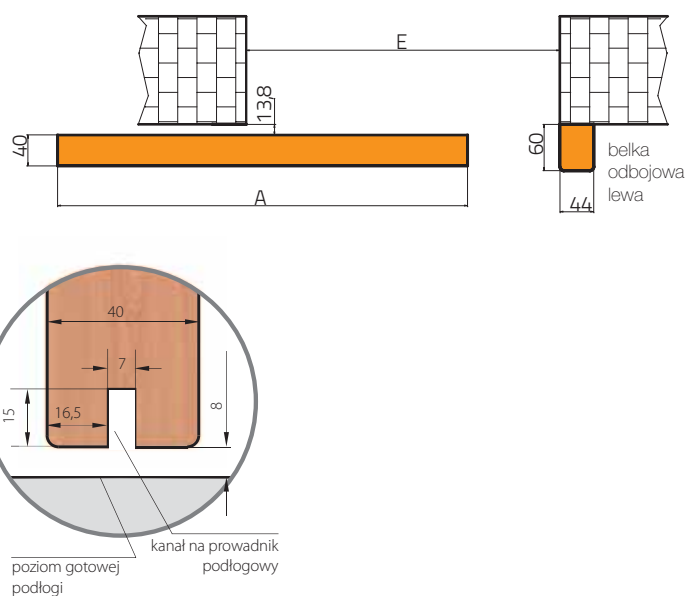

(nie dotyczy modelu VESTO S/BS, DAKAR DP/P, AKUSTIK, FOGO, BAZALT).

SYSTEM NAŚCIENNY

| SYSTEM PRZESUWNY POJEDYNCZY | | |
|-----------------------------|--------------------|------------------|
| wymiary skrzydła (mm) | maskownica Mw (mm) | przewodnica (mm) |
| 644 | 1380 | 1800 |
| 744 | 1580 | 1800 |
| 844 | 1780 | 1800 |
| 944 | 1980 | 2000 |

WYMIARY SKRZYDŁA

| SYSTEM PRZESUWNY POJEDYNCZY | | | | |
|-----------------------------|-----|-----|-----|------|
| | 60 | 70 | 80 | 90 |
| A | 644 | 744 | 844 | 944 |
| B | 745 | 845 | 945 | 1045 |
| C | 667 | 767 | 867 | 967 |
| D | 647 | 747 | 847 | 947 |
| E | 603 | 703 | 803 | 903 |











Do systemu przesuwnego naściennego, jako tunel (obudowa muru) oferowana jest wyłącznie ościeżnica regulowana SW (bez frezowania pod uszczelkę i bez uszczelki).

KOLORY

Skrzydła przesuwne dostępne są w gamie kolorystycznej wybranego modelu.



OŚCIEŻNICE, ĆWIERĆWAŁKI, LISTWY

| OFERTA | | STANDARD | SUPER | SUPER | STANDARD | SUPER | STANDARD | STANDARD | STANDARD | STANDARD | STANDARD | | | | | | | | |
|-------------------|--------------------------|--|--|--|---|--|---|--|--|---|--|----------|-----------------|-----------------|---|---|---|---|---|
| | | Ościeżnica SW  | Ościeżnica S8  | Ościeżnica MU LUX  | Ościeżnica stała (100 x 43) MF/Z  | Ościeżnica stała 100x43 MDF okleinowana typ. MQ/Q  | Ościeżnica stała 90x38 MDF okleinowana typ. MU/U  | Ćwierćwałek wypukły  | Opaska o szerokości 60mm L/MF  | Opaska o szerokości 80 mm L/M8  | Opaska Q L/MQ  | | | | | | | | |
| BASIC [A] | WHITE (BI) | X | X | X | X | X | X | X | X | X | X | | | | | | | | |
| | BUK (BU) | TABELA 1 | TABELA 2 | X | 125,00 / 153,75 | X | 114,00 / 140,22 | 31,00 / 38,13 | 31,00 / 38,13 | 41,00 / 50,43 | 41,00 / 50,43 | | | | | | | | |
| | ERLE (EA) | | | X | | X | | | | | | | | | | | | | |
| | CALVADOS (CA) | | | X | | X | | | | | | | | | | | | | |
| | DĄB (DA) | | | X | | X | | | | | | | | | | | | | |
| | ORAH (OA) | | | X | | X | | | | | | | | | | | | | |
| SOMO (SO) | TABELA 3 | | | 149,00 / 183,27 | | X | | | | | | | | | | | | | |
| PREMIUM PROMO [B] | WENO (WE) | X | X | X | X | X | X | X | X | X | | | | | | | | | |
| PREMIUM [C] | BIAŁY (BA) | TABELA 1 | TABELA 2 | X | 140,00 / 172,20 | X | 149,00 / 183,27 | 38,00 / 46,74 | 41,00 / 50,43 | 51,00 / 62,73 | 41,00 / 50,43 | | | | | | | | |
| | KASZTAN (KR) | | | TABELA 3 | | X | | | | | | | | | | | | | |
| | OFRAM (OR) | | | TABELA 3 | | X | | | | | | | | | | | | | |
| | TAPI (TR) | | | X | | X | | | | | | | | | | | | | |
| | AKACJA (AK) | | | TABELA 3 | | X | | | | | | | | | | | | | |
| | WENGE (WR) | | | TABELA 3 | | 149,00 / 183,27 | | | | | | X | | | | | | | |
| | ARCTIC (AT) | | | X | | X | | | | | | | | | | | | | |
| | GREY (GR) | | | X | | X | | | | | | | | | | | | | |
| | PINIA (PI) | | | TABELA 1 | | TABELA 2 | | | | | | TABELA 3 | 150,00 / 184,50 | 159,00 / 195,57 | X | X | X | X | X |
| | TRUFLA (TF) | | | | | | | | | | | | | | | | | | |
| KONIAK (KJ) | TABELA 1 | TABELA 2 | TABELA 3 | 150,00 / 184,50 | 159,00 / 195,57 | X | X | X | X | X | | | | | | | | | |
| IMBIR (IJ) | | | | | | | | | | | X | X | | | | | | | |
| PREMIUM PLUS [D] | BIANCO (BG) | TABELA 1 | TABELA 2 | TABELA 3 | 150,00 / 184,50 | 159,00 / 195,57 | X | 38,00 / 46,74 | 41,00 / 50,43 | 51,00 / 62,73 | 41,00 / 50,43 | | | | | | | | |
| | LEMON (LJ) | | | | | | | | | | | X | X | | | | | | |
| | TABACO (TJ) | | | | | | | | | | | X | X | | | | | | |
| | PURO (PN) | | | | | | | | | | | X | X | | | | | | |
| | NORDIC (NO) | | | | | | | | | | | X | X | | | | | | |
| EXTREME [E] | BAZA POD LAKIER RAL, NCS | TABELA 1 | TABELA 2 | TABELA 3 | 166,00 / 204,18 | 175,00 / 215,25 | X | X | X | X | 41,00 / 50,43 | | | | | | | | |
| | KARMEL (KM) | | | | | | | | | | | X | X | | | | | | |
| | LATTE (LM) | | | | | | | | | | | X | X | | | | | | |
| | MAGNOLIA (MM) | | | | | | | | | | | X | X | | | | | | |
| | GRAFIT (GM) | | | | | | | | | | | X | X | | | | | | |
| | GOLD (GJ) | | | | | | | | | | | X | X | | | | | | |
| | ANTIC (AJ) | | | | | | | | | | | X | X | | | | | | |
| | NATURO (NA)* | | | | | | | | | | | X | X | | | | | | |
| | GOLDMAT (GP) | | | | | | | | | | | X | X | | | | | | |
| | GOLDGLOS (GG) | | | | | | | | | | | X | X | | | | | | |
| | ANTGLOS (AG) | | | | | | | | | | | X | X | | | | | | |
| | RUSTIK (RR) | | | | | | | | | | | X | X | | | | | | |
| | NUSS (NR) | | | | | | | | | | | TABELA 1 | X | | | | | | |
| | KORAL (KL) | | | | | | | | | | | X | X | | | | | | |
| | MARRONE (MR) | | | | | | | | | | | X | X | | | | | | |
| | HEBAN (HJ) | | | | | | | | | | | X | X | | | | | | |
| GRATTA (GT) | TABELA 1 | TABELA 2 | TABELA 3 | 175,00 / 215,25 | X | X | X | X | X | 41,00 / 50,43 | | | | | | | | | |
| NUGAT (NT) | | | | | | | | | | | X | X | | | | | | | |
| CPL [F] | POPIEL (PC) | TABELA 1 | TABELA 2 | TABELA 3 | 175,00 / 215,25 | X | X | X | 59,00 / 72,57 | 69,00 / 84,87 | X | | | | | | | | |
| | DUB (DC) | | | | | | | | | | | X | X | | | | | | |
| | BEECH (BC) | | | | | | | | | | | X | X | | | | | | |
| | SNOW (SC) | | | | | | | | | | | X | X | | | | | | |
| | MOCCA (MC) | | | | | | | | | | | X | X | | | | | | |
| | NOCE (NC) | | | | | | | | | | | X | X | | | | | | |
| | ANTRACYT (AC) | | | | | | | | | | | X | X | | | | | | |

Opaski i ćwierćwałki dostępne w uniwersalnych kompletach zawierających elementy do samodzielnego przycięcia w rozmiarze do 90 (symbol 09) oraz do 180 (symbol 99).
* dostępny od 15 marca 2016r.

Dopłata za ościeżnice do drzwi pojedynczych rozm. 110:
Dopłata za ościeżnice do drzwi podwójnych:

50%

Dopłata za opaski i ćwierćwałki do drzwi podwójnych:

20%

TABELA 1: OŚCIEŻNICA MDF REGULOWANA OKLEINOWANA SW Z OPASKĄ 6cm

|  | | | BASIC [A]: BUK (BU), ERLÉ (EA), CALVADOS (CA), DĄB (DA), ORAH (OA) | PREMIUM PROMO [B]: SOMO (SO), WENO (WE) | PREMIUM [C]: BIAŁY (BA), KASZTAN (KR), OFRAM (OR), TAPI (TR), AKACJA (AK), WENGE (WR), ARCTIC (AT), GREY (GR), PINIA (PI), TRUFLA (TF), KONIAK (KJ), IMBIR (IJ) | PREMIUM PLUS [D]: BIANCO (BG), LEMON (LJ), TABACO (TJ), PURO (PN), NORDIC (NO) | EXTREME [E]: KARMEL (KM), MAGNOLIA (MM), GRAFIT (GM), GOLD (GJ), ANTIC (AJ), NUSS (NR), NATURO (NA)**; NUGAT (NT), GOLDMAT (GP), GOLDGLOS (GG), ANTGLOS (AG), GRATTA (GT), BAZA POD LAKIER RAL, NCS* | CPL [F]: POPIEL (PC), DUB (DC), BEECH (BC), SNOW (SC), MOCCA (MC), NOCE (NC), ANTRACYT (AC) |
|---|-------------------|----------------------------|--|--|--|---|---|---|
| Symbol wariantu | Grubość ściany mm | Złożenie paneli środkowych | netto brutto | netto brutto | netto brutto | netto brutto | netto brutto | netto brutto |
| A | 75-95 | | 185,00 227,55 | 220,00 270,60 | 220,00 270,60 | 240,00 295,20 | 280,00 344,40 | 265,00 325,95 |
| B | 95-115 | | 205,00 252,15 | 240,00 295,20 | 240,00 295,20 | 265,00 325,95 | 305,00 375,15 | 290,00 356,70 |
| C | 120-140 | | | | | | | |
| D | 140-160 | | 220,00 270,60 | 250,00 307,50 | 250,00 307,50 | 280,00 344,40 | 330,00 405,90 | 310,00 381,30 |
| E | 160-180 | | | | | | | |
| F | 180-200 | | | | | | | |
| G | 200-220 | | 240,00 295,20 | 270,00 332,10 | 270,00 332,10 | 305,00 375,15 | 353,00 434,19 | 335,00 412,05 |
| H | 220-240 | | | | | | | |
| I | 240-260 | | | | | | | |
| J | 260-280 | 140+120 | 290,00 356,70 | 315,00 387,45 | 315,00 387,45 | 335,00 412,05 | 385,00 473,55 | 365,00 448,95 |
| K | 280-300 | 140+140 | | | | | | |
| 1 | 300-320 | 140+160 | | | | | | |
| 2 | 320-340 | 140+180 | 315,00 387,45 | 350,00 430,50 | 350,00 430,50 | 400,00 492,00 | 450,00 553,50 | 430,00 528,90 |
| 3 | 340-360 | 140+200 | | | | | | |
| 4 | 360-380 | 140+220 | | | | | | |
| 5 | 380-400 | 220+160 | 340,00 418,20 | 375,00 461,25 | 375,00 461,25 | 445,00 547,35 | 480,00 590,40 | 465,00 571,95 |
| 6 | 400-420 | 220+180 | | | | | | |
| 7 | 420-440 | 220+200 | | | | | | |
| 8 | 440-460 | 220+220 | | | | | | |
| 9 | 460-480 | 220+120+120 | 400,00 492,00 | 440,00 541,20 | 440,00 541,20 | 525,00 645,75 | 565,00 694,95 | 530,00 651,90 |
| 0 | 480-500 | 220+140+120 | | | | | | |

SW
OFERTA STANDARD
TABELA 2: OŚCIEŻNICA MDF REGULOWANA OKLEINOWANA S8 Z OPASKĄ 8cm

|  | | | BASIC [A]: BUK (BU), ERLÉ (EA), CALVADOS (CA), DĄB (DA), ORAH (OA) | PREMIUM PROMO [B]: SOMO (SO), WENO (WE) | PREMIUM [C]: BIAŁY (BA), KASZTAN (KR), OFRAM (OR), TAPI (TR), AKACJA (AK), WENGE (WR), ARCTIC (AT), GREY (GR), PINIA (PI), TRUFLA (TF), KONIAK (KJ), IMBIR (IJ) | PREMIUM PLUS [D]: BIANCO (BG), LEMON (LJ), TABACO (TJ), PURO (PN), NORDIC (NO) | EXTREME [E]: KARMEL (KM), MAGNOLIA (MM), GRAFIT (GM), GOLD (GJ), ANTIC (AJ), NUSS (NR), NATURO (NA)**; NUGAT (NT), GOLDMAT (GP), GOLDGLOS (GG), ANTGLOS (AG), RUSTIK (RR), KORAL (KL), MARRONE (MR) HEBAN (HJ), GRATTA (GT) BAZA POD LAKIER RAL, NCS* | CPL [F]: POPIEL (PC), DUB (DC), BEECH (BC), SNOW (SC), MOCCA (MC), NOCE (NC), ANTRACYT (AC) |
|---|-------------------|----------------------------|--|--|--|---|---|---|
| Symbol wariantu | Grubość ściany mm | Złożenie paneli środkowych | netto brutto | netto brutto | netto brutto | netto brutto | netto brutto | netto brutto |
| A | 75-95 | | 220,00 270,60 | 220,00 270,60 | 220,00 270,60 | 240,00 295,20 | 280,00 344,40 | 265,00 325,95 |
| B | 95-115 | | 245,00 301,35 | 240,00 295,20 | 240,00 295,20 | 265,00 325,95 | 305,00 375,15 | 290,00 356,70 |
| C | 120-140 | | | | | | | |
| D | 140-160 | | 265,00 325,95 | 250,00 307,50 | 250,00 307,50 | 280,00 344,40 | 325,00 399,75 | 310,00 381,30 |
| E | 160-180 | | | | | | | |
| F | 180-200 | | | | | | | |
| G | 200-220 | | 285,00 350,55 | 270,00 332,10 | 270,00 332,10 | 305,00 375,15 | 355,00 436,65 | 335,00 412,05 |
| H | 220-240 | | | | | | | |
| I | 240-260 | | | | | | | |
| J | 260-280 | 140+120 | 350,00 430,50 | 315,00 387,45 | 315,00 387,45 | 335,00 412,05 | 385,00 473,55 | 365,00 448,90 |
| K | 280-300 | 140+140 | | | | | | |
| 1 | 300-320 | 140+160 | | | | | | |
| 2 | 320-340 | 140+180 | 380,00 467,40 | 350,00 430,50 | 350,00 430,50 | 400,00 492,00 | 450,00 553,50 | 430,00 528,90 |
| 3 | 340-360 | 140+200 | | | | | | |
| 4 | 360-380 | 140+220 | | | | | | |
| 5 | 380-400 | 220+160 | 410,00 504,30 | 375,00 461,25 | 375,00 461,25 | 445,00 547,35 | 480,00 590,40 | 465,00 571,95 |
| 6 | 400-420 | 220+180 | | | | | | |
| 7 | 420-440 | 220+200 | | | | | | |
| 8 | 440-460 | 220+220 | | | | | | |
| 9 | 460-480 | 220+120+120 | 480,00 590,40 | 440,00 541,20 | 440,00 541,20 | 525,00 645,75 | 565,00 694,95 | 530,00 651,90 |
| 0 | 480-500 | 220+140+120 | | | | | | |

S8
OFERTA SUPER
TUNEL I KĄTOWNIKI: DOTYCZY OŚCIEŻNICY SW ORAZ S8

| | BASIC [A], PREMIUM PROMO [B], PREMIUM [C], PREMIUM PLUS [D], EXTREME [E], CPL [F] |
|---|--|
| | netto brutto |
| TUNEL (OBUDOWA MURU) | CENA WYBRANEGO KOLORU I ROZMIARU OŚCIEŻNICY (BEZ DOPLATY) |
| KĄTOWNIK ZWYKŁY (K/SW/Z) (6cm) lub (K/S8/Z) (8cm) | 75,00 92,25 ZA JEDEN KOMPLET NA JEDNĄ STRONĘ |
| KĄTOWNIK (6cm lub 8cm) POSZERZAJĄCY O DODATKOWE 2cm (K/SW/P), (K/S8/P) | 95,00 116,85 ZA JEDEN KOMPLET NA JEDNĄ STRONĘ |
| *KĄTOWNIK ZWYKŁY SW/S8 LUB POSZERZAJĄCY O 2cm W KOLORZE RAL/NCS | 150,00 185,50 ZA JEDEN KOMPLET NA JEDNĄ STRONĘ |

** dostępny od 15 marca 2016r.



TABELA 3: OŚCIEŻNICA MDF REGULOWANA OKLEINOWANA MJ LUX

|  | | | PREMIUM PROMO [B]: SOMO (SO) PREMIUM [C]: KASZTAN (KR), OFRAM (OR), AKACJA (AK), WENGE (WR), PINIA (PI), TRUFLA (TF), KONIAK (KJ), IMBIR (IJ) | PREMIUM PLUS [D]: BIANCO (BG), LEMON (LJ), TABACO (TJ), PURO (PN), NORDIC (NO) | EXTREME [E]: KARMEŁ (KM), LATTE (LM), MAGNOLIA (MM), GRAFIT (GM), GOLD (GJ), ANTIC (AJ), NATURO (NA)*, NUGAT (NT), GOLDMAT (GP), GOLDGLOS (GG), ANTGLOS (AG), GRATTA (GT), BAZA POD LAKIER RAL, NCS | |
|---|-------------------|----------------------------|---|---|---|---------|
| Symbol wariantu | Grubość ściany mm | Złożenie paneli środkowych | netto brutto | | netto brutto | |
| A | 75-95 | | 385,00 | 473,55 | 400,00 | 492,00 |
| B | 95-115 | | 385,00 | 473,55 | 400,00 | 492,00 |
| C | 120-140 | | 405,00 | 498,15 | 420,00 | 516,60 |
| D | 140-160 | | 415,00 | 510,45 | 430,00 | 528,90 |
| E | 160-180 | | 425,00 | 522,75 | 440,00 | 541,20 |
| F | 180-200 | | 435,00 | 535,05 | 455,00 | 559,65 |
| G | 200-220 | | 455,00 | 559,65 | 470,00 | 578,10 |
| H | 220-240 | 105+120 | 510,00 | 627,30 | 530,00 | 651,90 |
| I | 240-260 | 105+140 | 525,00 | 645,75 | 540,00 | 664,20 |
| J | 260-280 | 105+160 | 535,00 | 658,05 | 550,00 | 676,50 |
| K | 280-300 | 105+180 | 550,00 | 676,50 | 565,00 | 694,95 |
| 1 | 300-320 | 165+140 | 560,00 | 688,80 | 575,00 | 707,25 |
| 2 | 320-340 | 165+160 | 575,00 | 707,25 | 590,00 | 725,70 |
| 3 | 340-360 | 165+180 | 585,00 | 719,55 | 605,00 | 744,15 |
| 4 | 360-380 | 185+180 | 600,00 | 738,00 | 610,00 | 750,30 |
| 5 | 380-400 | 205+180 | 610,00 | 750,30 | 825,00 | 1014,75 |
| 6 | 400-420 | 105+160+140 | 830,00 | 1020,90 | 850,00 | 1045,50 |
| 7 | 420-440 | 105+180+140 | | | | |
| 8 | 440-460 | 165+140+140 | | | | |
| 9 | 460-480 | 165+160+140 | | | | |
| 0 | 480-500 | 165+180+140 | | | | |
| TUNEL (OBUDOWA MURU) | | | DOPLATA 50% DO WYBRANEJ POZYCJI | | | |
| KĄTOWNIK ZWYKŁY LUX (K/MJ/Z) | | | 95,00 116,85 ZA JEDEN KOMPLET NA JEDNĄ STRONĘ | | | |
| KĄTOWNIK POSZERZAJĄCY O DODATKOWE 2cm (K/MJ/P) | | | | | | |
| *KĄTOWNIK ZWYKŁY LUX LUB POSZERZAJĄCY O 2cm W KOLORZE RAL/NCS | | | 150,00 185,50 ZA JEDEN KOMPLET NA JEDNĄ STRONĘ | | | |

* dostępny od 15 marca 2016r.

OŚCIEŻNICA ODNOWA O/SO

|  | | BASIC [A]: BUK (BU), ERLE (EA), CALVADOS (CA), DĄB (DA), ORAH (OA), | PREMIUM PROMO [B]: SOMO (SO), WENO (WE) | PREMIUM [C]: BIAŁY (BA), KASZTAN (KR), OFRAM (OR), TAPI (TR), AKACJA (AK), WENGE (WR), ARCTIC (AT), GREY (GR), PINIA (PI), TRUFLA (TF), KONIAK (KJ), IMBIR (IJ) | |
|---|-------------------|--|--|--|--------|
| Symbol wariantu | Grubość ściany mm | netto brutto | | netto brutto | |
| B | 99-115 | 350,00 | 430,50 | 350,00 | 430,50 |
| C | 120-140 | | | | |
| D | 140-160 | | | | |
| E | 160-180 | 430,00 | 528,90 | 430,00 | 528,90 |
| F | 180-200 | | | | |
| G | 200-220 | | | | |
| H | 220-240 | | | | |
| I | 240-260 | | | | |

INFORMACJE TECHNICZNE



INFORMACJE TECHNICZNE

DRZWI BAZALT

OŚCIEŻNICA STAŁA DREWNIANA 100x45 mm

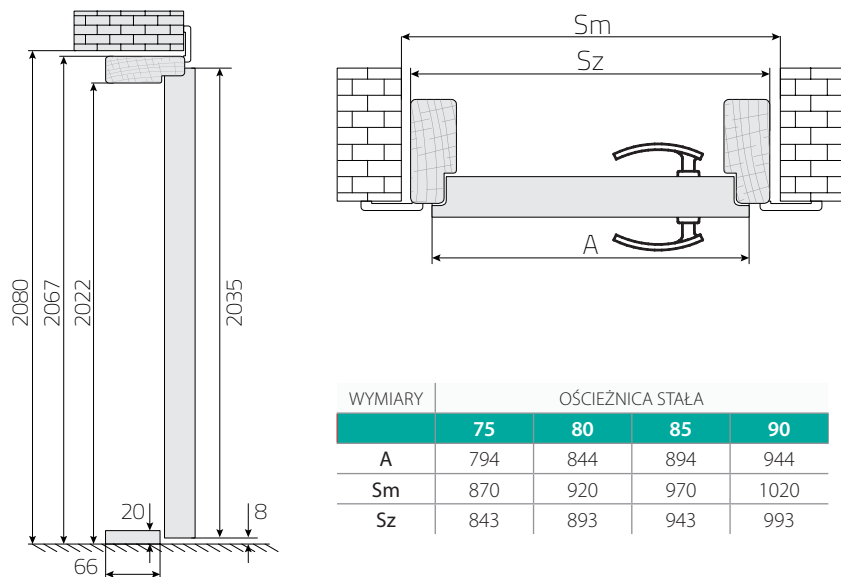

| WYMIARY | OŚCIEŻNICA STAŁA | | | |
|---------|------------------|-----|-----|------|
| | 75 | 80 | 85 | 90 |
| A | 794 | 844 | 894 | 944 |
| Sm | 870 | 920 | 970 | 1020 |
| Sz | 843 | 893 | 943 | 993 |

LEGENDA OZNACZEŃ

- S - wymiar szerokości skrzydła
- So - wymiar szerokości w świetle ościeżnicy
- Sw - wymiar szerokości ościeżnicy we wrębie
- Sz - wymiar całkowity zewnętrzny szerokości ościeżnicy
- Sm - zalecany wymiar szerokości otworu w murze**
- A - wymiar szerokości skrzydła czynnego
- B - wymiar szerokości skrzydła biernego
- 0 - poziom gotowej podłogi

OŚCIEŻNICA REGULOWANA

DOPLATA DO OŚCIEŻNICY REGULOWANEJ
350,00 zł netto [430,50 zł netto]

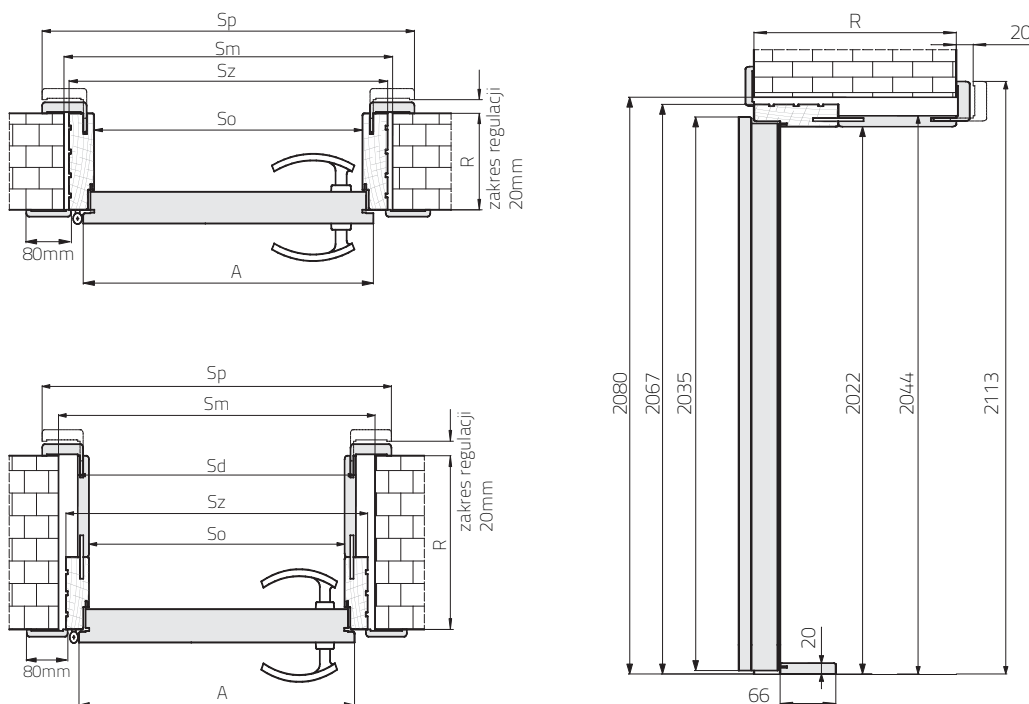

| ROZMIAR | WYMIARY SKRZYDŁA I OŚCIEŻNICY | | | |
|---------|-------------------------------|-----|------|------|
| | 75 | 80 | 85 | 90 |
| A | 794 | 844 | 894 | 944 |
| So | 753 | 803 | 853 | 903 |
| Sd* | 797 | 847 | 897 | 947 |
| Sz | 843 | 893 | 943 | 993 |
| Sm | 870 | 920 | 970 | 1020 |
| Sp | 936 | 986 | 1036 | 1086 |

| TYP OŚCIEŻNICY | SZEROKOŚĆ ŚCIANY | ZŁOŻENIE PANELI |
|----------------|------------------|---------------------------|
| B | 100-120 | |
| C | 120-140 | 100+kątownik poszerzający |
| D | 140-160 | |
| E | 160-180 | 100+60 |
| F | 180-200 | 100+80 |

| TYP OŚCIEŻNICY | SZEROKOŚĆ ŚCIANY | ZŁOŻENIE PANELI |
|----------------|------------------|-----------------|
| G | 200-220 | 100+100 |
| H | 220-240 | 100+120 |
| I | 240-260 | 100+140 |
| J | 260-280 | 100+160 |
| K | 280-300 | 100+180 |
| 1 | 300-320 | 100+200 |

*dotyczy zakresu regulacji od G (200-220) do 1 (300-320)

Sugerowany wymiar wkładki bębnekowej asymetrycznej do skrzydła 30x45.
(wymiar zalecany przy założeniu że sztyld ma grubość 10mm, a wkładka wystaje ponad sztyld nie więcej niż 5mm).

INFORMACJE TECHNICZNE

SKRZYDŁA DRZWIOWE TECHNICZNE AKUSTIK

AKUSTIK A1 30dB

AKUSTIK A2 32dB

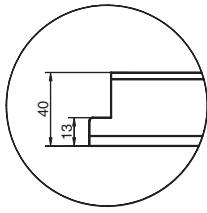

Przekrój skrzydła

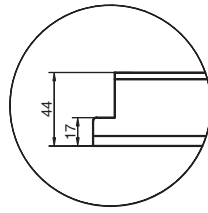

Przekrój skrzydła

Zalecany wymiar wkładki do drzwi akustycznych:
model A1: 30/40mm model A2: 30/45mm.

Wymiar wkładki bębnekowej zalecanej przy założeniu że szyld ma grubość 10mm,
a wkładka wystaje ponad szyld nie więcej niż 5mm.

Wymiary otworów montażowych zgodnie z wybraną ościeżnicą - tabela wymiarów: str. 81

AKUSTIK A4 42dB KOMPLET DRZWI

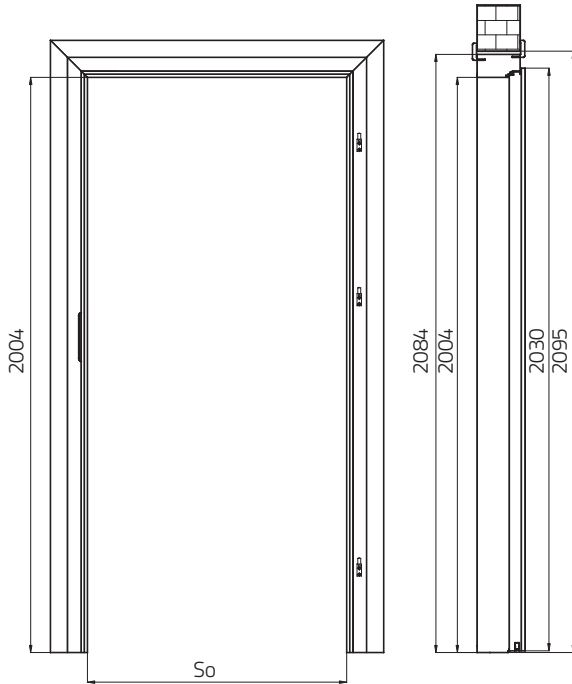

AKUSTIK A4 42dB

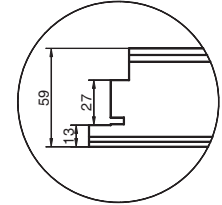

Przekrój skrzydła

| WYMIARY OŚCIEŻNIC DO DRZWI DŹWIĘKOSZCZELNYCH AKUSTIK 42dB | | | | |
|--|------------|------------|------------|-------------|
| WYMIARY OŚCIEŻNIC | | | | |
| WYMIARY | 60 | 70 | 80 | 90 |
| S | 667 | 767 | 867 | 967 |
| So | 603 | 703 | 803 | 903 |
| Sm | 775 | 875 | 975 | 1075 |
| Sz | 763 | 863 | 963 | 1063 |

LEGENDA OZNACZEŃ

S - szerokość skrzydła

So - szerokość ościeżnicy w świetle

Sm - zalecana szerokość otworu w murze

Sz - szerokość zewnętrzna ościeżnicy

PRZEKRÓJ OŚCIEŻNICY STAŁEJ DREWNIANEJ

150x80 mm OKLEJONEJ HDF
DO DRZWI DŹWIĘKOSZCZELNYCH AKUSTIK 42dB

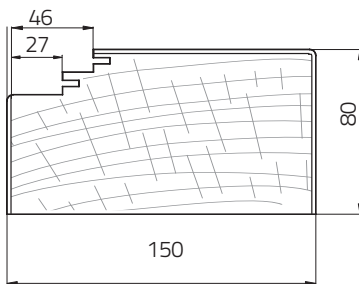

PRZEKRÓJ OŚCIEŻNICY Z REGULOWANYMI OPASKAMI

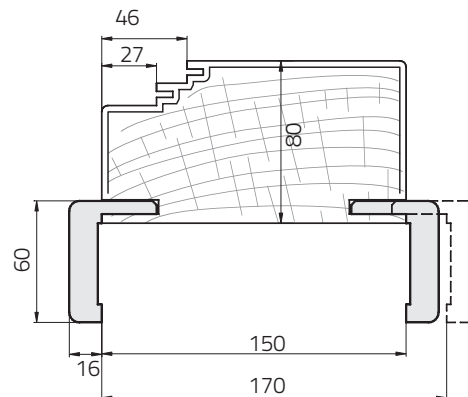

ROZSZERZENIE PROFILU OŚCIEŻNICY REGULOWANEJ DO DRZWI AKUSTIK A4 42dB od 150 do 370mm

| symbol wariantu | A | B | C | D | E | F | G | H | I | J | K |
|------------------------|-----------------|-----------------|----------|-----------|-----------------|-----------|-----------------|-----------|-----------------|-----------|----------|
| grubość ściany mm | 150-170 | 170-190 | 190-210 | 210-230 | 230-250 | 250-270 | 270-290 | 290-310 | 310-330 | 330-350 | 350+370 |
| złożenie paneli | 150 | 150 | 110+80 | 110+80 | 150+80 | 150+80 | 150+120 | 150+120 | 150+160 | 150+160 | 150+200 |
| kątownik | standard | wydłużony | standard | wydłużony | standard | wydłużony | standard | wydłużony | standard | wydłużony | standard |
| z kątownikiem STANDARD | | | | | | | | | | | |
| cena netto [brutto] | 103,00 [126,69] | 253,00 [311,19] | | | 351,00 [431,73] | | 430,00 [528,90] | | 483,00 [594,09] | | |

Zalecany wymiar wkładki do drzwi akustycznych: model A4: 40/45mm.

Wymiar wkładki bębnekowej zalecanej przy założeniu że szyld ma grubość 10mm, a wkładka wystaje ponad szyld nie więcej niż 5mm.



INFORMACJE TECHNICZNE

DRZWI PRZECIWOŻAROWE

FOGO

DRZWI PRZECIWOŻAROWE EI₂30, EI₂60
PRZEKRÓJ POPRZECZNY

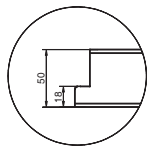

Przekrój skrzydła EI₂30 F1, F2

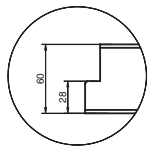

Przekrój skrzydła EI₂60 F3, F4

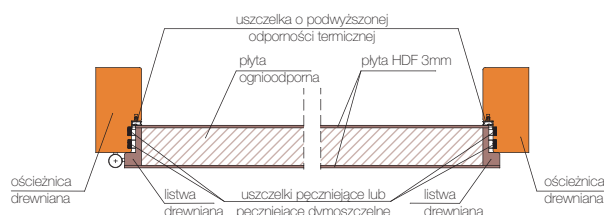

RYS. 1

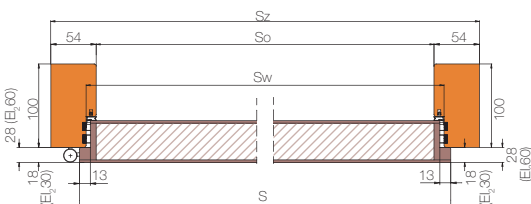

RYS. 2

TABELA WYMIARÓW RYS.1

| WYMIAR | ROZMIAR DRZWI | | | | |
|-----------|---------------|------------|-------------|-------------|-------------|
| | 70 | 80 | 90 | 100 | 110 |
| S | 744 | 844 | 944 | 1044 | 1144 |
| So | 704 | 804 | 904 | 1004 | 1104 |
| Sw | 728 | 828 | 928 | 1028 | 1128 |
| Sz | 812 | 912 | 1012 | 1112 | 1212 |
| Sm | 840 | 940 | 1040 | 1140 | 1240 |

ÓŚCIEŻNICA STAŁA DREWNIANA DO DRZWI PRZECIWOŻAROWYCH FOGO

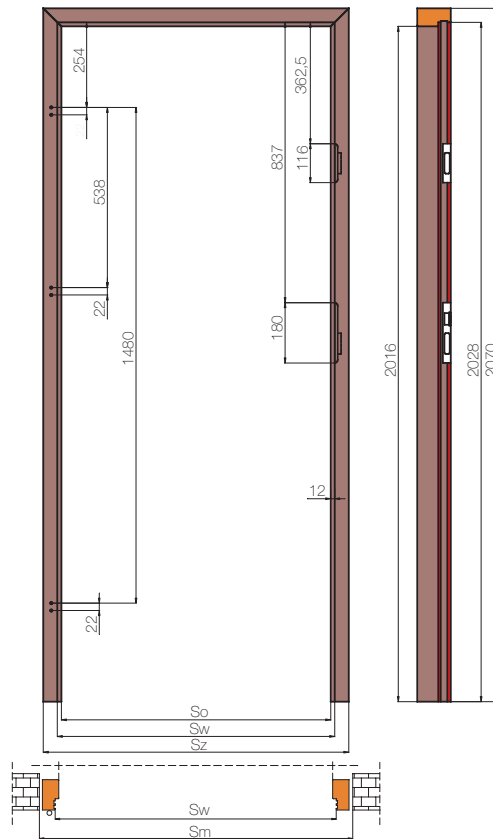

ÓŚCIEŻNICA REGULOWANA DO DRZWI FOGO - SCHEMATY ZŁOŻENIA PANELI

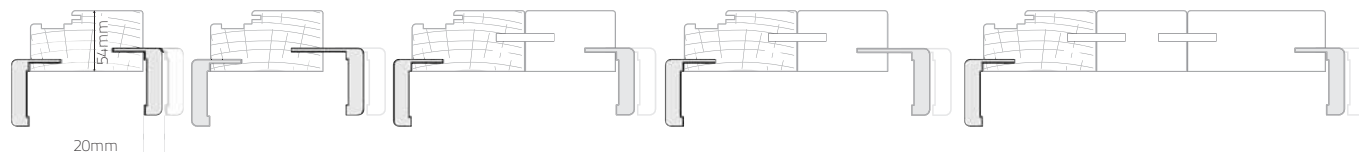

z kątownikiem STANDARD z kątownikiem WYDŁUŻONYM z kątownikiem STANDARD z kątownikiem WYDŁUŻONYM z kątownikiem STANDARD

| ÓŚCIEŻNICA REGULOWANA DO DRZWI PRZECIWOŻAROWYCH FOGO | | | | | | | | | | | | | | |
|--|----------|--------------------|----------|--------------------|----------|--------------------|----------|--------------------|----------|--------------------|------------|--------------------|-------------|--------------------|
| symbol wariantu | B | C | D | E | F | G | H | I | J | K | 1 | 2 | 3 | 4 |
| grubość ściany mm | 100-120 | 120-140 | 140-160 | 160-180 | 180-200 | 200-220 | 220-240 | 240-260 | 260-280 | 280-300 | 300-320 | 320-340 | 340-360 | 360-380 |
| złożenie paneli środkowych | 100 | 100 | 140 | 140 | 100+80 | 100+80 | 100+120 | 100+120 | 100+160 | 100+160 | 100+80+120 | 100+80+120 | 100+120+120 | 100+120+120 |
| kątownik | standard | wydłużony | standard | wydłużony | standard | wydłużony | standard | wydłużony | standard | wydłużony | standard | wydłużony | standard | wydłużony |
| DOPLATA ZA ÓŚCIEŻNICE REGULOWANE DO DRZWI PRZECIWOŻAROWYCH OD ROZMIARU 70 DO 100 | | | | | | | | | | | | | | |
| | | 103,00 [126,69] | | 196,00 [241,08] | | 253,00 [311,19] | | 302,00 [371,46] | | 351,00 [431,73] | | 430,00 [528,90] | | 483,00 [594,09] |
| DOPLATA ZA ÓŚCIEŻNICE REGULOWANE DO DRZWI PRZECIWOŻAROWYCH ROZMIAR POJEDYNCZEGO SKRZYDŁA 110, 120 | | | | | | | | | | | | | | |
| | | 155,00 [190,65] | | 294,00 [361,62] | | 380,00 [467,40] | | 453,00 [557,19] | | 527,00 [648,21] | | 594,00 [730,62] | | 645,00 [793,35] |

UWAGA! DRZWI FOGO DOSTĘPNE W KOMPLECIE Z ÓŚCIEŻNICĄ REGULOWANĄ SĄ OZNACZANE SYMBOLEM R/F1, R/F2, R/F3, R/F4. SYMBOL WARIANTU ÓŚCIEŻNICY OKREŚLANY JEST W OSTATNIM POLU KODU PRODUKTU. ÓŚCIEŻNICA SKŁADA SIĘ Z ELEMENTU DREWNIANEGO POSZERZANEGO PANELAMI WYKONANYMI Z MDF.

- W celu spełnienia warunków Aprobata Technicznej do drzwi przeciwpożarowych należy zastosować samozamykacz zgodny z normą PN-EN 1154:1994/A1:2004.
- Drzwi techniczne przeciwpożarowe oferowane są w komplecie z ościeżnicą (o przekroju 100x54mm). Brak możliwości korekty skrzydła poprzez podcięcie.
- W celu spełnienia warunków Aprobata Technicznej do drzwi przeciwpożarowych dymoszczelnych należy zamontować próg oraz uszczelkę opadającą.
- Wkładki bębnekowe do drzwi przeciwpożarowych należy stosować zgodnie z normą PN-EN 1303:2007/AC:2008
- Zalecany wymiar wkładki bębnekowej asymetrycznej do drzwi przeciwpożarowych do skrzydła EI₂30 30/45
- Zalecany wymiar wkładki bębnekowej asymetrycznej do drzwi przeciwpożarowych do skrzydła EI₂60 30/55
- Wymiar wkładki bębnekowej zalecany przy założeniu że sztyld ma grubość 10mm a wkładka wystaje ponad sztyld nie więcej niż 5mm.
- Kłamek do drzwi przeciwpożarowych powinna posiadać rdzeń stalowy o przekroju 8x8mm i spełniać wymagania PN-EN 1906:2003.

Drzwi o odporności ogniowej są wyrobami o wysokim stopniu ważności w aspekcie bezpieczeństwa pożarowego w budynkach. Zaleca się, aby właściciel budynku dbał o utrzymanie drzwi w stanie pełnej sprawności do działania. W trakcie użytkowania drzwi należy poddawać okresowym przeglądom i konserwacji przez wykwalifikowaną ekipę montażową, co najmniej raz w roku.

MONACO



KONSTRUKCJA

Konstrukcja ramowa, wypełnienie stanowią okleinowane płaskie płytciny. Skrzydła okleinowane są w TECHNOLOGII RAMA SOFT. Dostępne rozmiary 60, 70, 80, 90.

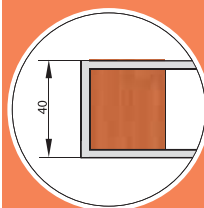

Zawias ukryty 3D



Zamek magnetyczny

NICEA

SEMKO



ELEMENTY I AKCESORIA W CENIE SKRZYDŁA

- Zamek magnetyczny na klucz zwykły (M), z blokadą łazienkową (K), na wkładkę patentową (W) i bez otworu na klucz (S)
- Dwa zawiasy ukryte 3D
- W skrzydłach przeszklonych – szkło mleczne matowe
- Możliwość skrócenia skrzydła od dołu przez samodzielne podcięcie do 60mm

INOX



ELEMENTY I AKCESORIA ZA DOPŁATĄ

| | |
|---|------------------------|
| Otwory + tuleje wentylacyjne (jeden rząd) | 15,00 [18,45] |
| Otwór + kratka wentylacyjna (nie dotyczy rozmiaru 60 i 70) | 25,00 [30,75] |
| Podcięcie wentylacyjne w skrzydle | 25,00 [30,75] |
| Skrzydło w rozmiarze 100 | 100,00 [123,00] |
| Fabryczne skrócenie skrzydła od dołu do 60mm | 50,00 [61,50] |
| Fabryczne skrócenie ościeżnicy od dołu do 60mm | 50,00 [61,50] |
| Szkło bezpieczne matowe 2.2.1. (VSG) dotyczy wyłącznie modelu NICEA | 35,00 [43,05] |

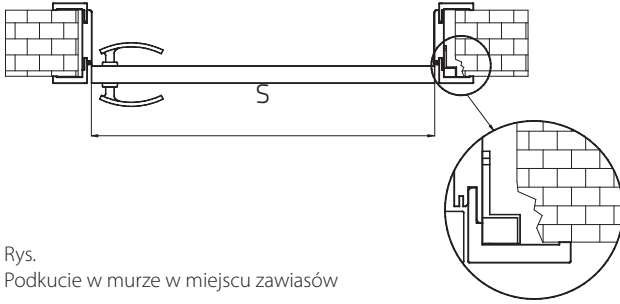

Rys.
Podkucie w murze w miejscu zawiasów

| WYMIARY OŚCIEŻNICY REGULOWANEJ DO DRZWI BEZPRZYLGOWYCH | | | | | |
|---|------|-----|-----|-----|------|
| WYMIARY OŚCIEŻNIC | | | | | |
| WYMIARY | 60 | 70 | 80 | 90 | 100 |
| Sm | 684 | 784 | 884 | 984 | 1084 |
| S | 615 | 715 | 815 | 915 | 1015 |
| H | 2016 | | | | |
| Hm | 2060 | | | | |

LEGENDA OZNACZEŃ

- S - szerokość skrzydła
- H - wysokość skrzydła
- Sm - zalecana szerokość otworu w murze
- Hm - zalecana wysokość otworu w murze

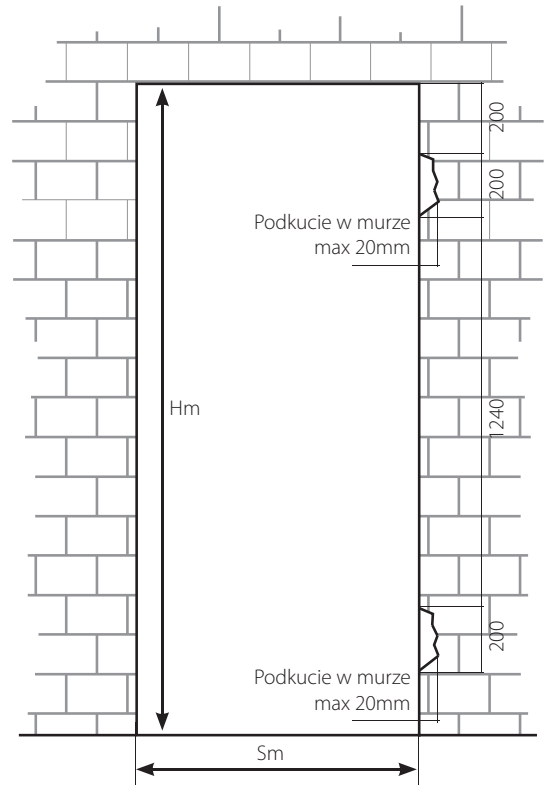

UWAGA! SYMBOL MODELU SKRZYDŁA BEZPRZYLGOWEGO
OKREŚLANY JEST NA POCZĄTKU KODU F / MODEL SKRZYDŁA, SYMBOL OŚCIEŻNICY BEZPRZYLGOWEJ H/SB

CENA DRZWI = CENA SKRZYDŁA + CENA OŚCIEŻNICY

**CENA OŚCIEŻNICY REGULOWANEJ
W WYBRANYM KOLORZE SKRZYDŁA**

| SYMBOL OŚCIEŻNICY BEZPRZYLGOWEJ H/SB | SZEROKOŚĆ MURU [R] | CENA (PLN) NETTO [BRUTTO] |
|---|-----------------------|------------------------------|
| A | 88-108 | 499,00 [613,77] |
| B | 108-128 | |
| P KĄTOWNIK POSZERZONY | 128-148 | 529,00 [650,67] |
| C | 133-153 | |
| D | 153-173 | 559,00 [687,57] |
| E | 173-193 | |
| F | 193-213 | 599,00 [736,77] |
| G | 213-233 | |
| H | 233-253 | 599,00 [736,77] |
| I | 253-273 | |

| H/SB | SZEROKOŚĆ MURU [R] | ZŁOŻENIE 2 PANELI ŚRODKOWYCH | CENA (PLN) NETTO [BRUTTO] |
|------|-----------------------|---------------------------------|------------------------------|
| J | 273-293 | 140+120 | 599,00 [736,77] |
| K | 293-313 | 140+140 | |
| 1 | 313-333 | 140+160 | 629,00 [773,67] |
| 2 | 333-353 | 140+180 | 659,00 [810,57] |
| 3 | 353-373 | 140+200 | 689,00 [847,47] |
| 4 | 373-393 | 140+220 | 719,00 [884,37] |
| 5 | 393-413 | 220+160 | 749,00 [921,27] |
| 6 | 413-433 | 220+180 | 779,00 [958,17] |
| 7 | 433-453 | 220+200 | 809,00 [995,07] |
| 8 | 453-473 | 220+220 | 839,00 [1031,97] |

| H/SB | SZEROKOŚĆ MURU [R] | ZŁOŻENIE 3 PANELI ŚRODKOWYCH | CENA (PLN) NETTO [BRUTTO] |
|------|-----------------------|---------------------------------|------------------------------|
| 9 | 473-493 | 220+120+120 | 869,00 [1068,87] |
| 0 | 493-513 | 220+140+120 | 899,00 [1105,77] |

**PRZEKRÓJ OŚCIEŻNIC DO DRZWI BEZPRZYLGOWYCH
H/SB**

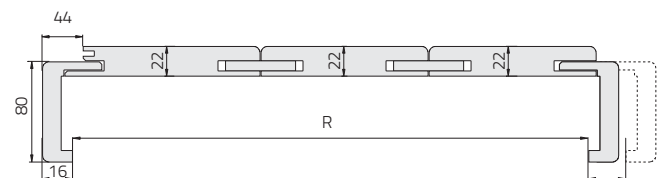
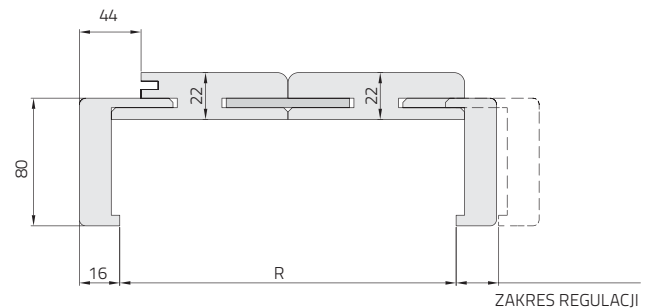
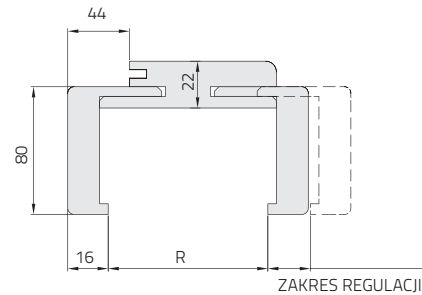

INFORMACJE TECHNICZNE

OŚCIEŻNICE STAŁE

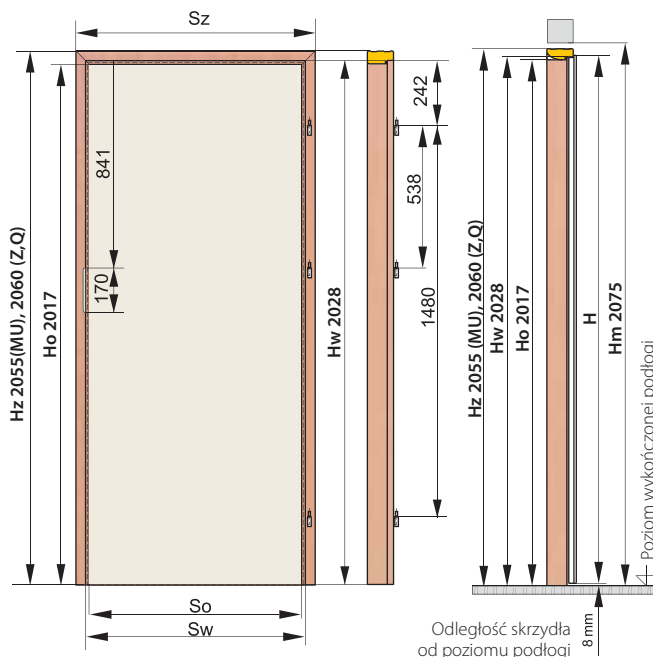

Wymiary podane w mm.

OŚCIEŻNICA MDF (90x38 mm) O/MU

OŚCIEŻNICA MDF OKLEINOWANA O/MU



ĆWIERĆWAŁEK
WYPUKŁY



LISTWA OPASOWA O SZEROKOŚCI 60mm
(L/MF) / 80mm (L/M8)

KONSTRUKCJA O/MU

- Ościeżnica stała MDF (90x38mm) typ O/MU składa się z:
- elementu poziomego (nadproża) oraz dwóch elementów pionowych wykonanych z MDF
 - uszczelki
 - zestawu montażowego
 - zaczepu zamka
 - zawiasów anuba

Ościeżnica produkowana jest i dostarczana do klienta w elementach przeznaczonych do samodzielnego składania na miejscu montażu.

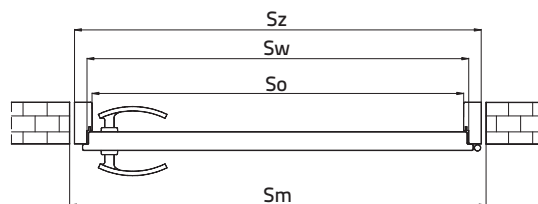
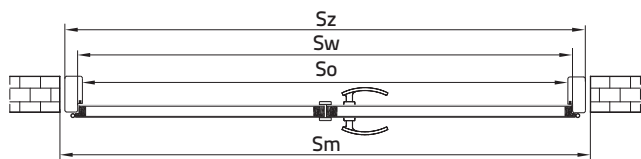

WYMIARY OŚCIEŻNIC STAŁYCH MU/U DO DRZWI DWUSKRZYDŁOWYCH
W TECHNOLOGII STANDARD

| ROZMIAR | KOMBINACJA ZŁOŻENIA SKRZYDEŁ | WYMIARY STANDARDOWE | | | |
|---------|------------------------------------|---------------------|------|------|------|
| | | Sw | So | Sz | Sm |
| 120 | 60+60 | 1272 | 1251 | 1327 | 1347 |
| 130 | 70+60 | 1372 | 1351 | 1427 | 1447 |
| 140 | 80+60 | 1472 | 1451 | 1527 | 1547 |
| 150 | 90+60 | 1572 | 1551 | 1627 | 1647 |
| 140 | 70+70 | 1472 | 1451 | 1527 | 1547 |
| 150 | 80+70 | 1572 | 1551 | 1627 | 1647 |
| 160 | 90+70 | 1672 | 1651 | 1727 | 1747 |
| 160 | 80+80 | 1672 | 1651 | 1727 | 1747 |
| 170 | 90+80 | 1772 | 1751 | 1827 | 1847 |
| 180 | 90+90 | 1872 | 1851 | 1927 | 1947 |

WYMIARY OŚCIEŻNIC STAŁYCH O/MU
DO DRZWI JEDNOSKRZYDŁOWYCH

| WYMIARY | ROZMIAR OŚCIEŻNICY | | | |
|---------|--------------------|------|------|------|
| | So | Sw | Sz | Sm |
| 60 | 603 | 625 | 679 | 699 |
| 70 | 703 | 725 | 779 | 799 |
| 80 | 803 | 825 | 879 | 899 |
| 90 | 903 | 925 | 979 | 999 |
| 100 | 1003 | 1025 | 1079 | 1099 |

Przygotowując otwór w ścianie do montażu ościeżnicy należy uwzględnić szerokość szczeliny montażowej na wypełnienie pianką montażową. W tym celu należy dodać do wymiarów zewnętrznych ościeżnicy na szerokości ok. 20mm i na wysokości ok. 20mm.

Wymiary podane w mm.



OŚCIEŻNICA MDF O PÓŁOKRĄGŁYM PROFILU Q/MQ

KONSTRUKCJA „Z” I „Q”

Ościeżnica stała drewniana lub MDF (100 x 43 mm) typ „Z” i „Q” składa się z:

- elementu poziomego (nadproża) oraz dwóch elementów pionowych wykonanych z MDF lub klejonego drewna (elementy w ościeżnicy „Q” mają zaokrąglony profil),
- uszczelki,
- zestawu montażowego,
- zaczepu zamka,
- zawiasów czopowych z blokadą
- gniazda zawiasów

Ościeżnica produkowana jest i dostarczana do klienta w elementach przeznaczonych do samodzielnego składania na miejscu montażu.

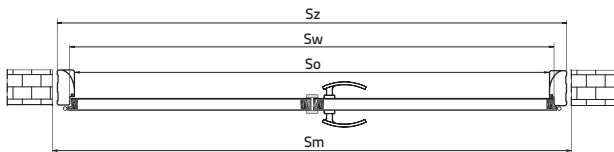

| WYMIARY OŚCIEŻNIC STAŁYCH Z I Q DO DRZWI DWUSKRZYDŁOWYCH W TECHNOLOGII STANDARD, SOFT ORAZ TECHNOLOGII RAMA SOFT | | | | | |
|--|------------------------------|---------------------|------|------|------|
| ROZMIAR | KOMBINACJA ZŁOŻENIA SKRZYDEŁ | WYMIARY STANDARDOWE | | | |
| | | Sw | So | Sz | Sm |
| 100 | 60+40 | 1072 | 1050 | 1136 | 1156 |
| 110 | 70+40 | 1172 | 1150 | 1236 | 1256 |
| 120 | 80+40 | 1272 | 1250 | 1336 | 1356 |
| 130 | 90+40 | 1372 | 1350 | 1436 | 1456 |
| 120 | 60+60 | 1272 | 1250 | 1336 | 1356 |
| 130 | 70+60 | 1372 | 1350 | 1436 | 1456 |
| 140 | 80+60 | 1472 | 1450 | 1536 | 1556 |
| 150 | 90+60 | 1572 | 1550 | 1636 | 1656 |
| 140 | 70+70 | 1472 | 1450 | 1536 | 1556 |
| 150 | 80+70 | 1572 | 1550 | 1636 | 1656 |
| 160 | 90+70 | 1672 | 1650 | 1736 | 1756 |
| 160 | 80+80 | 1672 | 1650 | 1736 | 1756 |
| 170 | 90+80 | 1772 | 1750 | 1836 | 1856 |
| 180 | 90+90 | 1872 | 1850 | 1936 | 1956 |

OŚCIEŻNICA MDF (100x43 mm) MF/Z

OŚCIEŻNICA MDF OKLEINOWANA (O/MF)



ĆWIERCWAŁEK WYPUKŁY



LISTWA OPASOWA O SZEROKOŚCI 60mm (L/MF) / 80mm (L/M8)



LISTWA OPASOWA L/MQ

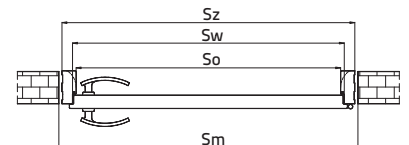
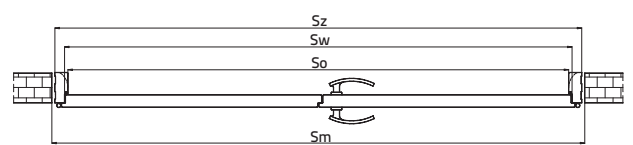

| WYMIARY OŚCIEŻNIC STAŁYCH Z I Q DO DRZWI JEDNOSKRZYDŁOWYCH | | | | |
|--|--------------------|------|------|------|
| WYMIARY | ROZMIAR OŚCIEŻNICY | | | |
| | So | Sw | Sz | Sm |
| 60 | 603 | 625 | 689 | 709 |
| 70 | 703 | 725 | 789 | 809 |
| 80 | 803 | 825 | 889 | 909 |
| 90 | 903 | 925 | 989 | 1009 |
| 100 | 1003 | 1025 | 1089 | 1109 |

Przygotowując otwór w ścianie do montażu ościeżnicy należy uwzględnić szerokość szczeliny montażowej na wypełnienie pianką montażową. W tym celu należy dodać do wymiarów zewnętrznych ościeżnicy na szerokości ok. 20mm i na wysokości ok. 20mm.



INFORMACJE TECHNICZNE

OŚCIEŻNICE REGULOWANE



SEGMENTOWA OKLEINOWANA LUB LAKIEROWANA SW LUB S8

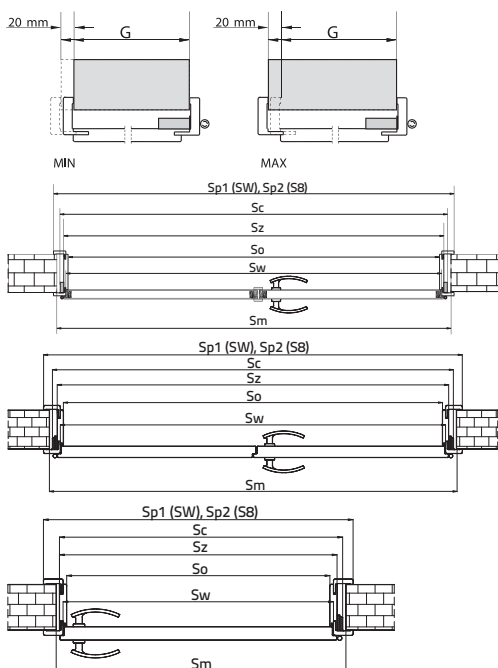

| WYMIARY OŚCIEŻNIC REGULOWANYCH SW/S8 DO DRZWI DWUSKRZYDŁOWYCH W TECHNOLOGII STANDARD, SOFT ORAZ TECHNOLOGII RAMA SOFT WYMIARY STANDARDOWE | | | | | | | | |
|---|------------------------------------|---------------------|------|------|------|-----------------|-----------------|------|
| ROZMIAR | KOMBINACJA ZŁOŻENIA SKRZYDEŁ | WYMIARY STANDARDOWE | | | | | | |
| | | Sw | So | Sz | Sc | Sp ₁ | Sp ₂ | Sm |
| 100 | 60+40 | 1072 | 1050 | 1094 | 1128 | 1192 | 1232 | 1148 |
| 110 | 70+40 | 1172 | 1150 | 1194 | 1228 | 1292 | 1332 | 1248 |
| 120 | 80+40 | 1272 | 1250 | 1294 | 1328 | 1392 | 1432 | 1348 |
| 130 | 90+40 | 1372 | 1350 | 1394 | 1428 | 1492 | 1532 | 1448 |
| 120 | 60+60 | 1272 | 1250 | 1294 | 1328 | 1392 | 1432 | 1348 |
| 130 | 70+60 | 1372 | 1350 | 1394 | 1428 | 1492 | 1532 | 1448 |
| 140 | 80+60 | 1472 | 1450 | 1494 | 1528 | 1592 | 1632 | 1548 |
| 150 | 90+60 | 1572 | 1550 | 1594 | 1628 | 1692 | 1732 | 1648 |
| 140 | 70+70 | 1472 | 1450 | 1494 | 1528 | 1592 | 1632 | 1548 |
| 150 | 80+70 | 1572 | 1550 | 1594 | 1628 | 1692 | 1732 | 1648 |
| 160 | 90+70 | 1672 | 1650 | 1694 | 1728 | 1792 | 1832 | 1748 |
| 160 | 80+80 | 1672 | 1650 | 1694 | 1728 | 1792 | 1832 | 1748 |
| 170 | 90+80 | 1772 | 1750 | 1794 | 1828 | 1892 | 1932 | 1848 |
| 180 | 90+90 | 1872 | 1850 | 1894 | 1928 | 1992 | 2032 | 1948 |

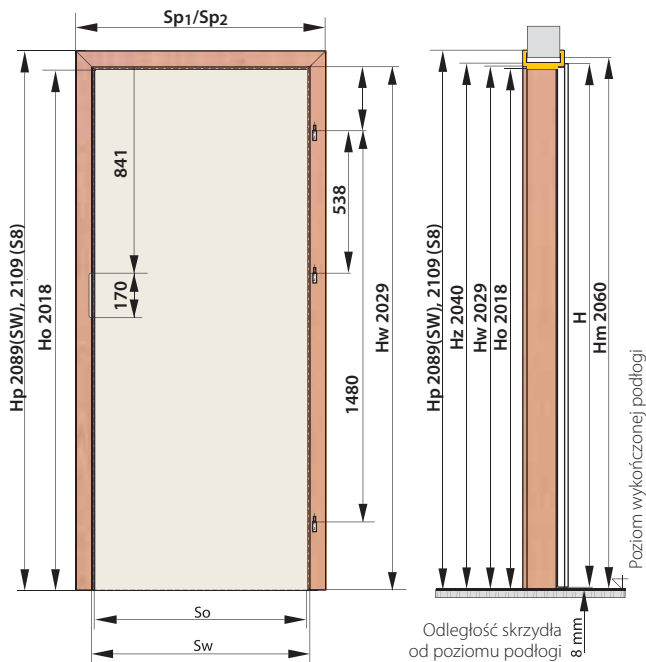

Wymiary podane w mm.

Ościeżnica produkowana jest i dostarczana do klienta w elementach przeznaczonych do samodzielnego składania na miejscu montażu.

KONSTRUKCJA

- Ościeżnica regulowana składa się z:
- elementów środkowych regulacyjnych:
 - poziomego górnego (nadproża)
 - i dwóch pionowych (stojaki) wykonanych z MDF,
 - elementów narożnych,
 - łączników kątowych elementów narożnych,
 - uszczelki,
 - zestawu montażowego,
 - zaczepu zamka,
 - zawiasów czopowych z blokadą.

LEGENDA OZNACZEŃ

- So – szerokość ościeżnicy w świetle
- Sw – szerokość ościeżnicy w felcu
- Sz – szerokość zewnętrzna ościeżnicy
- Sc – szerokość zewnętrzna całkowita ościeżnicy
- Sp₁ – pełny wymiar szerokości ościeżnicy SW z elementami narożnymi
- Sp₂ – pełny wymiar szerokości ościeżnicy S8 z elementami narożnymi
- Sm – zalecana szerokość otworu w murze
- Ho – wysokość ościeżnicy w świetle
- Hw – wysokość ościeżnicy w felcu
- Hz – wysokość zewnętrzna ościeżnicy
- Hp – pełny wymiar wysokości ościeżnicy z elementami narożnymi
- Hm – zalecana wysokość otworu w murze

| WYMIARY OŚCIEŻNICY REGULOWANEJ SW/S8 DO DRZWI JEDNOSKRZYDŁOWYCH | | | | | | | |
|--|--------------------|------|------|------|-----------------|-----------------|------|
| WYMIARY | ROZMIAR OŚCIEŻNICY | | | | | | |
| | So | Sw | Sz | Sc | Sp ₁ | Sp ₂ | Sm |
| 60 | 603 | 625 | 647 | 664 | 745 | 785 | 684 |
| 70 | 703 | 725 | 747 | 764 | 845 | 885 | 784 |
| 80 | 803 | 825 | 847 | 864 | 945 | 985 | 884 |
| 90 | 903 | 925 | 947 | 964 | 1045 | 1085 | 984 |
| 100 | 1003 | 1025 | 1047 | 1064 | 1145 | 1185 | 1084 |

Przygotowując otwór w ścianie do montażu ościeżnicy należy uwzględnić szerokość szczeliny montażowej na wypełnienie pianką montażową. W tym celu należy dodać do wymiarów zewnętrznych ościeżnicy na szerokości ok. 20mm i na wysokości ok. 20mm.

INFORMACJE TECHNICZNE

OŚCIEŻNICE REGULOWANE

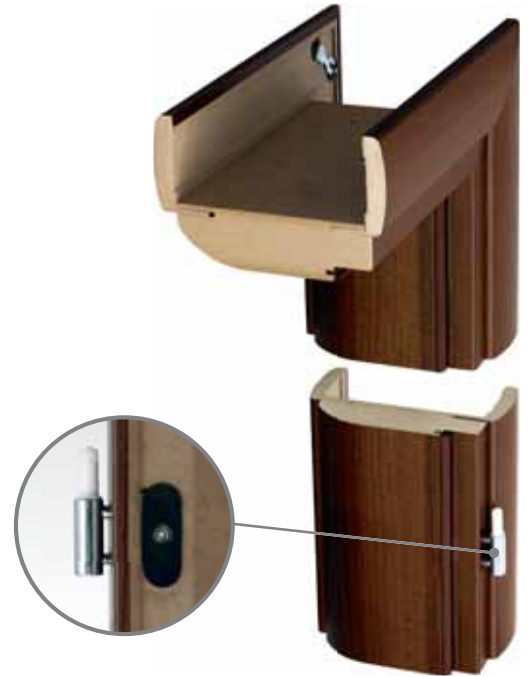
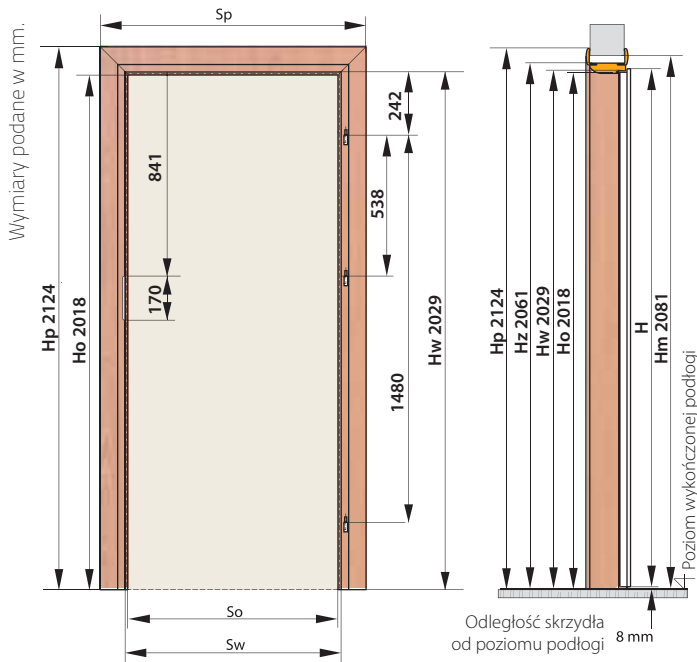

Ościeżnica produkowana jest i dostarczana do klienta w elementach przeznaczonych do samodzielnego składania na miejscu montażu.

OŚCIEŻNICA MJ LUX

KONSTRUKCJA

Ościeżnica regulowana składa się z:

- elementów środkowych regulacyjnych: poziomego górnego (nadproża) i dwóch pionowych (stojaki) wykonanych z MDF (panele w ościeżnicy MJ LUX mają zaokrąglony profil),
- elementów narożnych (w ościeżnicy LUX opaski o zaokrąglonym profilu),
- łączników kątowych elementów narożnych,
- uszczelki,
- zestawu montażowego,
- zaczepu zamka,
- zawiasów czopowych z blokadą.

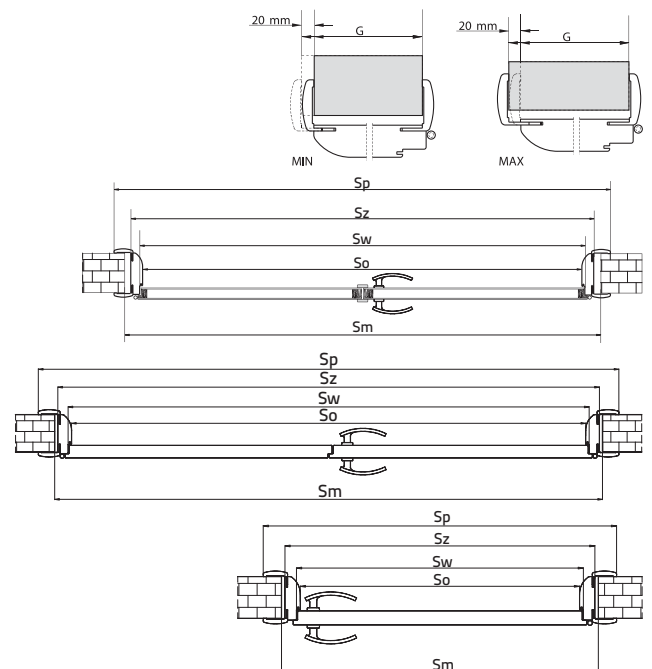

| WYMIARY OŚCIEŻNIC REGULOWANYCH LUX DO DRZWI JEDNOSKRZYDŁOWYCH | | | | | |
|---|--------------------|------|------|------|------|
| WYMIARY | ROZMIAR OŚCIEŻNICY | | | | |
| | So | Sw | Sz | Sp | Sm |
| 60 | 603 | 625 | 691 | 816 | 711 |
| 70 | 703 | 725 | 791 | 916 | 811 |
| 80 | 803 | 825 | 891 | 1016 | 911 |
| 90 | 903 | 925 | 991 | 1116 | 1011 |
| 100 | 1003 | 1025 | 1091 | 1216 | 1111 |

| WYMIARY OŚCIEŻNIC REGULOWANYCH LUX DO DRZWI DWUSKRZYDŁOWYCH W TECHNOLOGII STANDARD, SOFT ORAZ RAMA SOFT | | | | | | |
|---|------------------------------|---------------------|------|------|------|------|
| ROZMIAR | KOMBINACJA ZŁOŻENIA SKRZYDEŁ | WYMIARY STANDARDOWE | | | | |
| | | So | Sw | Sz | Sp | Sm |
| 100 | 60+40 | 1072 | 1050 | 1138 | 1263 | 1158 |
| 110 | 70+40 | 1172 | 1150 | 1238 | 1363 | 1258 |
| 120 | 80+40 | 1272 | 1250 | 1338 | 1463 | 1358 |
| 130 | 90+40 | 1372 | 1350 | 1438 | 1563 | 1458 |
| 120 | 60+60 | 1272 | 1250 | 1338 | 1463 | 1358 |
| 130 | 70+60 | 1372 | 1350 | 1438 | 1563 | 1458 |
| 140 | 80+60 | 1472 | 1450 | 1538 | 1663 | 1558 |
| 150 | 90+60 | 1572 | 1550 | 1638 | 1763 | 1658 |
| 140 | 70+70 | 1472 | 1450 | 1538 | 1663 | 1558 |
| 150 | 80+70 | 1572 | 1550 | 1638 | 1763 | 1658 |
| 160 | 90+70 | 1672 | 1650 | 1738 | 1863 | 1758 |
| 160 | 80+80 | 1672 | 1650 | 1738 | 1863 | 1758 |
| 170 | 90+80 | 1772 | 1750 | 1838 | 1963 | 1858 |
| 180 | 90+90 | 1872 | 1850 | 1938 | 2063 | 1958 |

Przygotowując otwór w ścianie do montażu ościeżnicy należy uwzględnić szerokość szczeliny montażowej na wypełnienie pianką montażową. W tym celu należy dodać do wymiarów zewnętrznych ościeżnicy na szerokości ok. 20mm i na wysokości ok. 20mm.



INFORMACJE TECHNICZNE

OŚCIEŻNICA ODNOWA

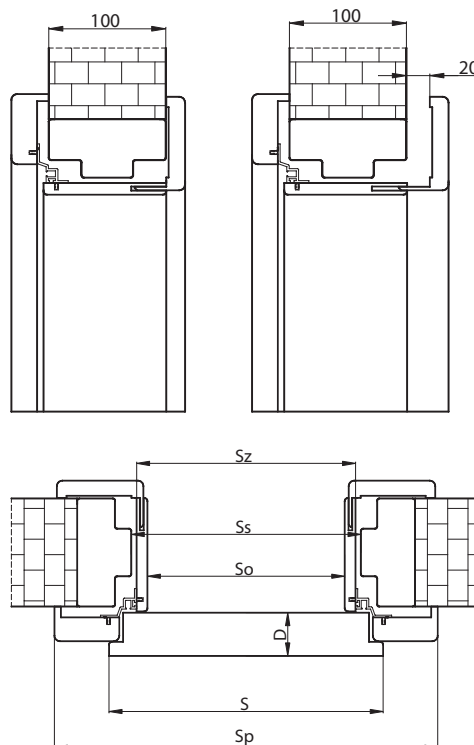
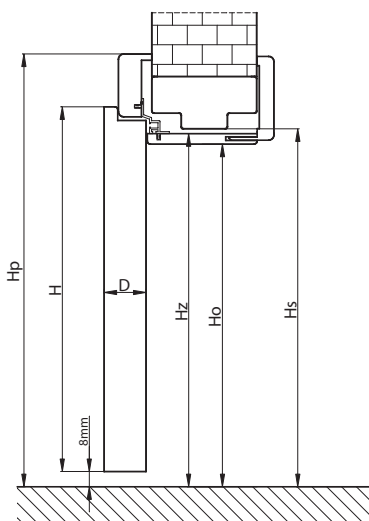

Wymiary podane w mm.

OŚCIEŻNICA ODNOWA O/SO

NOWE ROZWIĄZANIE!
UMOŻLIWIA WYMIANĘ DRZWI BEZ POTRZEBY DEMONTAŻU STAREJ OŚCIEŻNICY

KONSTRUKCJA

Ościeżnica składa się z:

- belek głównych, poziomej oraz dwóch pionowych wykonanych z materiałów drewnopochodnych,
- listew opasowych,
- trzy zawiasy czopowe.

W SKŁAD KOMPLETU WCHODZI:

Ościeżnica ODNOWA do skrzydeł od B do I rozmiar 5: 55-75
 Belki z obcym piórem (służące do poszerzenia ościeżnicy ODNOWA) od B do I

ROZMIAR OŚCIEŻNICY

Dla zakresów szerokości muru: (5+ B do I) 60-100

Ościeżnica produkowana jest i dostarczana do klienta w elementach przeznaczonych do samodzielnego składania na miejscu montażu.

LEGENDA OZNACZEŃ

- Hp - wysokość ościeżnicy z listwami maskującymi
- H - całkowita wysokość skrzydła drzwiowego
- Hz - całkowita wysokość ościeżnicy
- Hs - wysokość w świetle przejścia starej ościeżnicy
- D - grubość skrzydła
- Sp - szerokość ościeżnicy z listwami maskującymi
- S - całkowita szerokość skrzydła drzwiowego
- Sz - całkowita szerokość ościeżnicy
- Ss - szerokość w świetle przejścia starej ościeżnicy

UWAGI

Montaż ościeżnicy należy wykonać w pomieszczeniach z ostatecznie wykończonymi ścianami (np. tapety) i podłogą (np. parkiet).

Do ościeżnicy można zamówić rozszerzenie w postaci dodatkowych paneli regulacyjnych.

Do tej ościeżnicy można używać skrzydła z standardowym zamkiem pod warunkiem, że wykorzystywana klamka z rozetą lub sztyldem ma szerokość max 44 mm.

Podczas pomiaru otworu pod ościeżnicę konieczne jest, aby wziąć pod uwagę wszystkie nierówności krzywizny zarówno w starej ościeżnicy, jak i na ścianie.

Z uwagi na skomplikowany montaż zalecane jest skorzystanie z usług Ekipy Montażowej.

| WYMIARY OŚCIEŻNICY ODNOWA DO DRZWI JEDNOSKRZYDŁOWYCH | | | | | | | | | |
|--|--------------------|------|----|------|------|------|------|------|------|
| WYMIARY | ROZMIAR OŚCIEŻNICY | | | | | | | | |
| | S | H | D | Ss | Hs | Sz | Hz | Sp | Hp |
| 60 | 644 | 2030 | 40 | 596 | 2016 | 593 | 2013 | 745 | 2087 |
| 70 | 744 | | | 696 | | 693 | | 845 | |
| 80 | 844 | | | 796 | | 793 | | 945 | |
| 90 | 944 | | | 896 | | 893 | | 1045 | |
| 100 | 1044 | | | 996 | | 993 | | 1145 | |
| 110 | 1144 | | | 1096 | | 1093 | | 1245 | |

| SYMBOL | GRUBOŚĆ ŚCIANY |
|--------|----------------|
| B | 95-115 |
| C | 120-140 |
| D | 140-160 |
| E | 160-180 |
| F | 180-200 |
| G | 200-220 |
| H | 220-240 |
| I | 240-260 |

ZALECANE WYMIARY OTWORÓW W MURZE

| DRZWI POJEDYNCZE | | | | | | | | | |
|------------------|---------|------------------|------|----------|------|-----------------------|------|--------|------|
| PRZYLGOWE | ROZMIAR | OŚCIEZNICE STAŁE | | | | OŚCIEZNICE REGULOWANE | | | |
| | | 90x38mm | | 100x43mm | | SEGMENTOWA SW/S8 | | MJ LUX | |
| | | Sm | Hm | Sm | Hm | Sm | Hm | Sm | Hm |
| | 60 | 700 | 2080 | 710 | 2080 | 680 | 2060 | 710 | 2080 |
| | 70 | 800 | | 810 | | 780 | | 810 | |
| | 80 | 900 | | 910 | | 880 | | 910 | |
| | 90 | 1000 | | 1010 | | 980 | | 1010 | |
| | 100 | 1100 | | 1110 | | 1080 | | 1110 | |
| | 110 | 1200 | | 1210 | | 1180 | | 1210 | |
| | 120 | 1300 | | 1310 | | 1280 | | 1310 | |

| DRZWI DWUSKRZYDŁOWE | | | | | | | | | | |
|---------------------|---------|-------|------------------|------|----------|------|-----------------------|------|--------|------|
| PRZYLGOWE | ROZMIAR | | OŚCIEZNICE STAŁE | | | | OŚCIEZNICE REGULOWANE | | | |
| | | | 90x38mm | | 100x43mm | | SEGMENTOWA SW/S8 | | MJ LUX | |
| | | | Sm | Hm | Sm | Hm | Sm | Hm | Sm | Hm |
| | 100 | 60+40 | - | 2080 | 1160 | 2080 | 1150 | 2060 | 1160 | 2080 |
| | 110 | 70+40 | - | | 1260 | | 1250 | | 1260 | |
| | 120 | 80+40 | - | | 1360 | | 1350 | | 1360 | |
| | 130 | 90+40 | - | | 1460 | | 1450 | | 1460 | |
| | 120 | 60+60 | 1350 | | 1360 | | 1350 | | 1360 | |
| | 130 | 70+60 | 1450 | | 1460 | | 1450 | | 1460 | |
| | 140 | 80+60 | 1550 | | 1560 | | 1550 | | 1560 | |
| | 150 | 90+60 | 1650 | | 1660 | | 1650 | | 1660 | |
| | 140 | 70+70 | 1550 | | 1560 | | 1550 | | 1560 | |
| | 150 | 80+70 | 1650 | | 1660 | | 1650 | | 1660 | |
| | 160 | 90+70 | 1750 | | 1760 | | 1750 | | 1760 | |
| | 160 | 80+80 | 1750 | | 1760 | | 1750 | | 1760 | |
| | 170 | 90+80 | 1850 | | 1860 | | 1850 | | 1860 | |
| | 180 | 90+90 | 1950 | | 1960 | | 1950 | | 1960 | |

| DRZWI POJEDYNCZE | | | | |
|---------------------|---|-----------------------|------|------|
| PRZYLGOWE | FOGO OŚCIEŻNICA STAŁA DREWNIANA 100x54mm LUB REGULOWANA | | | |
| | MODEL | ROZMIAR | Sm | Hm |
| | FOGO | drzwi jednoskrzydłowe | 70 | 840 |
| 80 | | | 940 | |
| 90 | | | 1040 | |
| 100 | | | 1140 | |
| drzwi dwuskrzydłowe | | 110 | 1240 | 2090 |
| | | 120 | 1390 | |
| | | 140 | 1590 | |
| | | 160 | 1790 | |
| | 180 | 1990 | | |

| DRZWI POJEDYNCZE | | | | | | | | |
|------------------|--|---------|------------|------|---|---------|------|-----|
| PRZYLGOWE | BAZALT OŚCIEŻNICA STAŁA DREWNIANA 100x45mm LUB OŚCIEŻNICA REGULOWANA | | | | AKUSTIK A4 OŚCIEŻNICA STAŁA DREWNIANA 150x80mm LUB REGULOWANA | | | |
| | MODEL | ROZMIAR | Sm | Hm | MODEL | ROZMIAR | Sm | Hm |
| | BAZALT | 2080 | AKUSTIK A4 | 2100 | 75 | 870 | 60 | 780 |
| 80 | | | | | 920 | 70 | 880 | |
| 85 | | | | | 970 | 80 | 980 | |
| 90 | | | | | 1020 | 90 | 1080 | |
| 100 | | | | | 1120 | 100 | 1180 | |

| BEZPRZYLGOWE* | ROZMIAR | Sm | Hm |
|---------------|---------|------|------|
| | 60 | 680 | 2060 |
| | 70 | 780 | |
| | 80 | 880 | |
| | 90 | 980 | |
| | 100 | 1080 | |

* DODATKOWO NALEŻY UWZGLĘDNIĆ KONIECZNOŚĆ PODKUCIA W MURZE W MIEJSCU ZAWIASÓW NA GŁĘBOKOŚĆ 20mm.

| PRZESUWNE | ROZMIAR | Sm z tunelem | Hm z tunelem | Sm bez tunelu | Hm bez tunelu |
|-----------|---------|--------------|--------------|---------------|---------------|
| | 60 | 670 | 2050 | 600 | 2040 |
| | 70 | 770 | | 700 | |
| | 80 | 870 | | 800 | |
| | 90 | 970 | | 900 | |

Wymiary podane w mm.



WYMIARY SKRZYDEŁ

SKRZYDŁO DO DRZWI JEDNOSKRZYDŁOWYCH

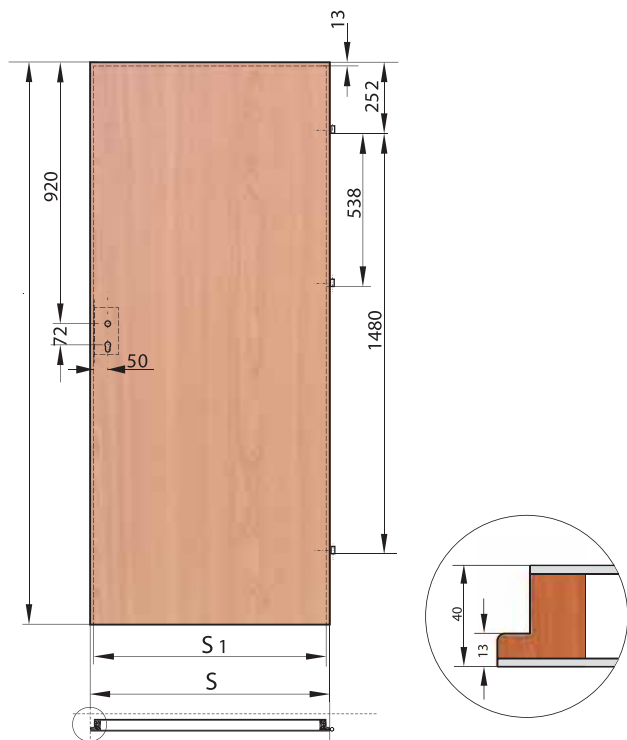

| WYMIARY SKRZYDEŁ DO DRZWI JEDNOSKRZYDŁOWYCH | | | | | |
|---|------------------|------|------|------|------|
| WYMIARY | SKRZYDŁO ROZMIAR | | | | |
| | 60 | 70 | 80 | 90 | 100 |
| S | 644 | 744 | 844 | 944 | 1044 |
| S1 | 618 | 718 | 818 | 918 | 1018 |
| H | 2030 | 2030 | 2030 | 2030 | 2030 |

LEGENDA OZNACZEŃ

- A - wymiar szerokości skrzydła czynnego
- B - wymiar szerokości skrzydła biernego w TECHNOLOGII RAMA SOFT
- B1 - wymiar szerokości skrzydła biernego z listwą przymykową
- S - szerokość skrzydła
- S1 - szerokość skrzydła w przyldze
- H - wysokość skrzydła

PRZEKRÓJ POPRZECZNY SKRZYDŁA

(nie dotyczy modeli skrzydeł BAZALT, FOGO, AKUSTIK A2, A4)

SKRZYDŁA DO DRZWI DWUSKRZYDŁOWYCH Z LISTWĄ PRZYMYKOWĄ W TECHNOLOGII STANDARD (NIE DOTYCZY FOGO)

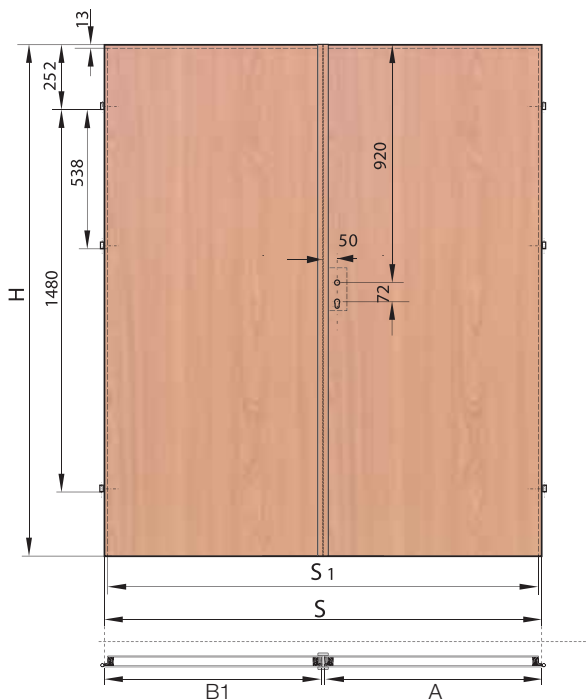



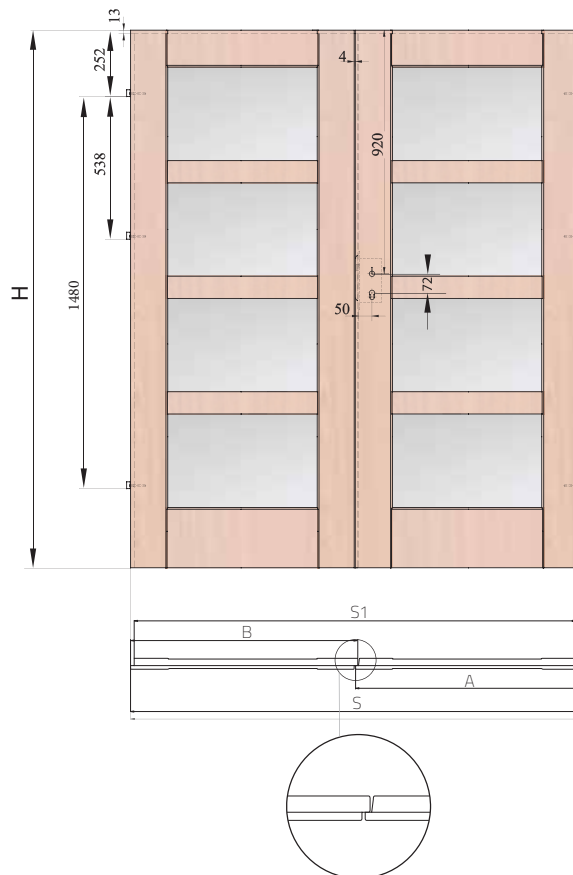

SKRZYDŁA DO DRZWI DWUSKRZYDŁOWYCH MODEL W TECHNOLOGII RAMA SOFT (ROZMIARY 120-180 ORAZ DOSTAWKA W ROZM. 40) I TECHNOLOGII SOFT



| WYMIARY SKRZYDEŁ DO DRZWI DWUSKRZYDŁOWYCH | | | | | | | |
|---|--|-----|-----|-----|---------------------|------|------|
| ROZMIAR | PRZYKŁADOWA KOMBINACJA ZŁOŻENIA SKRZYDEŁ | A | B | B1 | WYMIARY STANDARDOWE | | |
| | | | | | S | S1 | H |
| 100 | 60+40 | 644 | 457 | 444 | 1092 | 1066 | 2030 |
| 110 | 70+40 | 744 | 457 | 444 | 1192 | 1166 | 2030 |
| 120 | 80+40 | 844 | 457 | 444 | 1292 | 1266 | 2030 |
| 130 | 90+40 | 944 | 457 | 444 | 1392 | 1366 | 2030 |
| 120 | 60+60 | 644 | 657 | 644 | 1292 | 1266 | 2030 |
| 130 | 70+60 | 744 | 657 | 644 | 1392 | 1366 | 2030 |
| 140 | 80+60 | 844 | 657 | 644 | 1492 | 1466 | 2030 |
| 150 | 90+60 | 944 | 657 | 644 | 1592 | 1566 | 2030 |
| 140 | 70+70 | 744 | 757 | 744 | 1492 | 1466 | 2030 |
| 150 | 80+70 | 844 | 757 | 744 | 1592 | 1566 | 2030 |
| 160 | 90+70 | 944 | 757 | 744 | 1692 | 1666 | 2030 |
| 160 | 80+80 | 844 | 857 | 844 | 1692 | 1666 | 2030 |
| 170 | 90+80 | 944 | 857 | 844 | 1792 | 1766 | 2030 |
| 180 | 90+90 | 944 | 957 | 944 | 1892 | 1866 | 2030 |

W skrzydłach podwójnych z listwą przymykową zaleca się stosowanie szyldu klamki o szerokości do 40mm. Sugerowany wymiar wkładki bębnowej asymetrycznej do skrzydła 30/35 (wymiar zalecany przy założeniu że szyldek ma grubość 10mm, a wkładka wystaje ponad szyldek nie więcej niż 5mm).

DRZWI DWUSKRZYDŁOWE I DOSTĘPNE RODZAJE DOSTAWEK 40'

| MODELE | | DRZWI DWUSKRZYDŁOWE ZŁOŻENIE SKRZYDEŁ 60, 70, 80, 90 | | DRZWI DWUSKRZYDŁOWE Z DOSTAWKĄ 40' | | CENA DOSTAWKI 40' | | | | | | | | | |
|-----------|---------------------------|--|---|---|---|---|---|---|---|---|--|--------------------------|-------------|--------------------------|-------------|
| SEMKO | SE | TECHNOLOGIA RAMA SOFT |  | Dostawka PEŁNA lub PRZESZKLONA wybranego modelu |  | CENA WYBRANEGO MODELU | | | | | | | | | |
| | SM | | | | | | | | | | | | | | |
| | SR | | | | | | | | | | | | | | |
| INOX | S3 / 3D | | | TECHNOLOGIA STANDARD | |  | Dostawka PEŁNA lub PRZESZKLONA wybranego modelu | TECHNOLOGIA STANDARD | CENA WYBRANEGO MODELU | | | | | | |
| | S4 / 4D | | | | | | | | | | | | | | |
| | S5 / SD | | | | | | | | | | | | | | |
| VERONA* | | | | | | | OBYDWA SKRZYDŁA WYKOŃCZONE OBRZEŻEM | |  | Dostawka PEŁNA lub PRZESZKLONA wybranego modelu | OBYDWA SKRZYDŁA WYKOŃCZONE OBRZEŻEM | CENA WYBRANEGO MODELU | | | |
| AFRO | MT | | | | | | | | | | | | NIEDOSTĘPNE | TECHNOLOGIA RAMA SOFT | NIEDOSTĘPNE |
| | AF | | | | | | | | | | | | | | |
| | AO | | | | | | | | | | | | | | |
| | AR | | | | | | | | | | | | | | |
| | RS | | | | | | | | | | | | | | |
| MONACO | M3 | Dostawka PEŁNA lub PRZESZKLONA wybranego modelu | TECHNOLOGIA STANDARD | | CENA WYBRANEGO MODELU | | | | | | | | | | |
| | M4 | | | | | | | | | | | | | | |
| | M5 | | | | | | | | | | | | | | |
| | M9 | | | | | | | | | | | | | | |
| NICEA | | OBYDWA SKRZYDŁA WYKOŃCZONE OBRZEŻEM |  | Dostawka PEŁNA wybranego modelu | TECHNOLOGIA STANDARD | CENA SKRZYDŁA SOFIA | | | | | | | | | |
| OSAKA | Dostawka PEŁNA typu SOFIA | | | | | | | | | | | | | | |
| HAGA | | | | | | | H1 | Dostawka PEŁNA lub PRZESZKLONA wybranego modelu | OBYDWA SKRZYDŁA WYKOŃCZONE OBRZEŻEM | CENA WYBRANEGO MODELU | | | | | |
| | | | | H3 | | | | | | | | | | | |
| | H4 | | | | | | | | | | | | | | |
| | H5 | | | | | | | | | | | | | | |
| | H6 | | | | | | | | | | | | | | |
| DENVER | | | | Dostawka PEŁNA wybranego modelu | | TECHNOLOGIA STANDARD | CENA WYBRANEGO MODELU | | | | | | | | |
| MANHATTAN | ET | | | | | | | Dostawka PEŁNA lub PRZESZKLONA wybranego modelu | OBYDWA SKRZYDŁA WYKOŃCZONE OBRZEŻEM | | | | | | |
| | MA | | | | | | | | | | | | | | |
| | MN | | | | | | | | | | | | | | |
| DAKAR | | Dostawka PEŁNA wybranego modelu | TECHNOLOGIA STANDARD | | CENA WYBRANEGO MODELU | | | | | | | | | | |
| VESTO | VT | | | | | | | | | | | | | | |
| | ST | | | | | | | | | | | | | | |
| SOFIA | | Dostawka PEŁNA wybranego modelu | | | | | | | | | | | | | |

* dostawka w kolorach Koniak, Imbir wykonywana jest w folii jednokierunkowej

UWAGA! WE WSZYSTKICH PRZESZKLONYCH MODELACH DOSTAWEK 40' JEST ZASTOSOWANE SZKŁO BIAŁE MATOWE-SATYNA.

CENA DRZWI DWUSKRZYDŁOWYCH = 2X CENA SKRZYDŁA + 1,5 CENA OŚCIEŻNICY

ZAWIAS 3D



Oś obrotu zawiasu 3D różni się od standardowego zawiasu, dlatego jest konieczna zmiana umiejscowienia go w skrzydle. Komplet zawiasu 3D zamawiany jest wyłącznie przy zamówieniu skrzydła, na tym etapie należy określić rodzaj zawiasu gdyż w trakcie lub po realizacji zamówienia nie ma możliwości zmiany.

Wraz ze skrzydłem Klient otrzymuje komplet zawiasów (3 górne elementy- przeznaczone do skrzydła + 3 dolne elementy przeznaczone do ościeżnicy regulowanej SW/S8). Elementy przeznaczone do ościeżnicy są wymieniane podczas montażu we własnym zakresie. Jako komplet do skrzydła należy zastosować ościeżnicę regulowaną SW/S8.



Zastosowanie tego rodzaju szkła w naszych produktach jest wyrazem dbałości o bezpieczeństwo użytkownika naszych produktów oraz ich trwałość. Szkło hartowane ma bardzo twarde powierzchnie zewnętrzne i „miękkie” rdzeń. Powstałe w wyniku tego naprężenia w strukturze szkła powodują, iż w przypadku rozbicia szyby, tafła szklana rozpada się na niewielkie kawałki o tępo zakończonych krawędziach, dzięki czemu zmniejsza się ryzyko zranienia.

Dzięki hartowaniu polegającemu na ogrzaniu tafli szkła do wysokiej temperatury, a następnie bardzo szybkim jej schłodzeniu, kilkakrotnie wzrasta wytrzymałość szkła i odporność na uderzenia oraz naprężenia.

NAŚWIETLA N/SW

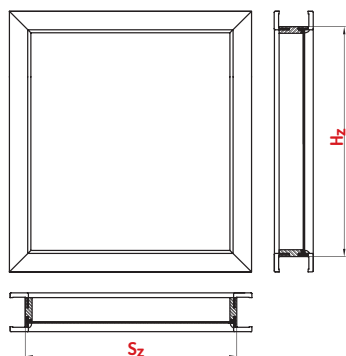

LEGENDA OZNACZEŃ

Sz - szerokość naświetla
Hz - wysokość naświetla

Istnieje możliwość zamówienia naświetla do skrzydeł FOGO. Prosimy o kontakt z działem handlowym CENTURION-R.

Przy zamówieniu należy podać: wymiary Sz i Hz oraz grubość muru

| CENA ZA 1 MB NAŚWIETLA NA PROFILU OŚCIEŻNICY SW | | |
|---|-----------|---|
| SYMBOL | ZAKRES mm | |
| A | 75-95 | 124,00 [152,52] dostępne w pełnej gamie kolorystycznej |
| B | 95-115 | |
| C | 120-140 | |
| D | 140-160 | |
| E | 160-180 | |
| F | 180-200 | |
| G | 200-220 | |
| H | 220-240 | |
| I | 240-260 | |
| J | 260-280 | |
| K | 280-300 | |

$$\text{OBWÓD OŚCIEŻNICY (mb)} = (S_z + H_z) \times 2$$

| TABELA 1: ZALECANE SZKŁO BEZPIECZNE DO NAŚWIETLI | |
|--|-------------------------|
| | CENA ZA 1m ² |
| Szyba bezpieczna 2. 2. 1 kat. [matowa] | 250,00 [307,50] |
| Szyba bezpieczna 3. 3. 1 kat. [przezroczysta] | |
| Lakmat | 75,00 [92,25] |

$$\text{POWIERZCHNIA PRZESZKLENIA (m²)} = S_z \times H_z$$

$$\text{CENA NAŚWIETLA} = ((S_z + H_z) \times 2) \times 124,00 \text{ NETTO [152,52 BRUTTO]} + (S_z \times H_z) \times \text{CENA ZA 1m}^2 \text{ SZKŁA (TABELA 1)}$$

$$\text{CENA NAŚWIETLA} = ((S_z + H_z) \times 2) \times 124,00 \text{ NETTO [152,52 BRUTTO]} + (S_z \times H_z) \times \text{CENA ZA 1m}^2 \text{ SZKŁA (TABELA 1)}$$

PRZYKŁADY OBLICZEŃ (NAŚWIETLE ZE SZKŁEM 2.2.1 ORAZ NA PROFILU OŚCIEŻNICY SW) Hz=0,5m Sz=0,8m

Obwód ościeżnicy (mb) = (0,5 + 0,8) x 2 = 2,6 mb

Cena naświetla = (2,6 x 124,00) + (0,4 x 250,00)

Powierzchnia przeszklenia = 0,5 x 0,8 = 0,4 m²

Cena naświetla = (322,40 + 100,00) = 422,40 zł netto

PODZIAŁ KOLORÓW WG STOPNIA ICH INTENSYWNOŚCI - PALETA RAL

GRUPA R1 - KOLORY JASNE: DOPLATA WG TABELI DOPLAT

| | | | | | | | | | | | | | | | | | | | |
|------|------|------|------|------|------|------|------|------|------|------|------|------|------|--|--|--|--|--|--|
| 1013 | 1014 | 1015 | 6019 | 7035 | 7038 | 7044 | 7047 | 9001 | 9002 | 9003 | 9010 | 9016 | 9018 | | | | | | |
|------|------|------|------|------|------|------|------|------|------|------|------|------|------|--|--|--|--|--|--|

GRUPA R2 - KOLORY POŚREDNIE: DOPLATA WG TABELI DOPLAT

| | | | | | | | | | | | | | | | | | | | |
|------|------|------|------|------|------|------|------|------|------|------|------|------|------|------|------|------|------|------|------|
| 1000 | 1001 | 1002 | 1003 | 1004 | 1005 | 1006 | 1007 | 1012 | 1016 | 1017 | 1018 | 1023 | 1028 | 1032 | 1034 | 1037 | 3012 | 3015 | 6027 |
| 6034 | 7001 | 7004 | 7040 | 7042 | 7045 | | | | | | | | | | | | | | |

GRUPA R3 - KOLORY ŚREDNIE: DOPLATA WG TABELI DOPLAT

| | | | | | | | | | | | | | | | | | | | |
|------|------|------|------|------|------|------|------|------|------|------|------|------|------|------|------|------|------|------|------|
| 1011 | 1019 | 1020 | 1024 | 1027 | 1033 | 2000 | 2001 | 2002 | 2003 | 2004 | 2008 | 2009 | 2010 | 2011 | 2012 | 3013 | 3014 | 3016 | 3017 |
| 3018 | 3020 | 3022 | 3027 | 3031 | 4001 | 4002 | 4003 | 4005 | 4006 | 4008 | 4009 | 4010 | 5012 | 5014 | 5015 | 5018 | 5021 | 5023 | 5024 |
| 6000 | 6001 | 6002 | 6003 | 6010 | 6011 | 6013 | 6017 | 6018 | 6021 | 6024 | 6025 | 6033 | 7000 | 7002 | 7003 | 7023 | 7030 | 7031 | 7032 |
| 7033 | 7034 | 7036 | 7037 | 7039 | 7046 | 8000 | 8001 | 8024 | 8025 | | | | | | | | | | |

GRUPA R4 - KOLORY CIEMNE: DOPLATA WG TABELI DOPLAT

| | | | | | | | | | | | | | | | | | | | |
|------|------|------|------|------|------|------|------|------|------|------|------|------|------|------|------|------|------|------|------|
| 3000 | 3001 | 3002 | 3003 | 3004 | 3005 | 3007 | 3009 | 3011 | 4004 | 4007 | 5000 | 5001 | 5002 | 5003 | 5004 | 5005 | 5007 | 5008 | 5009 |
| 5010 | 5011 | 5013 | 5017 | 5019 | 5020 | 5022 | 6004 | 6005 | 6006 | 6007 | 6008 | 6009 | 6012 | 6014 | 6015 | 6016 | 6020 | 6022 | 6026 |
| 6028 | 6029 | 6032 | 7005 | 7006 | 7008 | 7009 | 7010 | 7011 | 7012 | 7013 | 7015 | 7016 | 7021 | 7022 | 7024 | 7026 | 7043 | 8002 | 8003 |
| 8004 | 8007 | 8008 | 8011 | 8012 | 8014 | 8015 | 8016 | 8017 | 8019 | 8022 | 8023 | 8028 | | | | | | | |

WENTYLACJA

PODCIĘCIE WENTYLACYJNE

podcięcie wentylacyjne (za wyjątkiem modeli w technologii RAMA SOFT)

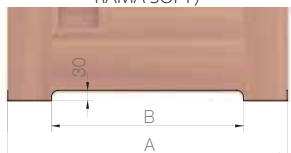

podcięcie wentylacyjne (modele wykonane w technologii RAMA SOFT)

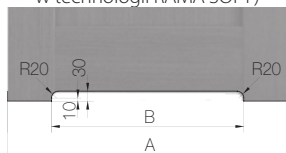

TULEJE WENTYLACYJNE Z TWORZYW SZTUCZNYCH



Ilość otworów i tulei uzależniona jest od modelu i rozmiaru skrzydła.

| Wymiar | Rozmiar skrzydła | | | |
|--------|------------------|-----|-----|-----|
| | 60 | 70 | 80 | 90 |
| A | 644 | 744 | 844 | 944 |
| B | 380 | 480 | 580 | 680 |

| Wymiar | Rozmiar skrzydła | | | |
|--------|------------------|-----|-----|-----|
| | 60 | 70 | 80 | 90 |
| A | 644 | 744 | 844 | 944 |
| B | 350 | 450 | 550 | 650 |

KRATKI WENTYLACYJNE Z TWORZYW SZTUCZNYCH



Zgodnie z Rozporządzeniem Ministra Infrastruktury z dnia 12 kwietnia 2002 r. w sprawie warunków technicznych, jakim powinny odpowiadać budynki i ich usytuowanie. (Dz. U. 75 z 2002 r. poz. 690 z późniejszymi zmianami, Dz. U. Nr 33 z 2003 r. poz. 270, Dz. U. Nr 109 z 2004 r. poz. 1156) Rozdział 6, §. 79. „Drzwi do łazienki, umywalni i wydzielonego ustępu powinny otwierać się na zewnątrz pomieszczenia, mieć z zastrzeżeniem § 75 ust. 2 co najmniej 0,8 m i wysokość 2 m w świetle ościeżnicy, a w dolnej części – otwory o sumarycznym przekroju nie mniejszym niż 0,022 m² dla dopływu powietrza”.
KRATKI WENTYLACYJNE SPEŁNIAJĄ WYMAGI ROZPORZĄDZENIA.
POWIERZCHNIA 1 TULEJKI = 0,00066 m²; SKRZYDŁA WYPOSAŻONE W KOMPLET TULEJEK (3-4 szt) NIE SPEŁNIAJĄ WYMOGÓW ROZPORZĄDZENIA.

PRZYKŁAD ZASTOSOWANIA MONTAŻU ĆWIERCWAŁKA WYPUKŁEGO I LISTWY OPASOWEJ PŁASKIEJ

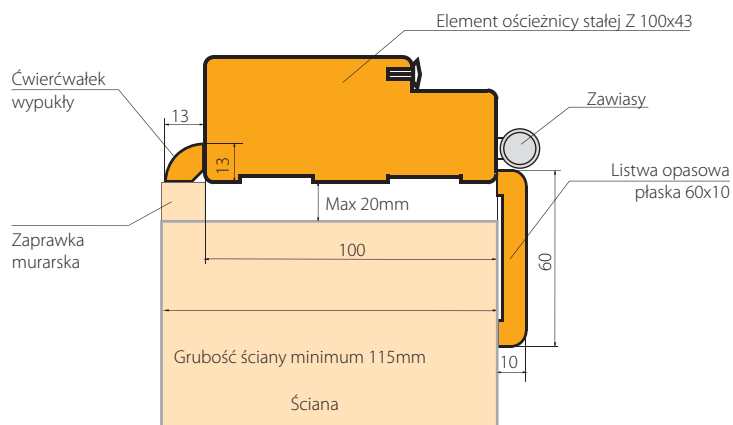

PRÓG SUROWY DO SAMODZIELNEGO LAKIEROWANIA

CENA (PLN) NETTO [BRUTTO]
30,00 [36,90]



PRÓG ALUMINIOWY

CENA (PLN) NETTO [BRUTTO]
45,00 [55,35]

ĆWIERCWAŁEK WYPUKŁY

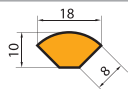

LISTWA OPASOWA

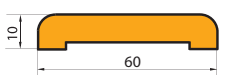

L/MF

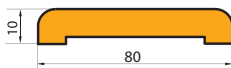

L/M8

LISTWA OPASOWA Q

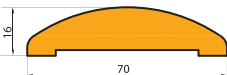

NAKŁADKI NA ZAWIASY

Nakładki na zawiasy do drzwi wewnętrzzłokalowych dostępne są w kompletach (13.5/26 i 13.5/36) w kolorach:



mosiądz błyszczący



chrom błyszczący



stare złoto



chrom satyna



nikiel satyna

Listwy i ćwiercwałki dostępne w uniwersalnych kompletach zawierających elementy do samodzielnego przycięcia w rozmiarze do 90 (symbol 09) oraz do 180 (symbol 99). Dopłata za opaski i ćwiercwałki do drzwi podwójnych 20%.

DARO



SIGMA



LAURA



AS



VERDOR



LIBRA



| MODEL | DARO METAL-BUD | SIGMA METAL-BUD | LAURA NOMET SP. Z O.O. | AS NOMET SP. Z O.O. | VERDOR GAMET SP. Z O.O. | LIBRA GAMET SP. Z O.O. | |
|----------------|-----------------------|-----------------------|---------------------------|------------------------|----------------------------|---------------------------|--------------------------|
| PRODUCENT | | | | | | | |
| KOLOR | NIKIEL SATYNA, PATYNA | NIKIEL SATYNA, PATYNA | CHROM | NIKIEL MAT (G5) | NIKIEL SZCZOTKOWANY (07) | NIKIEL SATYNOWY (06) | NIKIEL SZCZOTKOWANY (07) |
| KLAMKA | 83,00 [120,09] | 75,00 [92,25] | 102,00 [125,46] | 85,00 [104,55] | 68,00 [83,64] | 95,00 [116,85] | 99,00 [121,77] |
| SZYLD NA KLUCZ | 50,00 [61,50] | 58,00 [71,34] | 65,00 [79,95] | 28,00 [34,44] | 42,00 [51,66] | 45,00 [55,35] | 46,00 [56,58] |
| SZYLD WB | | 50,00 [61,50] | | | | | |
| SZYLD WC | 58,00 [71,34] | 67,00 [82,41] | 69,00 [84,87] | 39,00 [47,97] | 47,00 [57,81] | 59,00 [72,57] | 60,00 [73,80] |

KLASYFIKACJA POKRYĆ CENTURION-R

BASIC

Podstawowa klasa pokryć drzwiowych CENTURION-R. Technologia produkcji pokrycia gwarantuje powtarzalność kolorystyczną i odwzorowuje słoje drewna. Optymalna jakość produktu w atrakcyjnej cenie. Pokrycie klasy **BASIC** jest dostępne w linii wzorniczej skrzydeł VESTO, MANHATTAN, FOGO, AKUSTIK.

UWAGA! Pokrycia EA, BA, BU, CA, OA, DA, wykonane z płyty płaskiej foliowanej. Pokrycia BI, BP, EP, CP, DP, OI wykonane z płyty płaskiej lakierowanej.

PREMIUM PROMO, PREMIUM

Pokrycie drzwiowe CENTURION-R zapewniające długotrwałą eksploatację drzwi w budynkach mieszkalnych. Technologia produkcji okleiny gwarantuje dokładne odwzorowanie rysunku słoje drewna i powtarzalność kolorystyczną. Drzwi wykonane w okleinie **PREMIUM PROMO, PREMIUM** są odporne na ścieranie i plowienie. Dostępne w linii wzorniczej skrzydeł SEMKO, INOX, VERONA, AFRO MONACO, NICEA, HAGA, SOFIA, AKUSTIK, FOGO.

PREMIUM PLUS

Klasa pokryć CENTURION-R o podwyższonych parametrach odporności na takie czynniki jak ścieranie, światło dzienne i wilgoć. W procesie technologicznym produkcji okleiny nowoczesny materiał jest wielokrotnie pokrywany warstwami substancji uszlachetniających i impregnatów, co zabezpiecza produkt przed działaniem warunków zewnętrznych, w tym zmian i różnic wilgotności. Okleina **PREMIUM PLUS** doskonale odwzorowuje wygląd naturalnego drewna. Idealne rozwiązanie dla każdego, kto ceni estetykę i komfort podczas użytkowania produktów. Dostępne w linii wzorniczej skrzydeł SEMKO, INOX, VERONA, MONACO, NICEA, SOFIA, AKUSTIK FOGO.

EXTREME

Klasa pokryć CENTURION-R o bardzo wysokich parametrach odporności na głębokie zarysowanie, substancje chemiczne (m.in. kawa, herbata, sosy i tłuszcze), działanie promieni słonecznych. Wysoka jakość wykonania okleiny gwarantuje długotrwałość eksploatacji produktów oraz odwzorowanie rysunków usłojenia i kolorystyki naturalnego drewna. **EXTREME** – to klasa pokryć dla każdego, kto ceni doskonałą jakość i elegancję. Dostępne w liniach wzorniczych skrzydeł MONACO, NICEA, OSAKA, BAZALT, SOFIA, AKUSTIK, FOGO. W tej klasie pokryć dostępna jest również **FOLIA RYFLOWANA** (kolory CAFE, GRAFIT, KARMEŁ, LATTE, MAGNOLIA). Zastosowanie nowych technologii nadaje powierzchni folii ryflowanej matowy wygląd i przyjemną w dotyku strukturę przypominającą delikatnie szlifowane drewno naturalne.

CPL

Klasa pokryć CENTURION-R o najwyższych parametrach odpornościowych na działanie czynników zewnętrznych. Zastosowana okleina jest najtwardszym sztucznym pokryciem o wyjątkowo dużej odporności na uszkodzenia mechaniczne i ścieranie. Nie wymaga specjalnej konserwacji. Użycie pokrycia klasy **CPL** gwarantuje pełną powtarzalność wzoru i koloru. Doskonale sprawdza się w miejscach, gdzie drzwi narażone są na bardzo intensywne użytkowanie, w szczególności w miejscach użyteczności publicznej: szkołach, szpitalach, hotelach, budynkach biurowych itp. Dostępne w linii wzorniczej skrzydeł DAKAR, AKUSTIK, FOGO.



- **NAJWYŻSZE PARAMETRY ODPORNOŚCIOWE NA DZIAŁANIE CZYNNIKÓW ZEWNĘTRZNYCH.**
- **WYJĄTKOWO DUŻA ODPORNOŚĆ NA USZKODZENIA MECHANICZNE I ŚCIERANIE.**
- **NIE WYMAGA SPECJALNEJ KONSERWACJI.**
- **GWARANTUJE PEŁNĄ POWTARZALNOŚĆ WZORU I KOLORU.**

CERTYFIKATY, ATESTY, APROBATY



APROBATA TECHNICZNA:

AT-15-4368/2010 ITB Warszawa
AT-15-6103/2013 ITB [E130, E160] ITB Warszawa

ATEST HIGIENICZNY:

HK/B/0242/01/2014, HK/B/1150/01/2014 PZH Warszawa
HK/B/0750/01/2012 PZH Warszawa [E130; E160]

Jesteśmy upoważnieni do stosowania znaku budowlanego. Udzielamy 24-miesięcznej gwarancji.



KLASYFIKACJA POKRYĆ CENTURION-R

BASIC

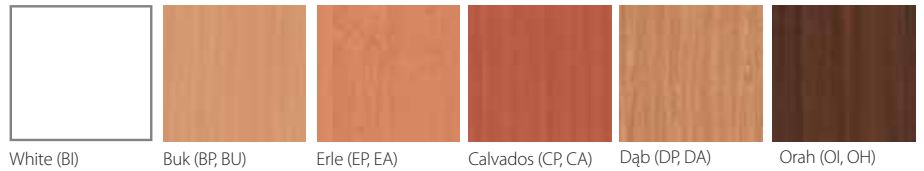

PREMIUM PROMO

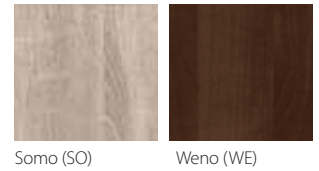

PREMIUM

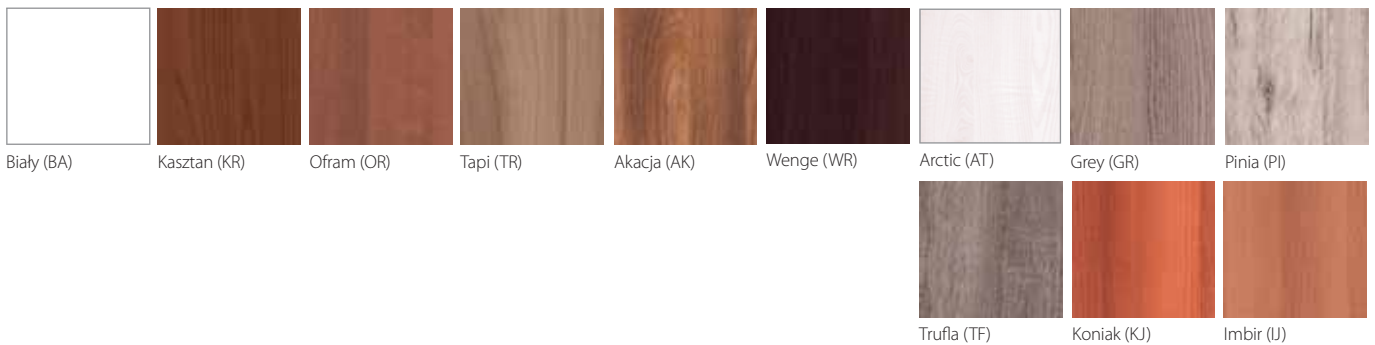

PREMIUM PLUS



EXTREME

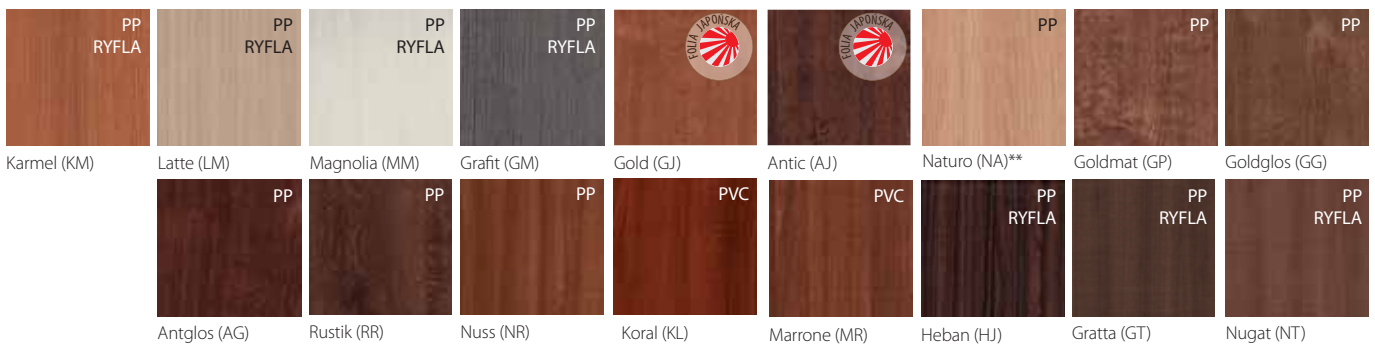

** dostępny od 15 marca 2016r.

CPL

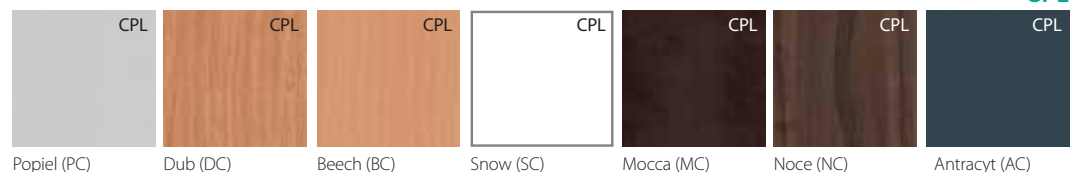

FOLIA JAPONSKA ★★★★★
 - okleina 3D, efekt trójwymiarowy
 - doskonale odwzorowuje rysunki usłojenia i kolorystykę naturalnego drewna
 - odporna na ścieranie

PVC

★★★★★
 - duża wytrzymałość mechaniczna
 - bardzo dobrze imituje strukturę i kolorystykę naturalnego drewna
 - łatwe w utrzymaniu czystości

PP

POLIPROPYLEN ★★★★★
 - okleina elastyczna, ekologiczna
 - zachowuje bardzo dobre parametry estetyczne i wytrzymałościowe
 - wysoka odporność na zarysowanie, ścieranie i uszkodzenia mechaniczne

CPL

★★★★★
 - najwyższe parametry odpornościowe na działanie czynników zewnętrznych
 - najtwardsze sztuczne pokrycie o wyjątkowo dużej odporności na uszkodzenia mechaniczne i ścieranie
 - pełna powtarzalność wzoru i koloru, odwzorowanie struktury drewna





CENTURION-R PRODUCENT DRZWI
ul. Łany 1, 38-500 Sanok
tel. +48 13 465 38 80 sekretariat
tel. +48 13 465 38 81, 465 38 82 marketing
e-mail: biuro@centurion.com.pl
info@centurion.com.pl
www.centurion.pl

DYSTRYBUTOR

UWAGA! Ze względu na technologię druku, kolory produktów zaprezentowanych w katalogu mogą różnić się od oryginału.

Katalog - Edycja 1 2016 obowiązuje od dnia 1 lutego 2016r. (z dniem tym wszystkie poprzednie katalogi CENTURION-R tracą ważność).
Publikacja ta nie stanowi oferty w rozumieniu prawa i ma charakter jedynie informacyjny. Producent zastrzega sobie prawo do zmian.