

Cennik **Nowość**



Spis treści – Sara Premium

S01 - Ościeżnica niewidoczna Sara Classic pojedyncza, wewnętrzna / zewnętrzna	6
S02 - Ościeżnica niewidoczna Sara Classic podwójna, wewnętrzna / zewnętrzna	6
S05 - Ościeżnica niewidoczna Sara Classic sufitowa, pojedyncza wewnętrzna / zewnętrzna	7
S06 - Ościeżnica niewidoczna Sara Classic sufitowa, podwójna, wewnętrzna / zewnętrzna	7
S01 PLUS - Ościeżnica niewidoczna Sara Plus pojedyncza, wewnętrzna / zewnętrzna	8
S02 PLUS - Ościeżnica niewidoczna Sara Plus podwójna, wewnętrzna / zewnętrzna	8
S05 PLUS - Ościeżnica niewidoczna Sara Plus sufitowa, pojedyncza, wewnętrzna / zewnętrzna	9
S06 PLUS - Ościeżnica niewidoczna Sara Plus sufitowa, podwójna, wewnętrzna / zewnętrzna	9
S07 - NOWOŚĆ! Sara wahadłowa	10
Akcesoria	11

Ościeżnica niewidoczna Sara Classic



S01 Ościeżnica niewidoczna Sara Classic pojedyncza, wewnętrzna / zewnętrzna



S02 Ościeżnica niewidoczna Sara Classic podwójna, wewnętrzna / zewnętrzna



S05 Ościeżnica niewidoczna Sara Classic sufitowa, pojedyncza wewnętrzna / zewnętrzna



S06 Ościeżnica niewidoczna Sara Classic sufitowa, podwójna, wewnętrzna / zewnętrzna

Ościeżnica niewidoczna Sara Plus



S01 PLUS Ościeżnica niewidoczna Sara Plus pojedyncza, wewnętrzna / zewnętrzna



S02 PLUS Ościeżnica niewidoczna Sara Plus podwójna, wewnętrzna / zewnętrzna



S05 PLUS Ościeżnica niewidoczna Sara Plus sufitowa, pojedyncza, wewnętrzna / zewnętrzna

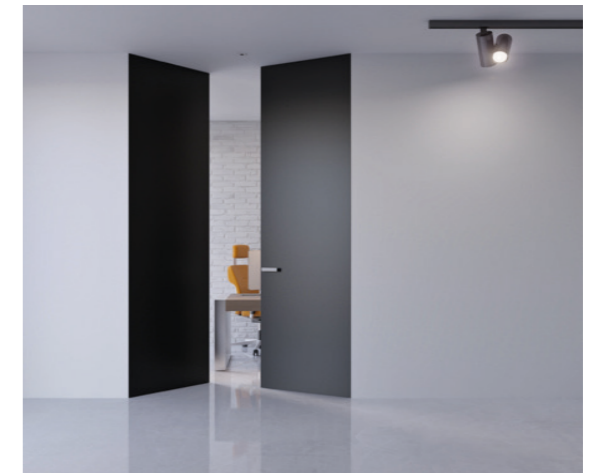

S06 PLUS Ościeżnica niewidoczna Sara Plus sufitowa, podwójna, wewnętrzna / zewnętrzna



S07 NOWOŚĆ! Sara wahadłowa



Akcesoria

S01

Ościeżnica niewidoczna Sara Classic pojedyncza, wewnętrzna / zewnętrzna

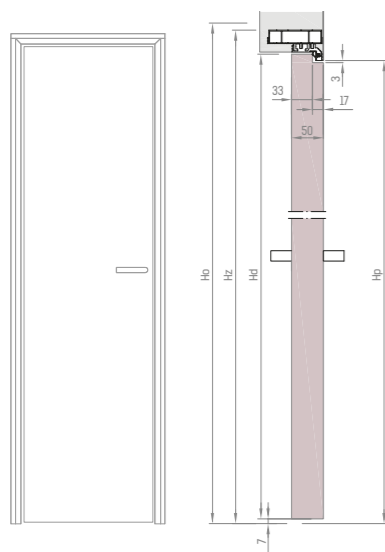

Moduł ościeżnicy	Cena
70	netto 1370,00 brutto 1685,10
80	
90	

S02

Ościeżnica niewidoczna Sara Classic dwuskrzydłowa zewnętrzna/wewnętrzna

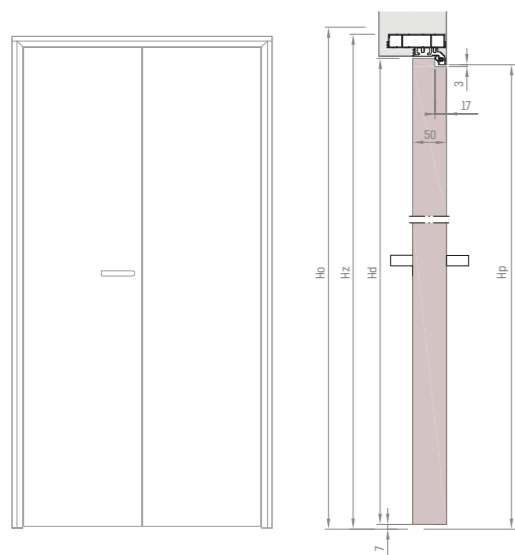

Moduł ościeżnicy	Cena
70	netto 2070,00 brutto 2669,10
80	
90	

Dopłaty netto		
Nietypowy wymiar (wysokość ościeżnicy S01 > 2075 mm/2063 mm lub szerokość ościeżnicy > 991 mm) - za każde 10 cm		+ 100 zł
Nietypowy wymiar (wysokość ościeżnicy S02 > 2063 mm/2075 mm lub szerokość ościeżnicy > 1902 mm) - za każde 10 cm		+ 100zł
Przesunięcie aplikatora		+ 150 zł
Kolor RAL		+ 30%
Skrzydła		str. 11
Akcesoria		str. 13

Cena nie obejmuje skrzydła i akcesoriów.

S05

Ościeżnica niewidoczna Sara Classic jednoskrzydłowa zewnętrzna/wewnętrzna

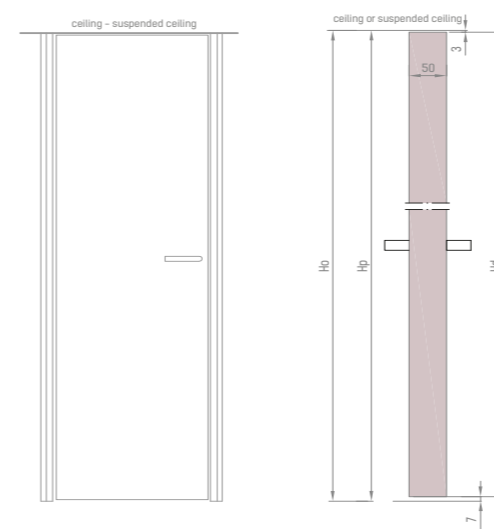

Moduł ościeżnicy	Cena
70	netto 1270,00 brutto 1562,10
80	
90	

S06

Ościeżnica niewidoczna Sara Classic dwuskrzydłowa wewnętrzna/zewnętrzna

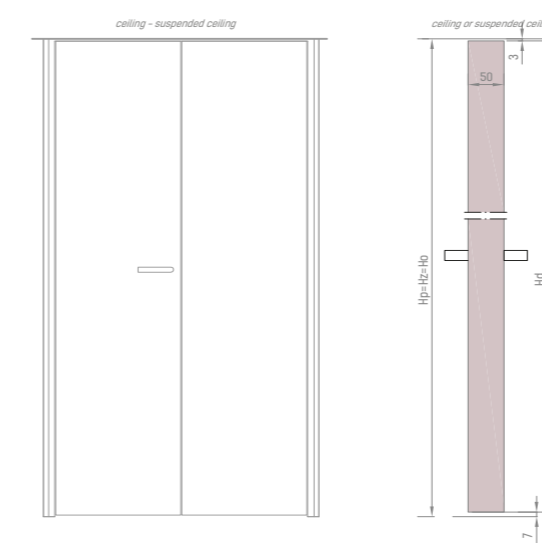

Moduł ościeżnicy	Cena
70	netto 1870,00 brutto 2300,00
80	
90	

Dopłaty netto		
Nietypowy wymiar (wysokość ościeżnicy S05 > 2075mm/2063mm lub szerokość ościeżnicy S05 > 991 mm) - za każde 10 cm		+ 100 zł
Nietypowy wymiar (wysokość ościeżnicy S06 > 2075mm/2063mm lub szerokość ościeżnicy S06 > 1902 mm) - za każde 10 cm		+ 100zł
Przesunięcie aplikatora		+ 150 zł
Kolor RAL		+ 30%
Skrzydła		str. 11
Akcesoria		str. 13

Cena nie obejmuje skrzydła i akcesoriów.

**S01
PLUS**

Ościeżnica niewidoczna Sara Plus jednoskrzydłowa wewnętrzna/zewnętrzna

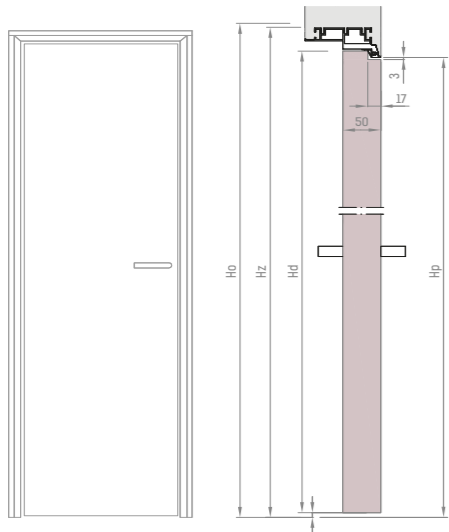

Moduł ościeżnicy	Cena
70	netto 1270,00 brutto 1562,10
80	
90	

**S02
PLUS**

Ościeżnica niewidoczna Sara Plus dwuskrzydłowa wewnętrzna/zewnętrzna

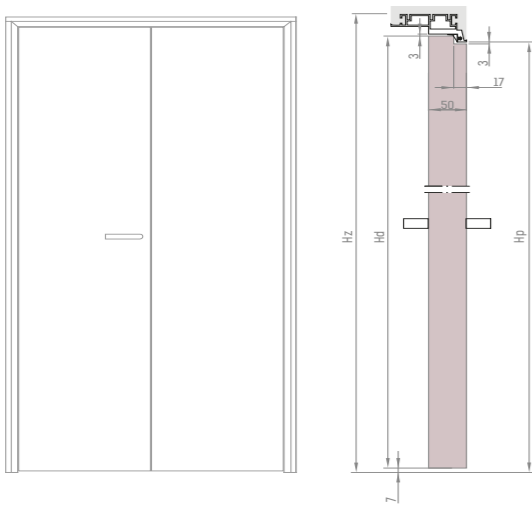

Moduł ościeżnicy	Cena
70	netto 2070,00 brutto 2546,10
80	
90	

Dopłaty netto

Nietypowy wymiar (wysokość ościeżnicy S01 plus >2075 mm/2063 mm lub szerokość ościeżnicy > 991 mm) - za każde 10 cm	+ 100 zł
Nietypowy wymiar (wysokość ościeżnicy S02 plus > 2063mm/2075mm lub szerokość ościeżnicy > 1902 mm) - za każde 10 cm	+ 100zł
Kolor RAL	+ 30%
Skrzydła	str. 11
Akcesoria	str. 13

Cena nie obejmuje skrzydła i akcesoriów.

**S05
PLUS**

Ościeżnica niewidoczna Sara Plus jednoskrzydłowa zewnętrzna/wewnętrzna

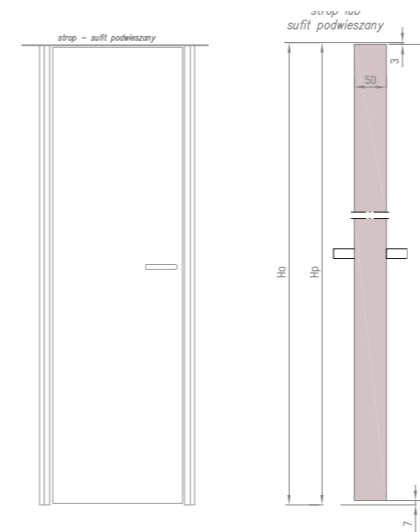

Moduł ościeżnicy	Cena
70	netto 1170,00 brutto 1439,10
80	
90	

**S06
PLUS**

Ościeżnica niewidoczna Sara Plus dwuskrzydłowa wewnętrzna/zewnętrzna

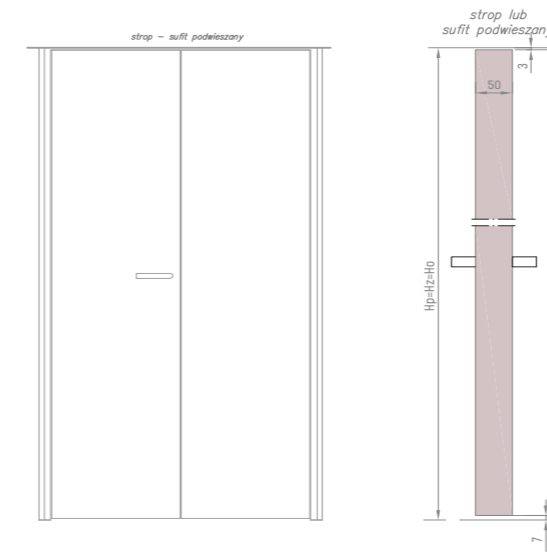

Moduł ościeżnicy	Cena
70	netto 1770,00 brutto 2177,10
80	
90	

Dopłaty netto

Nietypowy wymiar (wysokość ościeżnicy S05 plus > 2075mm/2063mm lub szerokość ościeżnicy S05 plus > 991 mm) - za każde 10 cm	+ 100 zł
Nietypowy wymiar (wysokość ościeżnicy S06 plus > 2075mm/2063mm lub szerokość ościeżnicy S06 plus > 1902 mm) - za każde 10 cm	+ 100zł
Kolor RAL	+ 30%
Skrzydła	str. 11
Akcesoria	str. 13

Cena nie obejmuje skrzydła i akcesoriów.

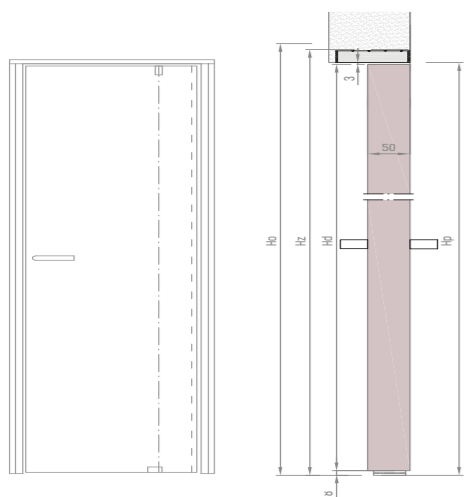

Moduł ościeżnicy	Cena
70	netto 1999,00 brutto 2458,77
80	
90	

Dopłaty netto	Nietypowy wymiar (wysokość ościeżnicy S07 > 2052 mm lub szerokość ościeżnicy > 991 mm) – za każde 10 cm (maksymalna wysokość 2 400 mm)	+100 zł
	Kolor RAL	+ 30%
Informacje dodatkowe	Skrzydła	str. 11
	Akcesoria	str. 13

Cena nie obejmuje skrzydła i akcesoriów.

Skrzydła drewniane

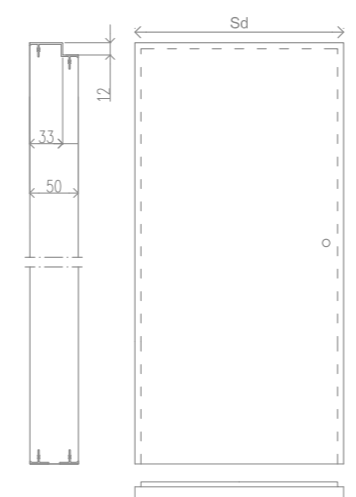
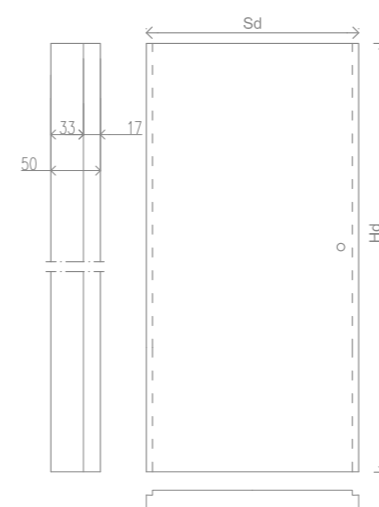
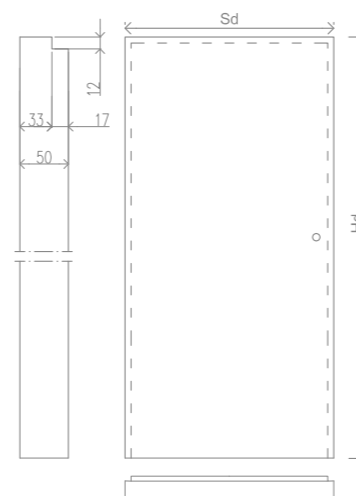

Nazwa	Moduł ościeżnicy	Rodzaj wykończenia	Cena
D01 skrzydło drewniane przylgowe gr. 50 mm	70 80 90	D01S – surowe	netto 1200,00 brutto 1476,00
		D01R – lakier mat	netto 1700,00 brutto 2091,00
		D01P – lakier połysk	netto 2400,00 brutto 2952,00
		D01F – fornir mat	netto 2100,00 brutto 2583,00
		D01G – fornir połysk	netto 3100,00 brutto 3813,00

Nazwa	Moduł ościeżnicy	Rodzaj wykończenia	Cena
D03 skrzydło drewniane przylgowe gr. 50 mm	70 80 90	D03S – surowe	netto 1200,00 brutto 1476,00
		D03R – lakier mat	netto 1700,00 brutto 2091,00
		D03P – lakier połysk	netto 2400,00 brutto 2952,00
		D03F – fornir mat	netto 2100,00 brutto 2583,00
		D03G – fornir połysk	netto 3100,00 brutto 3813,00

Nazwa	Moduł ościeżnicy	Rodzaj wykończenia	Cena
D05 skrzydło drewniane z obrzeżem aluminiowym przylgowe gr. 50 mm	70 80 90	D05S – surowe	netto 1450,00 brutto 1783,50
		D05R – lakier mat	netto 1950,00 brutto 2398,50
		D05P – lakier połysk	netto 2650,00 brutto 3259,50
		D05F – fornir mat	netto 2350,00 brutto 2890,50
		D05G – fornir połysk	netto 3350,00 brutto 4120,50

Dopłaty na str. 12

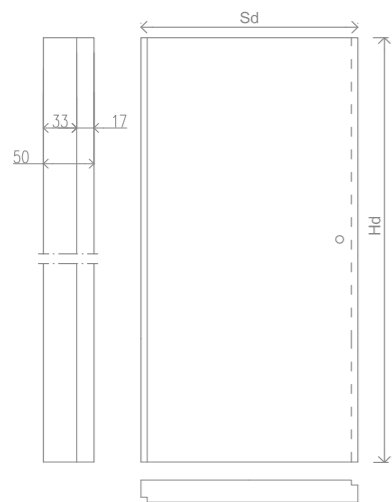

Nazwa	Moduł ościeżnicy	Rodzaj wykończenia	Cena
D07 skrzydło drewniane przylgowe wahadłowe gr. 50 mm	70 80 90	D07S – surowe	netto 1300,00 brutto 1599,00
		D07R – lakier mat	netto 1800,00 brutto 2214,00
		D07P – lakier połysk	netto 2500,00 brutto 3075,00
		D07F – fornir mat	netto 2200,00 brutto 2706,00
		D07G – fornir połysk	netto 3200,00 brutto 3936,00

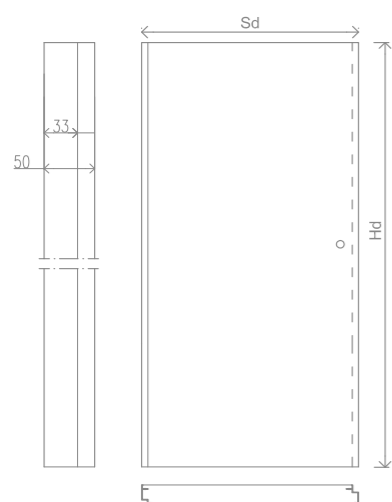







Nazwa	Moduł ościeżnicy	Rodzaj wykończenia	Cena
D09 skrzydło drewniane przylgowe wahadłowe z obrzeżem aluminiowym na pionach skrzydła gr. 50 mm	70 80 90	D09S – surowe	netto 1550,00 brutto 1906,50
		D09R – lakier mat	netto 2050,00 brutto 2521,50
		D09P – lakier połysk	netto 2750,00 brutto 3382,50
		D09F – fornir mat	netto 2450,00 brutto 3013,50
		D09G – fornir połysk	netto 3450,00 brutto 4243,50

Dopłaty netto	wysokość lub szerokość skrzydła ponad standard – za każde 10 cm		
Dopłaty netto	surowe	wysokość	+ 150 zł
		szerokość	+ 250 zł
	lakier mat	wysokość	+ 250 zł
		szerokość	+ 350 zł
	lakier połysk	wysokość	+ 300 zł
		szerokość	+ 500 zł
fornir mat	wysokość	+ 300 zł	
	szerokość	+ 500 zł	
fornir połysk	wysokość	+ 400 zł	
	szerokość	+ 600 zł	
Dopłaty netto	jedna płaszczyzna skrzydła		
	lustro	+ 500 zł	
	Lacobel	+ 500 zł	
	nietypowy wymiar	+ 50%	

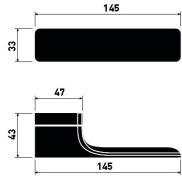
Wyposażenie dodatkowe

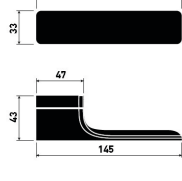

	Kod	Nazwa	Cena
	SG	SAMOZAMYKACZ GEZE cena za sztukę	netto 904,00 brutto 1111,92
	DBS 1230	PRÓG SAMOOPADAJĄCY cena za sztukę	netto 112,00 brutto 137,76
		KANTRYGIEL AUTOMATYCZNY	netto 485,00 brutto 596,55
	B-NO-HA mini S	STANDARD	netto 419,00 brutto 515,37
	B-NO-HA mini W	WC	netto 449,00 brutto 552,27
	PWC-1	POKRĘTŁO WC JEDNO-STRONNE	netto 166,00 brutto 204,18
	PWC-2	POKRĘTŁO WC DWU-STRONNE	netto 40,00 brutto 49,20
	K-6200	DOPŁATA DO ZAWIASU KUBICA (cena za sztukę)	netto 60,00 brutto 73,80
	K-6200	ZAWIAS KUBICA (cena za sztukę)	netto 108,00 brutto 132,84
	TW	TULEJA KWADRATOWA – CHROM, CHROM SATYNA do drzwi o grubości 37 – 53 mm (cena za sztukę)	netto 20,00 brutto 24,60
	TW	TULEJA KWADRATOWA – BIAŁY MAT do drzwi o grubości 37 – 53 mm (cena za sztukę)	netto 110,00 brutto 135,30

Klamki drzwiowe

	Kod	Nazwa	Cena	SNi nikiel mat	SNi nikiel mat szlifowany	Cr chrom błyszczący	TiN-C tytan chrom mat	TiN-B/TiN-K tytan brąz mat/ tytan czarny mat
		KLAMKA MM cena za parę	netto brutto	490,00 602,70	500,00 615,00	535,00 658,05	670,00 824,10	670,00 824,10
	Kod	Nazwa	Cena	SNi nikiel mat	SNi nikiel mat szlifowany	Cr chrom błyszczący	TiN-C tytan chrom mat	TiN-B/TiN-K tytan brąz mat/ tytan czarny mat
		UCHWYT/KLAMKA P MM cena za parę	netto brutto	580,00 713,40	590,00 725,70	625,00 768,75	780,00 959,40	780,00 959,40
	Kod	Nazwa	Cena	SNi nikiel mat	SNi nikiel mat szlifowany	Cr chrom błyszczący	TiN-C tytan chrom mat	TiN-B/TiN-K tytan brąz mat/ tytan czarny mat
		UCHWYT/KLAMKA L MM cena za parę	netto brutto	580,00 713,40	590,00 725,70	625,00 768,75	780,00 959,40	780,00 959,40
	Kod	Nazwa	Cena	SNi nikiel mat	SNi nikiel mat szlifowany	Cr chrom błyszczący	TiN-C tytan chrom mat	TiN-B/TiN-K tytan brąz mat/ tytan czarny mat
		KLAMKA MX cena za parę	netto brutto	545,00 670,35	565,00 694,95	590,00 725,70	725,00 891,75	725,00 891,75
	Kod	Nazwa	Cena	SNi nikiel mat	SNi nikiel mat szlifowany	Cr chrom błyszczący	TiN-C tytan chrom mat	TiN-B/TiN-K tytan brąz mat/ tytan czarny mat
		UCHWYT/KLAMKA P MX cena za parę	netto brutto	635,00 781,05	650,00 799,50	680,00 836,40	815,00 1002,45	815,00 1002,45
	Kod	Nazwa	Cena	SNi nikiel mat	SNi nikiel mat szlifowany	Cr chrom błyszczący	TiN-C tytan chrom mat	TiN-B/TiN-K tytan brąz mat/ tytan czarny mat
		UCHWYT/KLAMKA L MX cena za parę	netto brutto	635,00 781,05	650,00 799,50	680,00 836,40	815,00 1002,45	815,00 1002,45
	Nazwa	Cena	Drewno	Metal	Skóra	Szkło	RAL	
	WYPEŁNIENIE JEDNOSTRONNE	netto brutto	28,00 34,44	28,00 34,44	45,00 55,35	45,00 55,35	45,00 55,35	

Rozety

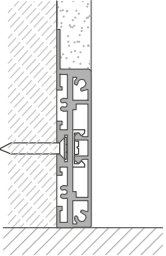
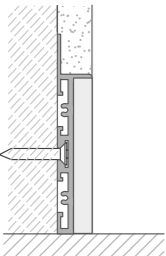
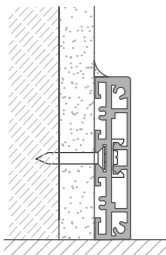
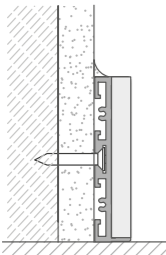
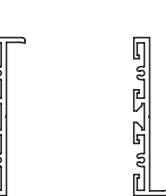
	Kod	Nazwa	Cena	SNi nikiel mat	SNi nikiel mat szlifowany	Cr chrom błyszczący	TiN-C tytan chrom mat	TiN-B/TiN-K tytan brąz mat/ tytan czarny mat
		ROZETA NA KLUCZ	netto brutto	110,00 135,30	115,00 141,45	135,00 166,05	155,00 190,65	155,00 190,65
	Kod	Nazwa	Cena	SNi nikiel mat	SNi nikiel mat szlifowany	Cr chrom błyszczący	TiN-C tytan chrom mat	TiN-B/TiN-K tytan brąz mat/ tytan czarny mat
		ROZETA ZAŚLEPKA	netto brutto	135,00 166,05	140,00 172,20	155,00 190,65	180,00 221,40	180,00 221,40
	Kod	Nazwa	Cena	SNi nikiel mat	SNi nikiel mat szlifowany	Cr chrom błyszczący	TiN-C tytan chrom mat	TiN-B/TiN-K tytan brąz mat/ tytan czarny mat
		ROZETA NA WKŁADKĘ PATENTOWĄ	netto brutto	155,00 190,65	160,00 196,80	180,00 221,40	200,00 246,00	200,00 246,00
	Kod	Nazwa	Cena	SNi nikiel mat	SNi nikiel mat szlifowany	Cr chrom błyszczący	TiN-C tytan chrom mat	TiN-B/TiN-K tytan brąz mat/ tytan czarny mat
		ROZETA ZAŚLEPKA 47x47 mm	netto brutto	180,00 221,40	185,00 227,55	200,00 246,00	225,00 276,75	225,00 276,75
	Kod	Nazwa	Cena	SNi nikiel mat	SNi nikiel mat szlifowany	Cr chrom błyszczący	TiN-C tytan chrom mat	TiN-B/TiN-K tytan brąz mat/ tytan czarny mat
		WC MM	netto brutto	225,00 276,75	235,00 289,05	245,00 301,35	356,00 437,88	356,00 437,88
	Kod	Nazwa	Cena	SNi nikiel mat	SNi nikiel mat szlifowany	Cr chrom błyszczący	TiN-C tytan chrom mat	TiN-B/TiN-K tytan brąz mat/ tytan czarny mat
		WC MX	netto brutto	225,00 276,75	235,00 289,05	245,00 301,35	380,00 467,40	380,00 467,40
	Kod	Nazwa	Cena	SNi nikiel mat	SNi nikiel mat szlifowany	Cr chrom błyszczący	TiN-C tytan chrom mat	TiN-B/TiN-K tytan brąz mat/ tytan czarny mat
		WC MM PODWÓJNA	netto brutto	270,00 332,10	280,00 344,40	290,00 356,70	400,00 492,00	400,00 492,00
	Kod	Nazwa	Cena	SNi nikiel mat	SNi nikiel mat szlifowany	Cr chrom błyszczący	TiN-C tytan chrom mat	TiN-B/TiN-K tytan brąz mat/ tytan czarny mat
		WC MX PODWÓJNA	netto brutto	270,00 332,10	280,00 344,40	290,00 356,70	425,00 522,75	425,00 522,75
	Nazwa	Cena	Drewno	Metal	Skóra	Szkło	RAL	
	WYPEŁNIENIE JEDNOSTRONNE	netto brutto	22,00 27,06	22,00 27,06	27,00 33,21	27,00 23,21	27,00 23,21	

	Kod	Nazwa	Ilość	Kolor	Cena
	LP-01	LISTWA PREMIUM LICOWANA ZE ŚCIANĄ Z PROFIEM ALUMINIOWYM PRZEDNIM	2,1 mb	anoda naturalna	netto 125,00 brutto 153,75
	Kod	Nazwa	Ilość	Kolor	Cena
	LP-02	LISTWA PREMIUM LICOWANA ZE ŚCIANĄ Z PROFIEM DREWNIANYM PRZEDNIM	2,1 mb	fornirowanie	netto 146,00 brutto 179,58
	Kod	Nazwa	Ilość	Kolor	Cena
	LP-03	LISTWA PREMIUM SYSTEM NAŚCIENNY Z PROFIEM ALUMINIOWYM PRZEDNIM	2,1 mb	anoda naturalna	netto 125,00 brutto 153,75
	Kod	Nazwa	Ilość	Kolor	Cena
	LP-04	LISTWA PREMIUM SYSTEM NAŚCIENNY Z PROFIEM DREWNIANYM PRZEDNIM	2,1 mb	fornirowanie	netto 156,00 brutto 191,88
	Kod	Nazwa	Ilość	Kolor	Cena
	P-LE	PANEL TYLNY LISTWY ALUMINIOWEJ	2,1 mb	anoda naturalna	netto 75,00 brutto 92,25
	Kod	Nazwa	Ilość	Kolor	Cena
	Z-LE	ZASŁEPKA	1 szt	anoda naturalna	netto 23,00 brutto 28,29
				RAL	netto 23,00 brutto 28,29



Leon Spółka Jawna
ul. Dąbrowska 205, 42-504 Będzin
tel.: 32 363 33 15,
fax.: 32 750 06 60
e-mail: biuro@leon-drzwi.pl,
www.leon-drzwi.pl

