



Z myślą o Twoich potrzebach

W dzisiejszych czasach żyjemy w ciągłym pędzie, próbując odnaleźć spokój, piękno i bezpieczny azyl w domu oraz w miejscach, w których przebywamy. Poczucie bezpieczeństwa i harmonii zdecydowanie poprawia codzienną jakość życia. INVADO rozumie i szanuje te potrzeby. Będąc jednym z najprężniej rozwijających się producentów stolarki drzwiowej oraz listew przypodłogowych w Polsce, robimy wszystko, by oddawać w Państwa ręce produkty o wysokiej, zindywidualizowanej estetyce i jak najlepszych cechach użytkowych. INVADO jest również wiodącym dostawcą komponentów dla przemysłu meblarskiego. Swoją pozycję rynkową buduje w oparciu o ponad dwudziestoletnie doświadczenie oraz nieustanne inwestycje w technologię, ludzi i doskonalenie jakości.

Jakość ponad wszystko

Jakość ma najwyższe znaczenie. To przekonanie pozostaje wspólnym mianownikiem dla fazy projektowania oraz całego procesu produkcji w naszej firmie. Potwierdza to między innymi Certyfikat ISO 9001: 2009, który gwarantuje, że wszystkie produkty INVADO spełniają standardy europejskie. Wysoki poziom wyrobów oraz usług, obok ceny i terminowości dostaw, to podstawowy cel firmy, gwarantujący postrzeganie jej jako zaufanego partnera.



Certyfikaty i wyróżnienia

GAZELA BIZNESU

INVADO zostało uhonorowane Gazelą Biznesu – certyfikatem przyznawanym przez dziennik Puls Biznesu dla najdynamiczniej rozwijających się firm w Polsce.

PRZEJRZYSTA FIRMA

INVADO zostało nagrodzone przez Dun and Bradstreet Poland Certyfikatem „Przejrzysta firma”. Otrzymanie tego wyróżnienia świadczy o rzetelności w wywiązywaniu się z obowiązku terminowej publikacji sprawozdań finansowych i potwierdza jawność działalności na rynku. Certyfikat jest tym samym odzwierciedleniem tego, że firma INVADO działa według powszechnie znanej zasady fair play.

FSC®

Kontrola Pochodzenia Produktu i ochrona środowiska to wiodące elementy strategii rozwoju INVADO. Potwierdza to między innymi międzynarodowy certyfikat Forest Stewardship Council®, otrzymany przez firmę w 2007 roku. Certyfikat ten potwierdza iż drewno wykorzystane do produkcji pochodzi z lasów posiadających certyfikat FSC® oraz innych źródeł kontrolowanych.

Pytaj o certyfikowane produkty FSC® w naszej ofercie.

LIDER NOWYCH TECHNOLOGII 2012

Opatentowanej Technologii Invado, czyli innowacyjnej metodzie okleinowania drzwi, polegającej na łączeniu okleiny poza krawędzią przylgi, firma INVADO zwyciężyła tytuł LIDERA NOWYCH TECHNOLOGII 2012.

„Lider Nowych Technologii 2012” to ogólnopolski program organizowany przez firmę Nowe Technologie. Ma na celu wyróżnienie firm kreujących rynkowe trendy, promujących nowoczesne, bezpieczne i funkcjonalne budownictwo, a tym samym służących rozwojowi całej branży. Powołana Kapituła Programu Lider Nowych Technologii 2012 przyjrzała się wnikliwie działaniom zgłoszonych firm oraz dokonała analizy nadesłanych materiałów. Decyzją członków Kapituły tytuł „Lider Nowych Technologii 2012” otrzymała firma INVADO, jeden z najprężniej rozwijających się producentów stolarki drzwiowej oraz listew przypodłogowych, za wdrażanie nowych technologii i innowacyjność w procesie produkcyjnym.

LAUR KONSUMENTA

Marka INVADO została doceniona przez polskich konsumentów i uhonorowana prestiżowym godłem Lauru Konsumenta.





SPIS TREŚCI

KOLEKCJA SKRZYDEŁ MODUŁOWYCH FORNIROWANYCH:

Domino.....	4
D'Artagnan.....	6
Atos.....	8
Portos.....	10
Aramis.....	12

KOLEKCJA SKRZYDEŁ BEZPRZYLGOWYCH:

Plano.....	14
Quadro.....	14

SYSTEMY PRZESUWNE:

System chowany w ścianę.....	16
System naścienny.....	17

WYMIARY SKRZYDEŁ.....

WENTYLACJA.....

AKCESORIA.....

OŚCIEŻNICE:

Blokowa.....	19
Regulowana.....	19
Regulowana do skrzydeł modułowych bezprzylgowych.....	20
Regulowana do skrzydeł PLANO I QUADRO.....	20

KLAMKI.....

SZKŁO.....

APROBATY I ATESTY.....



DOMINO

WZÓR
PRZEMYSŁOWY
DOMINO
PRAWO
ZWIĘKSZAJĄCY
NR 13201



Domino

fornir **MODYFIKOWANY** fornir **NATURALNY**

1343,16 zł brutto

1092,00 zł netto

KONSTRUKCJA:

- rama w skrzydłach forniowanych wykonana z drewna klejonego obłożonego elementami z płyty MDF i HDF,
- wypełnienie skrzydła stanowią płyciny o grubości 10 mm i/lub szyby o grubości 4 mm lub 6 mm,
- skrzydło przygotowane do podcięcia max o 40 mm - nie dotyczy skrzydeł z wentylacją,
- skrzydła forniowane pojedyncze w szerokościach od „60” do „90”,
- skrzydła forniowane podwójne w szerokościach od „120” do „180”,
- w skrzydłach podwójnych bezprzylgowych od strony ościeżnicy występuje listwa przymykowa (rysunek na str 20).

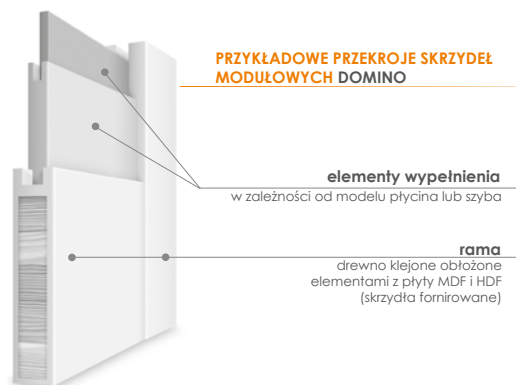

WYPOSAŻENIE STANDARDOWE:

- zamek o rozstawie 72 mm do klucza powtarzalnego, blokady WC lub wkładki patentowej,
- zawiasy standardowe czopowe wkręcane 13,5/9 - 2 sztuki w skrzydłach „60” - „80”, 3 sztuki w skrzydłach „90”,
- w wersji bezprzylgowej skrzydła występują niewidoczne zawiasy wpuszczane z regulacją 3-D w kolorze INOX.

Aprobata techniczna ITB AT-15-7089/2011

DOSTĘPNE OŚCIEŻNICE:



DOPLATY DO SKRZYDEŁ:

netto | brutto

	netto	brutto
podcięcie wentylacyjne	32,00	39,36
wykonanie skrzydła bez otworu na klucz	bez dopłat	
dodatkowy zawias w skrzydłach „60” - „80”	16,00 (szt)	19,68 (szt)
nasadka na zawias	4,00 (szt)	4,92 (szt)
tuleje wentylacyjne metalowe, okrągłe (chrom, mosiądz)	63,00 (kpl)	77,49 (kpl)
tuleje wentylacyjne metalowe, kwadratowe (chrom, nikiel)	158,00 (kpl)	194,34 (kpl)
wykonanie skrzydła jako tępe (system przesuwny)	84,00	103,32
wykonanie skrzydła jako bezprzylgowe	84,00	103,32
wykonanie drzwi dwuskrzydłowych	84,00	103,32
wkładka patentowa 31/36	16,00 (szt)	19,68 (szt)

KOLORYSTYKA:

FN fornir naturalny

intensywność użytkowania: ●●●●

klasa pokrycia MEDIUM 2 - okleina o podwyższonych parametrach estetycznych i wytrzymałościowych. Fornir naturalny z uwagi na swoje pochodzenie jest również materiałem ekologicznym.

przeznaczenie: budynki, pomieszczenia mieszkalne o szerokim zakresie przeznaczenia

dostępne KOLORY:



FM fornir MODYFIKOWANY

intensywność użytkowania: ●●●●

klasa pokrycia MEDIUM 2 - okleina o podwyższonych parametrach estetycznych i wytrzymałościowych. Fornir naturalny z uwagi na swoje pochodzenie jest również materiałem ekologicznym.

przeznaczenie: budynki, pomieszczenia mieszkalne o szerokim zakresie przeznaczenia

dostępne KOLORY:

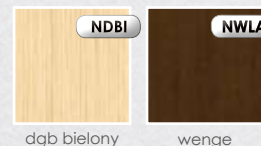

ZE WZGLĘDU NA NIEPÓWTRZALNY CHARAKTER NATURALNYCH OKLEIN ISTNIEJE MOŻLIWOŚĆ WYSTĄPIENIA RÓŻNIC W ODCIENIU I RYSUNKU FORNIRU. INFORMUJEMY, ŻE DLA FORNIRU MODYFIKOWANEGO DOPUSZCZALNE JEST ŁĄCZENIE FORNIRU NA DŁUGOŚCI.

SZYBY:



UWAGA: Skrzydła forniowane DOMINO 3, 4, 5, 7, 8, 13, 15, 16, 17 wyposażone są zw szyby klejone 2+2 natomiast skrzydła DOMINO 2, 6, 10, 11, 12, 14 wyposażone są w szyby klejone 3+3 mm (z wyjątkiem szyb małych w skrzydle DOMINO 10 i 12 w których stosuje się szkło klejone 2+2 mm), w których obie strony są z polyskiem (gładkie).

W SKRZYDŁACH DOMINO STRONA BŁYSZCZĄCA (GŁADKA) SZYBY ZNAJDUJE SIĘ OD STRONY ZAWIASÓW - RYSUNEK STR. 22.



SZCZEGÓLNE INFORMACJE NA TEMAT OŚCIEŻNIC ZNAJDUJĄ SIĘ NA STRONIE 19 - 20. DODATKOWE INFORMACJE NA TEMAT WYPOSAŻENIA I AKCESORIÓW ZNAJDUJĄ SIĘ NA STRONIE 18. PODANE CENY SĄ CENAMI ZA SKRZYDŁO (BEZ OŚCIEŻNICY I KLAMKI) - CENY W PLN.

KOLEKCJA SKRZYDEŁ MODUŁOWYCH FORNIROWANYCH

D'ARTAGNAN



D'Artagnan 1

D'Artagnan 1



D'Artagnan INTERO



D'Artagnan RIGA



D'Artagnan SOLEI



D'Artagnan TONDO



D'Artagnan 1 i INTERO



fornir NATURALNY



fornir MODYFIKOWANY

1065,18 zł brutto

1150,05 zł brutto

866,00 zł netto

935,00 zł netto

D'Artagnan RIGA, SOLEI i TONDO



fornir NATURALNY



fornir MODYFIKOWANY

1194,33 zł brutto

1279,20 zł brutto

971,00 zł netto

1040,00 zł netto

KONSTRUKCJA:

- rama wykonana z drewna klejonego obłożonego elementami z płyty MDF i HDF, oklejona okleiną naturalną (fornir naturalny lub modyfikowany),
- wypełnienie skrzydła stanowią płyciny o grubości 10 mm lub szyby o grubości 6 mm,
- skrzydła fornirowane pojedyncze w szerokościach od „60” do „90”,
- skrzydła fornirowane podwójne w szerokościach od „120” do „180”,
- w skrzydłach podwójnych bezprzylgowych od strony ościeżnicy występuje listwa przymykowa (rysunek na str 20).

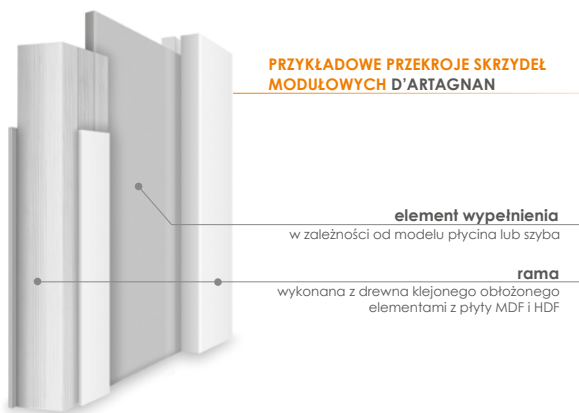

WYPOSAŻENIE STANDARDOWE:

- zamek o rozstawie 72 mm do klucza powtarzalnego, blokady WC lub wkładki patentowej,
- zawiasy standardowe czopowe wkręcane 13,5/9 - 2 sztuki w skrzydłach „60” - „80”, 3 sztuki w skrzydłach „90”,
- w wersji bezprzylgowej skrzydła występują niewidoczne zawiasy wpuszczane z regulacją 3-D w kolorze INOX.

Aprobata techniczna ITB AT-15-7089/2011

DOSTĘPNE OŚCIEŻNICE:

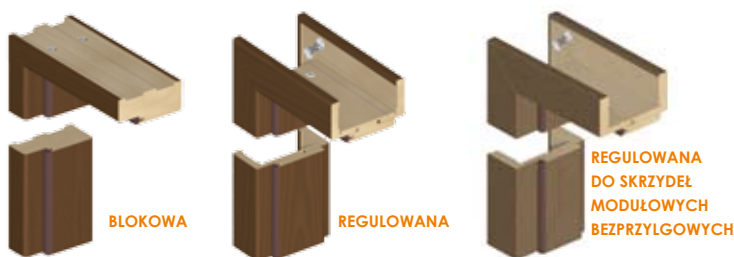

DOPLĄTY DO SKRZYDEŁ:

netto | brutto

podcięcie wentylacyjne (wyłącznie w modelu INTERO)	32,00	39,36
wykonanie skrzydła bez otworu na klucz	bez dopłat	
dodatkowy zawias w skrzydłach „60” - „80”	16,00 (szt)	19,68 (szt)
nasadka na zawias	4,00 (szt)	4,92 (szt)
tuleje wentylacyjne metalowe, okrągłe (chrom, mosiądz) (tylko model INTERO)	63,00 (kpl)	77,49 (kpl)
tuleje wentylacyjne metalowe, kwadratowe (chrom, nikiel) (tylko model INTERO)	158,00 (kpl)	194,34 (kpl)
wykonanie skrzydła jako tępe (system przesuwny)	84,00	103,32
wykonanie skrzydła jako bezprzylgowe	84,00	103,32
wykonanie drzwi dwuskrzydłowych	84,00	103,32
wkładka patentowa 31/36	16,00 (szt)	19,68 (szt)



SZCZEGÓLNE INFORMACJE NA TEMAT OŚCIEŻNIC ZNAJDUJĄ SIĘ NA STRONIE 19 - 20. DODATKOWE INFORMACJE NA TEMAT WYPOSAŻENIA I AKCESORIÓW ZNAJDUJĄ SIĘ NA STRONIE 18. PODANE CENY SĄ CENAMI ZA SKRZYDŁO (BEZ OŚCIEŻNICY I KLAMKI) - CENY W PLN.

KOLORYSTYKA:

FN fornir naturalny

intensywność użytkowania: ●●●●

klasa pokrycia MEDIUM 2 - okleina o podwyższonych parametrach estetycznych i wytrzymałościowych. Fornir naturalny z uwagi na swoje pochodzenie jest również materiałem ekologicznym.

przeznaczenie: budynki, pomieszczenia mieszkalne o szerokim zakresie przeznaczenia

dostępne KOLORY:



FM fornir MODYFIKOWANY

intensywność użytkowania: ●●●●

klasa pokrycia MEDIUM 2 - okleina o podwyższonych parametrach estetycznych i wytrzymałościowych. Fornir modyfikowany z uwagi na swoje pochodzenie jest również materiałem ekologicznym.

przeznaczenie: budynki, pomieszczenia mieszkalne o szerokim zakresie przeznaczenia

dostępne KOLORY:

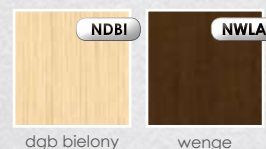

ZE WZGLĘDU NA NIEPOWTARZALNY CHARAKTER NATURALNYCH OKLEIN ISTNIEJE MOŻLIWOŚĆ WYSTĄPIENIA RÓŻNIC W ODCIENIU I RYSUNKU FORNIRU. INFORMUJEMY, ŻE DLA FORNIRU MODYFIKOWANEGO DOPUSZCZALNE JEST ŁĄCZENIE FORNIRU NA DŁUGOŚCI.

SZYBY:



STRONA MATOWA (Z GRAWERM) SZYBY ZNAJDUJE SIĘ OD STRONY ZAWIASÓW - RYSUNEK STR. 22.

UWAGA: MODELE SKRZYDEŁ D'ARTAGNAN Z SZYBAMI TRAKTOWANE SĄ JAKO ZAMÓWIENIE NIETYPOWE Z DŁUŻSZYM TERMINEM REALIZACJI.

ATOS



Atos 2

Atos 1



Atos 2



Atos 3



Atos

 fornir NATURALNY

1013,52 zł brutto

824,00 zł netto

KONSTRUKCJA:

- rama wykonana z drewna klejonego obłożonego HDF-em,
- skrzydło przygotowane do podcięcia max o 40 mm - nie dotyczy skrzydeł z wentylacją,
- wypełnienie skrzydła stanowią płytki o grubości 18 mm i/lub szyby o grubości 4 mm,
- skrzydła fornirowane pojedyncze w szerokościach od „60” do „90”,
- skrzydła fornirowane podwójne w szerokościach od „120” do „180”,
- w skrzydłach podwójnych bezprzylgowych od strony ościeżnicy występuje listwa przymykowa (rysunek na str 20).

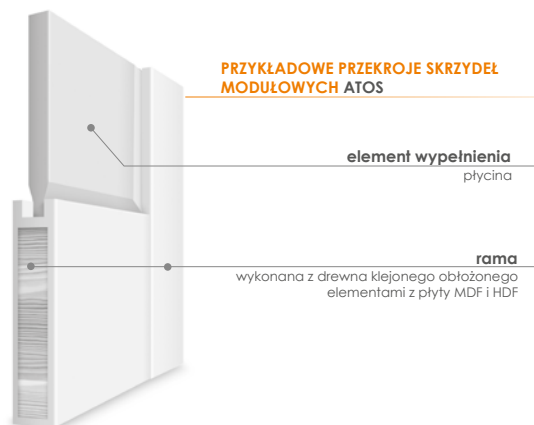

WYPOSAŻENIE STANDARDOWE:

- zamek o rozstawie 72 mm do klucza powtarzalnego, blokady WC lub wkładki patentowej,
- zawiasy standardowe czopowe wkręcane 13,5/9 - 2 sztuki w skrzydłach „60” - „80”, 3 sztuki w skrzydłach „90”,
- w wersji bezprzylgowej skrzydła występują niewidoczne zawiasy wpuszczane z regulacją 3-D w kolorze INOX,

Aprobata techniczna ITB AT-15-7089/2011

DOSTĘPNE OŚCIEŻNICE:

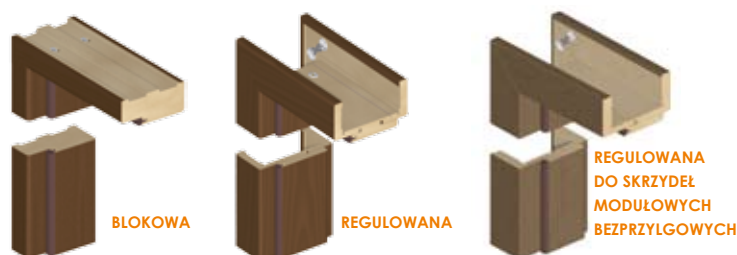

DOPLATY DO SKRZYDEŁ:

netto | brutto

podcięcie wentylacyjne	32,00	39,36
wykonanie skrzydła bez otworu na klucz	bez dopłat	
dodatkowy zawias w skrzydłach „60” - „80”	16,00 (szt)	19,68 (szt)
nasadka na zawias	4,00 (szt)	4,92 (szt)
tuleje wentylacyjne metalowe, okrągłe (chrom, mosiądz)	63,00 (kpl)	77,49 (kpl)
tuleje wentylacyjne metalowe, kwadratowe (chrom, nikiel)	158,00 (kpl)	194,34 (kpl)
wykonanie skrzydła jako tępe (system przesuwny)	84,00	103,32
wykonanie skrzydła jako bezprzylgowe	84,00	103,32
wykonanie drzwi dwuskrzydłowych	84,00	103,32
wkładka patentowa 31/36	16,00 (szt)	19,68 (szt)
szyba CHINCHILA BRĄZ	32,00 (kpl)	39,36 (kpl)
szyba KRYSTAŁ FAZOWANY	420,00 (kpl)	516,60 (kpl)

KOLORYSTYKA:

FN **fornir naturalny**

intensywność użytkowania: ●●●●

klasa pokrycia MEDIUM 2 - okleina o podwyższonych parametrach estetycznych i wytrzymałościowych. Fornir naturalny z uwagi na swoje pochodzenie jest również materiałem ekologicznym.

przeznaczenie: budynki, pomieszczenia mieszkalne o szerokim zakresie przeznaczenia

dostępne KOLORY:

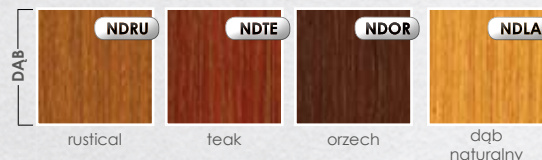

ZE WZGLĘDU NA NIEPOWTARZALNY CHARAKTER NATURALNYCH OKLEIN ISTNIEJE MOŻLIWOŚĆ WYSTĄPIENIA RÓŻNIC W ODCIENIU I RYSUNKU FORNIRU.

SZYBY:



W SKRZYDŁACH PORTOS STRONA BŁYSZCZĄCA (GŁADKA) SZYBY ZNAJDUJE SIĘ OD STRONY ZAWIASÓW - RYSUNEK STR. 22.



SZCZEGÓLNE INFORMACJE NA TEMAT OŚCIEŻNIC ZNAJDUJĄ SIĘ NA STRONIE 19 - 20.
DODATKOWE INFORMACJE NA TEMAT WYPOSAŻENIA I AKCESORII ZNAJDUJĄ SIĘ NA STRONIE 18.
PODANE CENY SĄ CENAMI ZA SKRZYDŁO (BEZ OŚCIEŻNICY I KLAMKI) - CENY W PLN.

PORTOS



Portos 3

Portos 1



Portos 2



Portos 3



Portos

 fornir NATURALNY

1052,88 zł brutto

856,00 zł netto

KONSTRUKCJA:

- rama wykonana z drewna klejonego obłożonego HDF-em,
- skrzydło przygotowane do podcięcia max o 40 mm - nie dotyczy skrzydeł z wentylacją,
- wypełnienie skrzydła stanowią płytki o grubości 18 mm i/lub szyby o grubości 4 mm,
- skrzydła fornirowane pojedyncze w szerokościach od „60” do „90”,
- skrzydła fornirowane podwójne w szerokościach od „120” do „180”,
- w skrzydłach podwójnych bezprzylgowych od strony ościeżnicy występuje listwa przymykowa (rysunek na str 20).

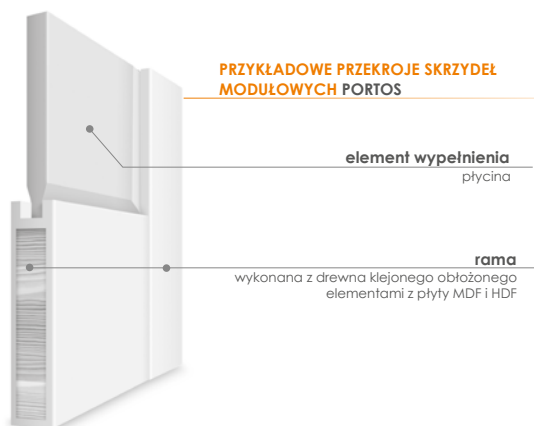

WYPOSAŻENIE STANDARDOWE:

- zamek o rozstawie 72 mm do klucza powtarzalnego, blokady WC lub wkładki patentowej,
- zawiasy standardowe czopowe wkręcane 13,5/9, - 2 sztuki w skrzydłach „60” - „80”, 3 sztuki w skrzydłach „90”,
- w wersji bezprzylgowej skrzydła występują niewidoczne zawiasy wpuszczane z regulacją 3-D w kolorze INOX.

Aprobata techniczna ITB AT-15-7089/2011

DOSTĘPNE OŚCIEŻNICE:

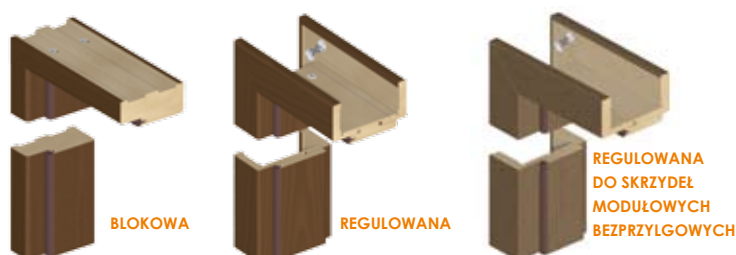

DOPŁATY DO SKRZYDEŁ:

netto | brutto

podcięcie wentylacyjne	32,00	39,36
wykonanie skrzydła bez otworu na klucz	bez dopłat	
dodatkowy zawias w skrzydłach „60” - „80”	16,00 (szt)	19,68 (szt)
nasadka na zawias	4,00 (szt)	4,92 (szt)
tuleje wentylacyjne metalowe, okrągłe(chrom, mosiądz)	63,00 (kpl)	77,49 (kpl)
tuleje wentylacyjne metalowe, kwadratowe (chrom, nikiel)	158,00 (kpl)	194,34 (kpl)
wykonanie skrzydła jako tępe (system przesuwny)	84,00	103,32
wykonanie skrzydła jako bezprzylgowe	84,00	103,32
wykonanie drzwi dwuskrzydłowych	84,00	103,32
wkładka patentowa 31/36	16,00 (szt)	19,68 (szt)
szyba CHINCHILA BRĄZ	32,00 (kpl)	39,36 (kpl)
szyba KRYSTAŁ FAZOWANY	420,00 (kpl)	516,60 (kpl)

KOLORYSTYKA:

FN fornir naturalny

intensywność użytkowania: ●●●●

klasa pokrycia MEDIUM 2 - okleina o podwyższonych parametrach estetycznych i wytrzymałościowych. Fornir naturalny z uwagi na swoje pochodzenie jest również materiałem ekologicznym.

przeznaczenie: budynki, pomieszczenia mieszkalne o szerokim zakresie przeznaczenia

dostępne KOLORY:

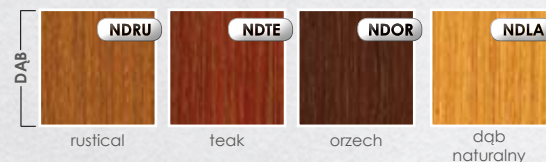

ZE WZGLĘDU NA NIEPÓWTARZALNY CHARAKTER NATURALNYCH OKLEIN ISTNIEJE MOŻLIWOŚĆ WYSTĄPIENIA RÓŻNIC W ODCIENIU I RYSUNKU FORNIRU.

SZYBY:



W SKRZYDŁACH PORTOS STRONA BŁYSZCZĄCA (GŁADKA) SZYBY ZNAJDUJE SIĘ OD STRONY ZAWIASÓW - RYSUNEK STR. 22.



SZCZEGÓLNE INFORMACJE NA TEMAT OŚCIEŻNIC ZNAJDUJĄ SIĘ NA STRONIE 19 - 20.
DODATKOWE INFORMACJE NA TEMAT WYPOSAŻENIA I AKCESORIÓW ZNAJDUJĄ SIĘ NA STRONIE 18.
PODANE CENY SĄ CENAMI ZA SKRZYDŁO (BEZ OŚCIEŻNICY I KLAMKI) - CENY W PLN.

ARAMIS



Aramis 1

Aramis 1



Aramis 2



Aramis 3



Aramis 4



Aramis 5



Aramis

 fornir NATURALNY

1065,18 zł brutto

866,00 zł netto

KONSTRUKCJA:

- rama wykonana z drewna klejonego obłożonego HDF-em,
- skrzydło przygotowane do podcięcia max o 40 mm - nie dotyczy skrzydeł z wentylacją,
- wypełnienie skrzydła stanowią płytki o grubości 18 mm i/lub szyby o grubości 4 mm,
- skrzydła formowane pojedyncze w szerokościach od „60” do „90”,
- skrzydła formowane podwójne w szerokościach od „120” do „180”,
- w skrzydłach podwójnych bezprzylgowych od strony ościeżnicy występuje listwa przymykowa (rysunek na str 20).

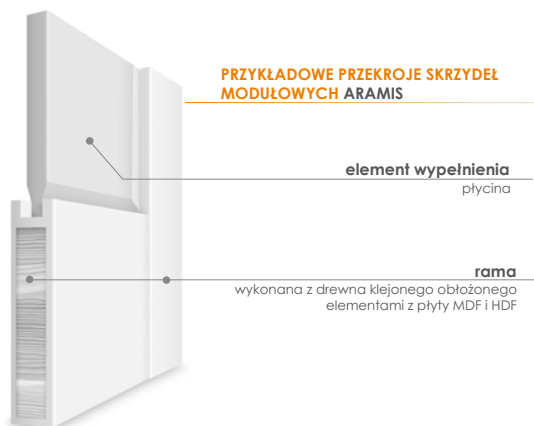

WYPOSAŻENIE STANDARDOWE:

- zamek o rozstawie 72 mm do klucza powtarzalnego, blokady WC lub wkładki patentowej,
- zawiasy standardowe czopowe wkręcane 13,5/9 - 2 sztuki w skrzydłach „60” - „80”, 3 sztuki w skrzydłach „90”,
- w wersji bezprzylgowej skrzydła występują niewidoczne zawiasy wpuszczane z regulacją 3-D w kolorze INOX.

Aprobata techniczna ITB AT-15-7089/2011

DOSTĘPNE OŚCIEŻNICE:

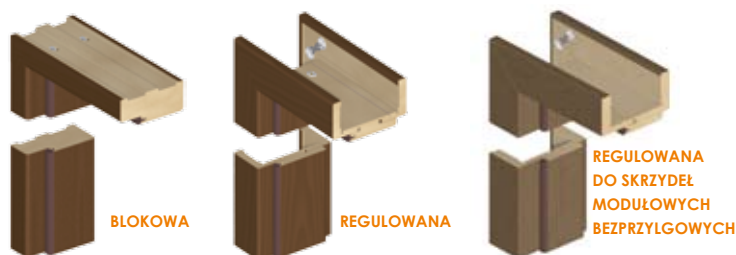

DOPLĄTY DO SKRZYDEŁ:

netto | brutto

podcięcie wentylacyjne	32,00	39,36
wykonanie skrzydła bez otworu na klucz	bez dopłat	
dotądki zawias w skrzydłach „60” - „80”	16,00 (szt)	19,68 (szt)
nasadka na zawias	4,00 (szt)	4,92 (szt)
tuleje wentylacyjne metalowe, okrągłe(chrom, mosiądz)	63,00 (kpl)	77,49 (kpl)
tuleje wentylacyjne metalowe, kwadratowe (chrom, nikiel)	158,00 (kpl)	194,34 (kpl)
wykonanie skrzydła jako tępe (system przesuwny)	84,00	103,32
wykonanie skrzydła jako bezprzylgowe	84,00	103,32
wykonanie drzwi dwuskrzydłowych	84,00	103,32
wkładka patentowa 31/36	16,00 (szt)	19,68 (szt)
szyba CHINCHILA BRĄZ	11,00 (szt)	13,53 (szt)
szyba MASTER CARRE	26,00 (szt)	31,98 (szt)
szyba KRYSTAŁ FAZOWANY	116,00 (szt)	142,68 (szt)

KOLORYSTYKA:

FN fornir naturalny

intensywność użytkowania: ●●●●●

klasa pokrycia MEDIUM 2 - okleina o podwyższonych parametrach estetycznych i wytrzymałościowych. Fornir naturalny z uwagi na swoje pochodzenie jest również materiałem ekologicznym.

przeznaczenie: budynki, pomieszczenia mieszkalne o szerokim zakresie przeznaczenia

dostępne KOLORY:



! ZE WZGLĘDU NA NIEPOWTARZALNY CHARAKTER NATURALNYCH OKLEIN ISTNIEJE MOŻLIWOŚĆ WYSTĄPIENIA RÓŻNIC W ODCIENIU I RYSUNKU FORNIERU.

SZYBY:

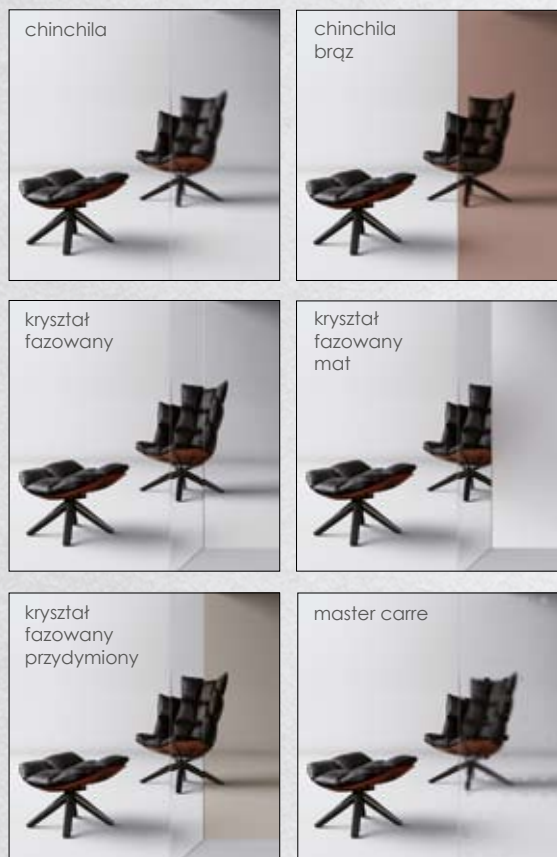

W SKRZYDŁACH PORTOS STRONA BŁYSZCZĄCA (GŁADKA) SZYBY ZNAJDUJE SIĘ OD STRONY ZAWIASÓW - RYSUNEK STR. 22.



SZCZEGÓLNE INFORMACJE NA TEMAT OŚCIEŻNIC ZNAJDUJĄ SIĘ NA STRONIE 19 - 20.
DODATKOWE INFORMACJE NA TEMAT WYPOSAŻENIA I AKCESORIÓW ZNAJDUJĄ SIĘ NA STRONIE 18.
PODANE CENY SĄ CENAMI ZA SKRZYDŁO (BEZ OŚCIEŻNICY I KLAMKI) - CENY W PLN.

PLANO I QUADRO



Plano CINTURA 1



Plano CINTURA 1



Plano



Plano



dqb biały

Plano



orzech amerykański

Plano



wenge

Plano i Quadro

fornir
MODYFIKOWANY
NATURALNY

1586,70 zł brutto
1290,00 zł netto

Plano/Plano - Cintura

TOPCOAT

1457,55 zł brutto
1185,00 zł netto

Quadro



dqb biały

Quadro



orzech bolwifski

Quadro



dqb amerykański

Quadro



wenge

KONSTRUKCJA:

- rama wykonana z płyty MDF,
- wypełnienie stanowi płyta wiórowa otworowa,
- rama wraz z wypełnieniem oklejona obustronnie płytą HDF,
- możliwość skrócenia skrzydła max o 40 mm,
- płaska krawędź,
- skrzydło pokryte jest fornirem i polakierowane,

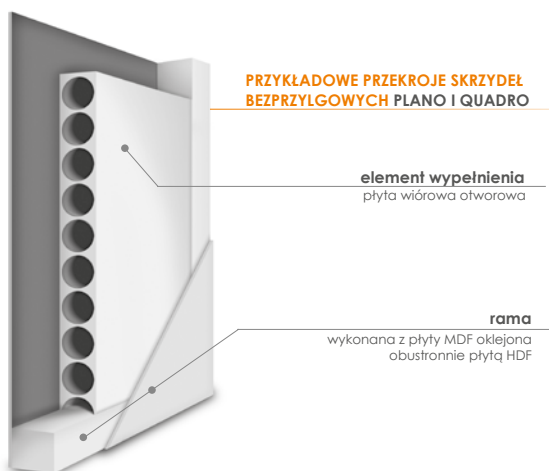

WYPOSAŻENIE STANDARDOWE:

- zamek magnetyczny (rozstaw: 85 wkładka/ 90 klucz i WC),
 - 2 ukryte zawiasy wpuszczane z regulacją 3-D w kolorze INOX,
- Aprobata techniczna ITB AT-15-6720/2005



W BUDYNKACH O DUŻYM NATĘŻENIU RUCHU ZALECANE JEST STOSOWANIE ZAMKA STANDARDOWEGO

DOSTĘPNE OŚCIEŻNICE:

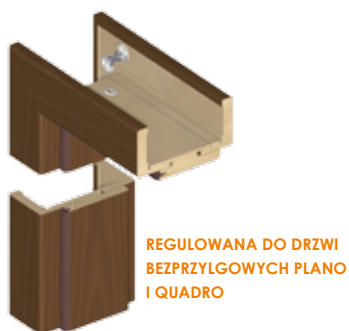

DOPŁATY DO SKRZYDEŁ:

netto | brutto

	netto	brutto
dopłata za dowolny RAL w skrzydłach PLANO i ościeżnicy	366,00	450,18
bulaj	449,00	552,27



SZCZEGÓLNE INFORMACJE NA TEMAT OŚCIEŻNIC ZNAJDUJĄ SIĘ NA STRONIE 19 - 20. DODATKOWE INFORMACJE NA TEMAT WYPOSAŻENIA I AKCESORIÓW ZNAJDUJĄ SIĘ NA STRONIE 18. PODANE CENY SĄ CENAMI ZA SKRZYDŁO (BEZ OŚCIEŻNICY I KLAMKI) - CENY W PLN.

KOLORYSTYKA:

FN **fornir naturalny**

intensywność użytkowania: ●●●●

klasa pokrycia MEDIUM 2 - okleina o podwyższonych parametrach estetycznych i wytrzymałościowych. Fornir naturalny z uwagi na swoje pochodzenie jest również materiałem ekologicznym.

przeznaczenie: budynki, pomieszczenia mieszkalne o szerokim zakresie przeznaczenia

dostępne KOLORY:

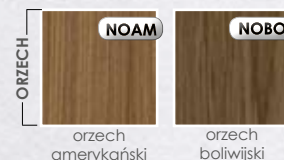

FM **fornir MODYFIKOWANY**

intensywność użytkowania: ●●●●

klasa pokrycia MEDIUM 2 - okleina o podwyższonych parametrach estetycznych i wytrzymałościowych. Fornir naturalny z uwagi na swoje pochodzenie jest również materiałem ekologicznym.

przeznaczenie: budynki, pomieszczenia mieszkalne o szerokim zakresie przeznaczenia

dostępne KOLORY:

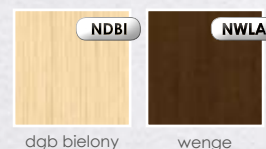

TC **powierzchnia lakierowana - TOPCOAT**

intensywność użytkowania: ●●●●●

klasa pokrycia TOP 1 - wysokiej jakości powłoki w nowoczesnych barwach charakteryzujące się bardzo wysokimi parametrami wytrzymałościowymi.

przeznaczenie: hotele, biura i inne budynki użyteczności publicznej.

dostępne KOLORY:



SKRZYDŁA PLANO - CINTURA 1 i 2 WYSTĘPUJĄ WYŁĄCZNIE W KOLORZE BIAŁY LAKIER - GŁADKI

KOLEKCJA QUADRO NIE WYSTĘPUJE W KOLORACH BIAŁY LAKIER GŁADKI I ZE STRUKTURĄ
SKRZYDŁO W OKLEINIE TOPCOAT BEZ WIDOCZNEGO USŁOJENIA NIE JEST POKRYWANE FORNIREM



ZE WZGLĘDU NA NIEPOWTARZALNY CHARAKTER NATURALNYCH OKLEIN ISTNIEJE MOŻLIWOŚĆ WYSTĄPIENIA RÓŻNIC W ODCIENIU I RYSUNKU FORNIRU. INFORMUJEMY, ŻE DLA FORNIRU MODYFIKOWANEGO DOPUSZCZALNE JEST ŁĄCZENIE FORNIRU NA DŁUGOŚCI.

SZYBY:



SYSTEM CHOWANY W ŚCIANĘ



WYMIARY SKRZYDŁA I KASETY DO SYSTEMUCHOWANEGO W ŚCIANĘ (mm)

WYMIARY KASETY POJEDYNCZEJ					WYMIARY SKRZYDŁA		WYMIARY KASETY PODWÓJNEJ					WYMIARY SKRZYDŁA	
światło przejścia L x H	wymiary zewnętrzne C x H1	A	B	grubość ściany	szer	wys	światła przejścia L x H	wymiary zewnętrzne C x H1	A	B	grubość ściany	szer	wys
590 x 2025	1305 x 2115	650	615	100-125	618	2027	1180 x 2025	2520 x 2115	1250	615	100-125	618	2027
690 x 2025	1505 x 2115	750	715	100-125	718	2027	1380 x 2025	2920 x 2115	1450	715	100-125	718	2027
790 x 2025	1705 x 2115	850	815	100-125	818	2027	1580 x 2025	3320 x 2115	1650	815	100-125	818	2027
890 x 2025	1905 x 2115	950	915	100-125	918	2027	1780 x 2025	3720 x 2115	1850	915	100-125	918	2027

H - wysokość w świetle H1 - wysokość kasety

SCHEMAT UMIEJSCOWIENIA ELEMENTÓW OŚCIEŻNICY DO DRZWI PRZESUWNYCH (do ściany kartonowo-gipsowej)

• system pojedynczy

• system podwójny

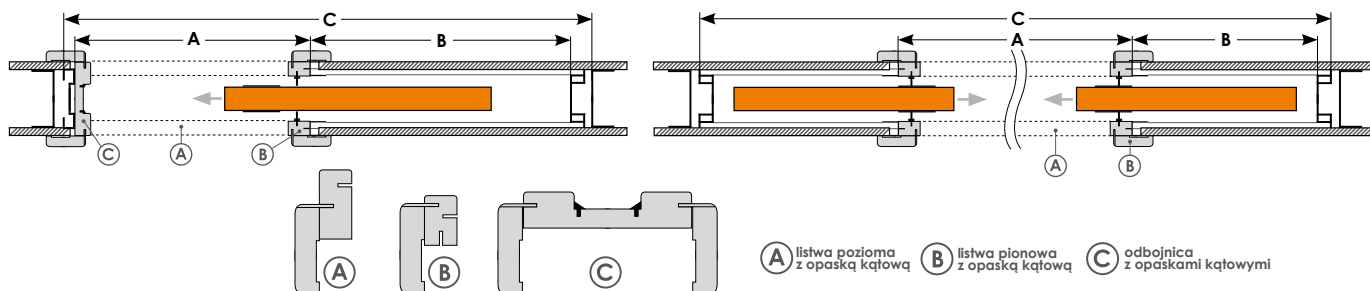

CENA SYSTEMU CHOWANEGO W ŚCIANĘ	rozmiar drzwi	grubość ściany (mm)	fornir NATURALNY		fornir MODYFIKOWANY	
			netto	brutto	netto	brutto
pojedynczy do ściany gipsowo kartonowej	„60”-„90”	100, 125	1403,00	1725,69	1442,00	1773,66
podwójny do ściany gipsowo kartonowej	„60”-„90”	100, 125	2810,00	3456,60	2884,00	3547,32

Cena zawiera: kasetę konstrukcyjną z systemem przesuwym „100”, „125”, komplet listew, komplet opasek regulowanych na dwie strony, szczotki i uszczelki, pochwyt w kolorze chrom, satyna lub złotym.

SYSTEM NAŚCIENNY



WYMIARY SKRZYDŁA I OBUDOWY MURU DO SYSTEMU NAŚCIENNEGO (mm)

skrzydło	ościeżnica do drzwi pojedynczych				ościeżnica do drzwi podwójnych				
	„60”	„70”	„80”	„90”	„120”	„140”	„160”	„180”	
s1	szerokość skrzydła	618	718	818	918	618+618	718+718	818+818	918+918
s2	szerokość otworu w murze*	640	740	840	940	1258	1458	1658	1858
s3	szerokość zewnętrzna ościeżnicy	610	710	810	910	1228	1428	1628	1828
s4	szerokość w świetle ościeżnicy	566	666	766	866	1184	1384	1584	1784
s5	szerokość krycia ościeżnicy	710	810	910	1010	1328	1528	1728	1928
h1	wysokość skrzydła	2027	2027	2027	2027	2027	2027	2027	2027
h2	wysokość otworu w murze	2054	2054	2054	2054	2054	2054	2054	2054
h3	wysokość zewnętrzna ościeżnicy	2039	2039	2039	2039	2039	2039	2039	2039
h4	wysokość w świetle ościeżnicy*	2017	2017	2017	2017	2017	2017	2017	2017
h5	wysokość krycia ościeżnicy	2089	2089	2089	2089	2089	2089	2089	2089

*Wymiary otworu w murze dla wersji bez obudowy należy przyjąć identyczne z wymiarami obudowy w świetle ościeżnicy.

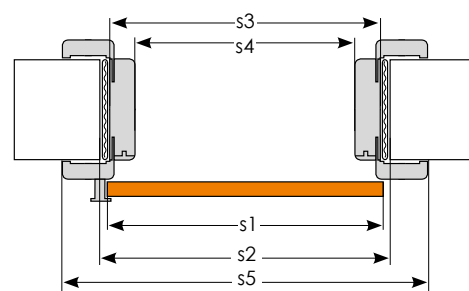
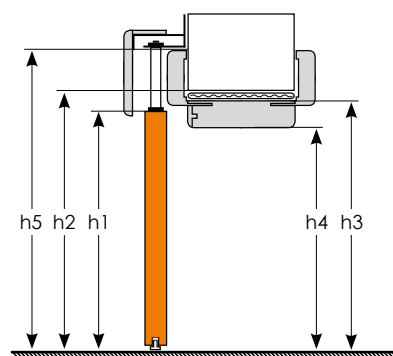

CENA:

RODZAJ SYSTEMU	fornir NATURALNY		fornir MODYFIKOWANY	
	netto	brutto	netto	brutto
pojedynczy	312,00	383,76	343,00	421,89
podwójny	624,00	767,52	684,00	841,32

Cena zawiera: szynę, karnisz w kolorze skrzydła, pochwył w kolorze chrom lub satyna

DOPLATY:

netto | brutto

spawalniacz	110,00	135,30
zamek hakowy na KLUCZ (chrom, satyna, złoto)	158,00	194,34
zamek hakowy WC (chrom, satyna, złoto)	189,00	232,47
obudowa muru z odbojnicą (ORS 3)	cena ościeżnicy regulowanej + dopłata 15%	

Dopłata za zamek hakowy zawiera: zamek hakowy, blachę zaczepową (do montażu), klucz łamany lub pokrętko do WC łamane, komplet pochwył, naparstek - 1szt.

WYMIARY

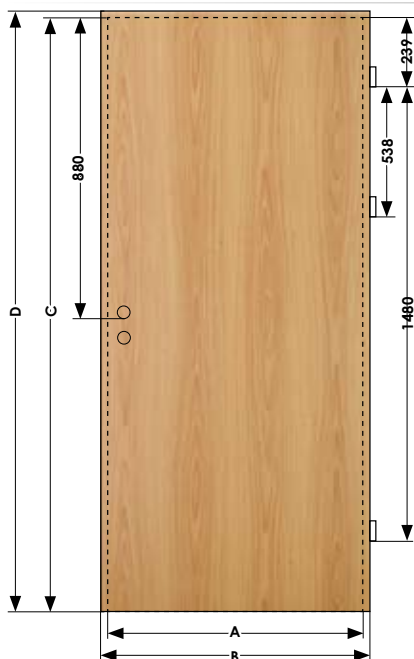

drzwi prawe



drzwi lewe

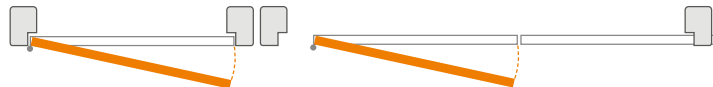

WYMIARY SKRZYDEŁ PRZYLGOWYCH:

	„60”	„70”	„80”	„90”
A	618	718	818	918
B	644	744	844	944
C	2027	2027	2027	2027
D	2040	2040	2040	2040

WYMIAR A I C JEST WYMIAREM ZEWNĘTRZNYM SKRZYDEŁ BEZPRZYLGOWYCH ORAZ SKRZYDEŁ DO SYSTEMU PRZESUWNEGO

WENTYLACJA

Zgodnie z normą, drzwi do łazienki, umywalni i wydzielonego ustępu powinny otwierać się na zewnątrz pomieszczenia, mieć co najmniej 0,8m szerokości i wysokość 2m w świetle ościeżnicy, a w dolnej części otwory o sumarycznym przekroju nie mniejszym niż 0,022 m² dla dopływu powietrza. Sumaryczny przekrój powierzchni wentylacyjnych jest sumą prześwitów (standardowo 7mm) a także zastosowanych rozwiązań pomocniczych, zwiększających całkowitą powierzchnię netto powierzchni wentylacyjnej tj.: tulei wentylacyjnych lub podcięcia wentylacyjnego. Zastosowanie tulei i/lub podcięcia wentylacyjnego należy zastosować zwiększony prześwit między skrzydłem a podłogą w celu spełnienia wymaganych przepisów. W przypadku konieczności spełnienia wyżej wymienionych wymogów, skrzydło należy podciąć we własnym zakresie.

szerokość drzwi	ilość tulei	skrzydło z tulejami wentylacyjnymi*		skrzydło z podcięciem wentylacyjnym*	
		powierzchnia wentylacyjna tulei wraz z prześwitem (7mm) m ²	wymagany prześwit dla spełnienia wymagań przepisów (mm)	powierzchnia wentylacyjna podcięcia wraz z prześwitem (7mm) m ²	wymagany prześwit dla spełnienia wymagań przepisów (mm)
„60”	3**	0,0060	34	0,0042	25
„70”	4	0,0074	28	0,0060	23
„80”	5	0,0087	24	0,0078	22
„90”	6	0,0100	21	0,0096	20
„100”	6	0,0107	19	0,0114	18
„110”	6	0,0114	17	0,0132	16

*kolekcje skrzydeł, w których nie można zastosować tulei oraz podcięcia wentylacyjnego: kolekcja skrzydeł D'artagnan. Skrzydła przesuwne spełniają wymóg wentylacyjności z uwagi na konstrukcję systemu.
W skrzydłach INVADO nie ma możliwości zastosowania jednocześnie kilku rozwiązań wentylacyjnych.



podcięcie wentylacyjne



tuleje okrągłe



tuleje kwadratowe

AKCESORIA

DO SKRZYDEŁ WEWNĘTRZNYCH:



zawias



nasadki na zawiasy



zawias wpuszczany (drzwi bezprzylgowe)



zamek magnetyczny (drzwi bezprzylgowe)



bulaj (drzwi PLANIO i QUADRO)

DO SYSTEMÓW PRZESUWNYCH:



szczotka

(do systemu chowanego w ścianę)



uszczelka

(do systemu chowanego w ścianę)



listwy i opaski

(do systemu chowanego w ścianę)



spowalniacz



karnisz

(do systemu naściennego)

BLOKOWA



WYMIARY:

Przekrój ramki: 90 x 44 mm. Óścieżnice produkowane są do skrzydeł przylgowych w następujących rozmiarach:

- do skrzydeł pojedynczych szerokość „60” – „90”,
- do drzwi dwuskrzydłowych szerokość „120” – „180”.

KONSTRUKCJA:

Płyta MDF okleinowana jest okleiną naturalną (fornirem) o grubości 0,3 mm,

Aprobata techniczna ITB AT-15-6597/2009

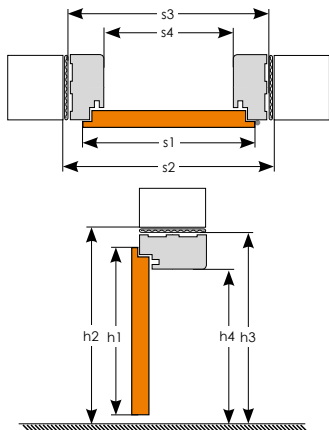

WYMIARY SKRZYDŁA I ÓŚCIEŻNICY BLOKOWEJ OB3

skrzydło	drzwi jednoskrzydłowe				drzwi dwuskrzydłowe							
	„60”	„70”	„80”	„90”	„120”	„130”	„140”	„150”	„160”	„170”	„180”	
s1 szerokość skrzydła	644	744	844	944	1264	1364	1464	1564	1664	1764	1864	
s2 szerokość otworu w murze	718	818	918	1018	1338	1438	1538	1638	1738	1838	1938	
s3 szerokość zewnętrzna ościeżnicy	688	788	888	988	1308	1408	1508	1608	1708	1808	1908	
s4 szerokość w świetle ościeżnicy	600	700	800	900	1220	1320	1420	1520	1620	1720	1820	
h1 wysokość skrzydła	2040	2040	2040	2040	2040	2040	2040	2040	2040	2040	2040	
h2 wysokość otworu w murze	2084	2084	2084	2084	2084	2084	2084	2084	2084	2084	2084	
h3 wysokość zewnętrzna ościeżnicy	2069	2069	2069	2069	2069	2069	2069	2069	2069	2069	2069	
h4 wysokość w świetle ościeżnicy	2025	2025	2025	2025	2025	2025	2025	2025	2025	2025	2025	

* komplet na jedną stronę

REGULOWANA



opaska płaska ORS 1

opaska płaska ORS 2

WYMIARY:

Óścieżnica regulowana wykonana jest w rozmiarach na grubość muru w przedziałach co 20 mm. Minimalna grubość muru wynosi 75 mm. **UWAGA: ościeżnica posiada narezowania umożliwiające zmniejszenie jej zakresu obejmowania o 15 mm.** Óścieżnica od grubości muru 340 mm składa się z co najmniej dwóch połączonych ze sobą elementów. Óścieżnice produkowane są do skrzydeł przylgowych w następujących rozmiarach:

- do skrzydeł pojedynczych szerokość „60” – „90”,
- do drzwi dwuskrzydłowych szerokość „120” – „180”.

KONSTRUKCJA:

Płyta MDF okleinowana jest okleiną naturalną (fornirem) o grubości 0,3 mm,

Aprobata techniczna ITB AT-15-5393/2008



Óścieżnica dla grubości muru od 340 mm składa się z co najmniej dwóch elementów

CENNIK ÓŚCIEŻNICY REGULOWANEJ

symbol	grubość muru	fornir NATURALNY		fornir MODYFIKOWANY	
		netto	brutto	netto	brutto
A	75 - 94	378,00	464,94	453,00	557,19
B	95 - 114	391,00	480,93	467,00	574,41
C	120 - 139	407,00	500,61	488,00	600,24
D	140 - 159	420,00	516,60	505,00	621,15
E	160 - 179	435,00	535,05	520,00	639,60
F	180 - 199	447,00	549,81	536,00	659,28
G	200 - 219	481,00	591,63	576,00	708,48
H	220 - 239	502,00	617,46	602,00	740,46
I	240 - 259	522,00	642,06	626,00	769,98
J	260 - 279	541,00	665,43	649,00	798,27
K	280 - 299	562,00	691,26	673,00	827,79
L	300 - 319	582,00	715,86	698,00	858,54
M	320 - 339	601,00	739,23	720,00	885,60
N	340 - 359	624,00	767,52	748,00	920,04
O	360 - 379	645,00	793,35	773,00	950,79
P	380 - 399	672,00	826,56	805,00	990,15
Q	400 - 419	693,00	852,39	831,00	1022,13
R	420 - 439	718,00	883,14	863,00	1061,49
S	440 - 459	739,00	908,97	888,00	1092,24
T	460 - 479	764,00	939,72	921,00	1132,83
U	480 - 499	785,00	965,55	946,00	1163,58

WYMIARY SKRZYDŁA I ÓŚCIEŻNICY REGULOWANEJ (mm)

skrzydło	drzwi jednoskrzydłowe				drzwi dwuskrzydłowe							
	„60”	„70”	„80”	„90”	„120”	„130”	„140”	„150”	„160”	„170”	„180”	
s1 szerokość skrzydła	644	744	844	944	1264	1364	1464	1564	1664	1764	1864	
s2 szerokość otworu w murze	674	774	874	974	1294	1394	1494	1594	1694	1794	1894	
s3 szerokość zewnętrzna ościeżnicy	644	744	844	944	1264	1364	1464	1564	1664	1764	1864	
s4 szerokość w świetle ościeżnicy	600	700	800	900	1220	1320	1420	1520	1620	1720	1820	
s5 szerokość krycia ościeżnicy	744	844	944	1044	1364	1464	1564	1664	1764	1864	1964	
h1 wysokość skrzydła	2040	2040	2040	2040	2040	2040	2040	2040	2040	2040	2040	
h2 wysokość otworu w murze	2062	2062	2062	2062	2062	2062	2062	2062	2062	2062	2062	
h3 wysokość zewnętrzna ościeżnicy	2047	2047	2047	2047	2047	2047	2047	2047	2047	2047	2047	
h4 wysokość w świetle ościeżnicy	2025	2025	2025	2025	2025	2025	2025	2025	2025	2025	2025	
h5 wysokość krycia ościeżnicy	2097	2097	2097	2097	2097	2097	2097	2097	2097	2097	2097	

REGULOWANA DO DRZWI MODUŁOWYCH BEZPRZYLGOWYCH



WYMIARY:

Minimalna grubość muru wynosi 75 mm. Ościeżnica od grubości muru 340 mm składa się z co najmniej dwóch połączonych ze sobą elementów. Ościeżnice produkowane są do skrzydeł modułowych bezprzylgowych w następujących rozmiarach:

- do skrzydeł pojedynczych szerokość „60” – „90”,
- do drzwi dwuskrzydłowych szerokość „120” – „180”.

KONSTRUKCJA:

Płyta MDF okleinowana jest okleiną naturalną (fornirem) o grubości 0,3 mm. Opaski o szerokości 6cm łączone pod kątem 45°.

Aprobata techniczna ITB AT-15-6597/2009



CENNIK OŚCIEŻNICY REGULOWANEJ DO DRZWI MODUŁOWYCH BEZPRZYLGOWYCH		fornir NATURALNY		fornir MODYFIKOWANY	
symbol	grubość muru	netto	brutto	netto	brutto
A	75 - 94	711,00	874,53	847,00	1041,81
B	95 - 114	724,00	890,52	869,00	1068,87
C	120 - 139	741,00	911,43	896,00	1102,08
D	140 - 159	754,00	927,42	917,00	1127,91
E	160 - 179	768,00	944,64	939,00	1154,97
F	180 - 199	817,00	1004,91	996,00	1225,08
G	200 - 219	835,00	1027,05	1023,00	1258,29
H	220 - 239	853,00	1049,19	1049,00	1290,27
I	240 - 259	871,00	1071,33	1075,00	1322,25
J	260 - 279	889,00	1093,47	1101,00	1354,23
K	280 - 299	927,00	1140,21	1148,00	1412,04
L	300 - 319	952,00	1170,96	1181,00	1452,63

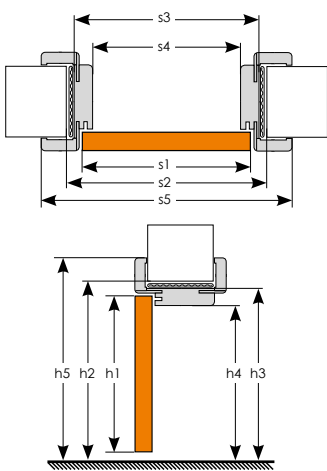

WYMIARY SKRZYDŁA I OŚCIEŻNICY REGULOWANEJ DO DRZWI MODUŁOWYCH BEZPRZYLGOWYCH (mm)

skrzydło	drzwi jednoskrzydłowe					drzwi dwuskrzydłowe						
	„60”	„70”	„80”	„90”	„120”	„130”	„140”	„150”	„160”	„170”	„180”	
s1	szerość skrzydła	618	718	818	918	1239	1339	1439	1539	1639	1739	1839
s2	szerość otworu w murze	691	791	891	991	1328	1428	1528	1628	1728	1828	1928
s3	szerość zewnętrzna ościeżnicy	666	766	866	966	1308	1408	1508	1608	1708	1808	1908
s4	szerość w świetle ościeżnicy	600	700	800	900	1220	1320	1420	1520	1620	1720	1820
s5	szerość krycia ościeżnicy	744	844	944	1044	1364	1464	1564	1664	1764	1864	1964
h1	wysokość skrzydła	2027	2027	2027	2027	2027	2027	2027	2027	2027	2027	2027
h2	wysokość otworu w murze	2062	2062	2062	2062	2062	2062	2062	2062	2062	2062	2062
h3	wysokość zewnętrzna ościeżnicy	2047	2047	2047	2047	2047	2047	2047	2047	2047	2047	2047
h4	wysokość w świetle ościeżnicy	2025	2025	2025	2025	2025	2025	2025	2025	2025	2025	2025
h5	wysokość krycia ościeżnicy	2097	2097	2097	2097	2097	2097	2097	2097	2097	2097	2097

REGULOWANA DO DRZWI BEZPRZYLGOWYCH PLANO I QUADRO

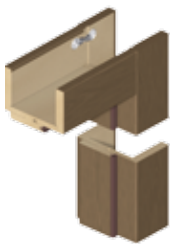

KONSTRUKCJA:

Płyta MDF okleinowana jest fornirem naturalnym, modyfikowanym lub lakierowana. Opaski o szerokości 8cm łączone pod kątem prostym. Aprobata techniczna ITB AT-15-5393/2008

CENNIK OŚCIEŻNICY REGULOWANEJ DO DRZWI PLANO I QUADRO							
symbol	gr. muru	netto	brutto	symbol	gr. muru	netto	brutto
A	75 - 94	595,00	731,85	J	260 - 279	802,00	986,46
B	95 - 114	624,00	767,52	K	280 - 299	827,00	1017,21
C	120 - 139	634,00	779,82	L	300 - 319	854,00	1050,42
D	140 - 159	651,00	800,73	M	320 - 339	877,00	1078,71
E	160 - 179	667,00	820,41	N	340 - 359	904,00	1111,92
F	180 - 199	684,00	841,32	O	360 - 379	931,00	1145,13
G	200 - 219	726,00	892,98	P	380 - 399	965,00	1186,95
H	220 - 239	752,00	924,96	Q	400 - 419	992,00	1220,16
I	240 - 259	778,00	956,94	R	420 - 439	1026,00	1261,98

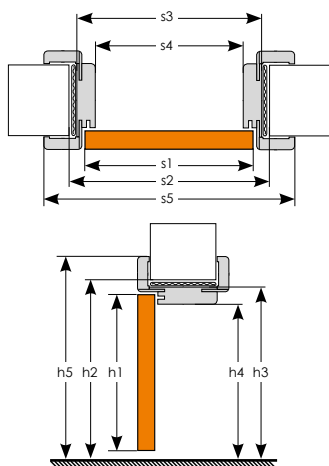

WYMIARY SKRZYDŁA I OŚCIEŻNICY BEZPRZYLGOWEJ DO PLANO I QUADRO

skrzydło	drzwi jednoskrzydłowe					drzwi dwuskrzydłowe						
	„60”	„70”	„80”	„90”	„120”	„130”	„140”	„150”	„160”	„170”	„180”	
s1	szerość skrzydła	618	718	818	918	1239	1339	1439	1539	1639	1739	1839
s2	szerość otworu w murze	696	796	896	996	1338	1438	1538	1638	1738	1838	1938
s3	szerość zewnętrzna ościeżnicy	666	766	866	966	1286	1386	1486	1586	1686	1786	1886
s4	szerość w świetle ościeżnicy	600	700	800	900	1220	1320	1420	1520	1620	1720	1820
s5	szerość krycia ościeżnicy	784	884	984	1084	1404	1504	1604	1704	1804	1904	2004
h1	wysokość skrzydła	2027	2027	2027	2027	2027	2027	2027	2027	2027	2027	2027
h2	wysokość otworu w murze	2062	2062	2062	2062	2062	2062	2062	2062	2062	2062	2062
h3	wysokość zewnętrzna ościeżnicy	2047	2047	2047	2047	2047	2047	2047	2047	2047	2047	2047
h4	wysokość w świetle ościeżnicy	2025	2025	2025	2025	2025	2025	2025	2025	2025	2025	2025
h5	wysokość krycia ościeżnicy	2117	2117	2117	2117	2117	2117	2117	2117	2117	2117	2117

DOPLATY DO OŚCIEŻNICY REGULOWANEJ I BLOKOWEJ:

ościeżnice z nasświetlami do 5 mb obwodu (bez przeszklenia)	cena ościeżnicy + 90%
ościeżnice do drzwi dwuskrzydłowych	cena ościeżnicy + 50%
ościeżnica regulowana z opaską owalną	cena ościeżnicy + 10%
obudowa muru (ościeżnica ślepa)	cena ościeżnicy regulowanej
dodatkowy zawias (w ościeżnicy „60” - „80”)	cena ościeżnicy + 16,00 zł netto/szt
ościeżnica z odbojnicą do systemu przesuwanego ściennego pojedynczego (wyłącznie z opaską płaską ORS3)	cena ościeżnicy + 15%

NA ŻYCZENIE KLIENTA ISTNIEJE MOŻLIWOŚĆ WYKONANIA OŚCIEŻNICY W WYMIARZE NIETYPOWYM

KLAMKI



klamka FOKUS	M91 nikiel velvet		M3 brąz grafiatto		M8 tytan		klamka UNO	INX stal nierdzewna		klamka INVADO-D	M6/M9 chrom/nikiel		klamka UNO - R	INX stal nierdzewna	
	zamek	netto	brutto	netto	brutto	netto		brutto	zamek		netto	brutto		zamek	netto
klucz/wkładka	37,00	45,51	37,00	45,51	37,00	45,51	klucz/wkładka	64,00	78,72	klucz/wkładka	39,00	47,97	klucz/wkładka	41,00	50,43
WC	42,00	51,66	42,00	51,66	42,00	51,66	WC	83,00	102,09	WC	48,00	59,04	WC	56,00	68,88



klamka QBIK	M9 - nikiel		M8 - tytan		klamka INVADO-QR	M9 - nikiel		klamka PRADO	INX stal nierdzewna	
	zamek	netto	brutto	netto		brutto	zamek		netto	brutto
klucz/wkładka	47,00	57,81	47,00	57,81	klucz/wkładka	57,00	70,11	klucz/wkładka	59,00	72,57
WC	54,00	66,42	54,00	66,42	WC	67,00	82,41	WC	64,00	78,72



klamka PRESTO	M6/M9 chrom/nikiel		klamka GIUSSY		M6/M9 chrom/nikiel		M3 brąz grafiatto		klamka INVADO	M6/M9 chrom/nikiel		klamka FOKUS-R	M91 nikiel velvet		M3 brąz grafiatto	
	zamek	netto	brutto	zamek	netto	brutto	netto	brutto		zamek	netto		brutto	zamek	netto	brutto
klucz/wkładka	45,00	55,35	klucz/wkładka	45,00	55,35	64,00	78,72	klucz/wkładka	57,00	70,11	klucz/wkładka	54,00	66,42	54,00	66,42	
WC	58,00	71,34	WC	54,00	66,42	77,00	94,71	WC	67,00	82,41	WC	64,00	78,72	64,00	78,72	



klamka BELIA	SN nikiel satynowany		klamka FLIP	SN nikiel satynowany		klamka QUANTA	SN nikiel satynowany		klamka ENTRA	SN nikiel satynowany	
	zamek	netto		brutto	zamek		netto	brutto		zamek	netto
klucz/wkładka	49,00	60,27	klucz/wkładka	49,00	60,27	klucz/wkładka	49,00	60,27	klucz/wkładka	49,00	60,27
WC	54,00	66,42	WC	54,00	66,42	WC	54,00	66,42	WC	54,00	66,42



W KLAMCE PRESTO, INVADO, GIUSSY, WYSTĘPUJĄ ZARÓWNO ELEMENTY CHROMOWANE (M6) JAK I NIKLOWANE (M9)

PRZECZOCZYSTA



SATINATO



MASTER CARRE

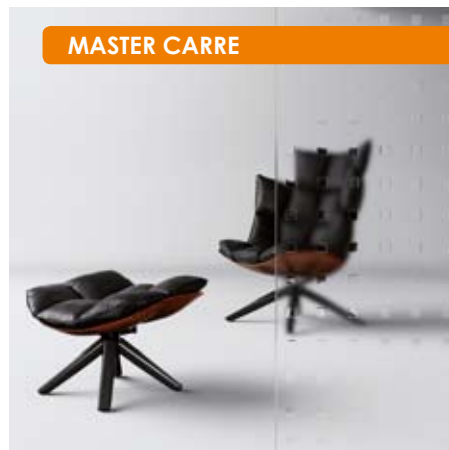

KRYSTAŁ FAZOWANY



KRYSTAŁ FAZOWANY - MAT



KRYSTAŁ FAZOWANY - PRZYDYMIONY



CHINCHILA



CHINCHILA BRĄZ



DODATKOWE INFORMACJE:

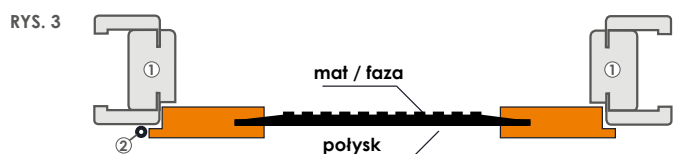
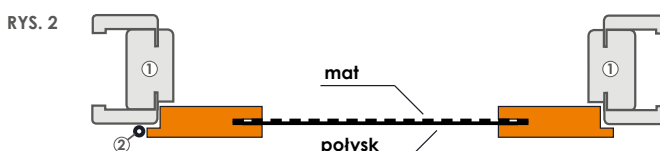
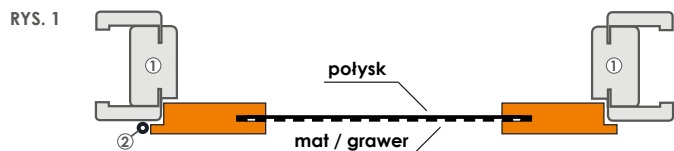

STANDARDOWE UŁOŻENIE SZKŁA W SKRZYDŁACH INVADO

RYS. 1 dotyczy skrzydeł: D'Artagnan.

RYS. 2 dotyczy skrzydeł: Domino.

RYS. 3 dotyczy skrzydeł: Atoś, Portos, Aramis

① - ościeżnica ② - zawias



Atesty higieniczne

Atestowanie ma na celu zapobieganie wprowadzaniu do powszechnego użytku materiałów i wyrobów niebezpiecznych dla zdrowia i życia użytkowników lub ograniczenie ich dopuszczalnego zakresu i sposobu stosowania pod kątem eliminacji zagrożeń zdrowotnych. Wszystkie produkty INVADO posiadają atesty higieniczne:

- ościeżnice drzwiowe wewnętrzne w okleinie naturalnej, atest higieniczny **14/322/15/2012**;

Aprobaty techniczne

Aprobaty techniczne wydawane przez Instytut Techniki Budowlanej to decyzje dopuszczenia do stosowania materiałów i wyrobów budowlanych. Zgodnie z art. 10 ustawy Prawo budowlane z dnia 07.07.1994 r. (Dz. U. nr 89, poz. 414), ze zmianami wprowadzonymi ustawą z dnia 22.08.1997 r. (Dz. U. nr 111, poz. 726) przy wykonywaniu robót budowlanych należy stosować wyroby dopuszczone do obrotu i stosowania w budownictwie. INVADO oświadcza, że wyroby wprowadzane do obrotu przez INVADO są zgodne z dokumentacją techniczną. Wyroby INVADO posiadają następujące aprobaty techniczne wraz z deklaracjami zgodności:

- drzwi wewnątrzlokalowe płaskie i szklane, aprobata **AT-15-6702/2012**;
- drzwi wewnątrzlokalowe modułowe, aprobata **AT-15-7089/2011**;
- drzwi wewnątrzlokalowe składane, wahadłowe i przesuwne, aprobata **AT-15-8997/2012**;
- ościeżnice do drzwi wewnętrznych regulowane, aprobata **AT-15-5393/2008**;
- ościeżnice do drzwi wewnętrznych OB3 typ P i typ B, aprobata **AT-15-6597/2009**.

PRZEDSTAWICIELE HANDLOWI:

WOJEWÓDZTWO:
małopolskie, podkarpackie,
opolskie, śląskie
tel. **503 186 769**

WOJEWÓDZTWO:
lubuskie, wielkopolskie,
łódzkie, dolnośląskie
tel. **502 058 624**

WOJEWÓDZTWO:
mazowieckie, podlaskie,
lubelskie, świętokrzyskie
tel. **515 275 571**

WOJEWÓDZTWO:
zachodniopomorskie, pomorskie,
warmińsko-mazurskie, kujawsko-pomorskie
tel. **510 181 619**



Zeskanuj kod i pobierz ten
katalog na swój telefon (pdf)

INVADO
drzwi

INVADO Sp. z o.o.
Dzielna, ul. Leśna 2
42-793 Ciasna
Polska

e-mail: biuro@invado.pl

tel. +48 34 351 05 40
fax +48 34 353 56 02

Wszelkie informacje zawarte w katalogu nie stanowią oferty w rozumieniu Kodeksu Cywilnego i są publikowane wyłącznie dla celów informacyjnych. Niniejszy katalog obowiązuje od 10.03.2015. Producent zastrzega sobie prawo do zmian.

Uwaga!

Ze względu na użytą technikę druku, kolory produktów przedstawionych w katalogu mogą różnić się od oryginału. Wszystkie prawa autorskie zastrzeżone. Kopiowanie i publikacja katalogu na stronach internetowych oraz w innych środkach masowego przekazu zabroniona bez pisemnej zgody INVADO Sp. z o.o.

www.invado.pl



DOŁĄCZ DO NAS NA: www.facebook.com/INVADO